

PREFEITURA MUNICIPAL

PENTECOSTE

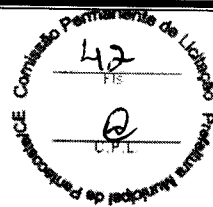

EDITAL DE TOMADA DE PREÇOS Nº-2020.03.16.14-TP-ADM

1 - PREÂMBULO

1.1- A Prefeitura Municipal de Pentecoste, por intermédio de sua Comissão Permanente de Licitação, torna público para conhecimento dos interessados que, na data e horário a seguir previstos, na Sala da Comissão de Licitações sito a Rua Dr. Moreira de Azevedo S/N, - Centro - Pentecoste - Estado do Ceará, fará realizar licitação, na modalidade Tomada de Preços, no tipo supracitado, para atendimento do objeto desta licitação, de acordo com as condições estabelecidas neste Edital, observadas as disposições contidas na Lei Federal n.º 8.666, de 21.06.93, e suas alterações posteriores, bem como a Lei Complementar nº 123, de 14.12.06 e da Lei Federal nº 11.488, de 15.06.07 e da Lei Complementar nº 147, de 07/08/14.

Licitação nº:	2020.03.16.14-TP-ADM
Objeto:	CONTRATAÇÃO DE SERVIÇOS DE ENGENHARIA PARA REFORMA, RECUPERAÇÃO E AMPLIAÇÃO DA REDE DE ILUMINAÇÃO PÚBLICA EM DIVERSAS RUAS NO MUNICÍPIO DE PENTECOSTE
Modalidade:	Tomada de Preços
Data da Licitação:	14 DE ABRIL DE 2020
Hora da Licitação:	09:00H
Tipo da Licitação:	Menor preço global
Regime de execução:	Indireta - Empreitada por preço Global
Unidade Administrativa:	Secretaria de Infraestrutura e Desenvolvimento Urbano

1.2 - As propostas de preço, bem como os documentos de habilitação, serão **ENTREGUES** no local supra indicado, em envelopes fechados, distintos, com a identificação externa do seu conteúdo, às **09:00** h da data acima designada, sendo **ABERTOS** a seguir, observado o devido processo legal.

2.-DO OBJETO

2.1- A presente licitação tem como objeto a **CONTRATAÇÃO DE SERVIÇOS DE ENGENHARIA PARA REFORMA, RECUPERAÇÃO E AMPLIAÇÃO DA REDE DE ILUMINAÇÃO PÚBLICA EM DIVERSAS RUAS NO MUNICÍPIO DE PENTECOSTE**, conforme discriminação no Anexo I, parte integrante desta Tomada de Preços.

2.2 - Integram este Edital:

2.2.1 - ANEXO I - PROJETO BÁSICO, PLANILHA ORÇAMENTÁRIA, CRONOGRAMA FÍSICO FINANCEIRO, COMPOSIÇÃO DO BDI E MODELO DE COMPOSIÇÃO DO CUSTO UNITÁRIO.

2.2.2 - ANEXO II - MINUTA DA PROPOSTA

2.2.3 - Anexo III - MINUTA CONTRATUAL

2.2.4 - ANEXO IV - DECLARAÇÃO DE MICRO EMPRESA, EMPRESA DE PEQUENO PORTE

2.2.5 - ANEXO V - MODELO DE DECLARAÇÃO EMPREGADOR PESSOA JURÍDICA

2.2.6 - ANEXO VI - MODELO DE DECLARAÇÃO DE VISITA AO LOCAL

Obs: A íntegra do Projeto Básico se encontra na sede da Prefeitura Municipal para fins de apreciação.

2.3 - Aceitabilidade dos preços: O valor máximo para execução do objeto é de **R\$ 1.890.701,02 (um milhão oitocentos e noventa mil setecentos e um reais e dois centavos)**.

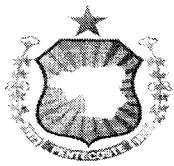

PREFEITURA MUNICIPAL

PENTECOSTE

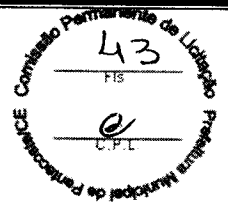

2.4 – As despesas para execução do objeto desta licitação correrão por conta da dotação orçamentária:

SERVIÇO	UNIDADE ORÇAMENTÁRIA	PROJETOS ATIVIDADES	ELEMENTO DE DESPESAS
Ampliação e Conservação do Parque de Iluminação Pública.	0601- Secretaria de Infraestrutura e Desenvolvimento Urbano	15.452.0287.2.037	4.4.90.51.00

3.-DAS RESTRICÕES E CONDIÇÕES DE PARTICIPAÇÃO

3.1- Das condições de participações.

3.1.1- Poderá participar do presente certame licitatório qualquer interessado, cuja finalidade social abranja o objeto desta licitação, devidamente **cadastrados nesta Prefeitura Municipal** ou que atenderem a todas as condições exigidas para cadastramento até o terceiro dia anterior à data do recebimento das propostas, observada a necessária qualificação.

3.2- Restrições de participação.

3.2.1 – Não poderá participar da licitação pessoa física ou jurídica que esteja cumprindo penalidade de suspensão temporária para licitar ou contratar imposta por órgão/entidade deste Município ou declaradas inidôneas por força da lei de licitações e suas alterações posteriores.

3.2.2 – Não será admitida a participação de empresa sob a forma de consórcios ou grupo de empresas.

3.2.3 – É vedada a participação de empresa cuja falência haja sido decretada, sem que tenha sido legalmente reabilitada.

3.2.4. Não poderá participar da licitação empresas que estejam cumprindo pena de suspensão temporária de participar de licitações e impedimento de contratar com a Administração Pública e;

3.2.5. Estrangeiros que não funcionem no País;

3.2.6. Servidor (es) dos órgãos e entidades da Administração Pública, inclusive Fundações instituídas e/ou mantidas pelo Poder Público, participar como licitante, direta ou indiretamente, por si ou por interposta pessoa, do presente processo licitatório;

3.2.7 – Quando um dos sócios representantes ou responsáveis técnicos da licitante participar de mais de uma empresa especializada no objeto desta licitação, somente uma delas poderá participar do certame licitatório.

4. DA HABILITAÇÃO

4.1. Para habilitarem-se nesta Licitação, as empresas deverão apresentar envelope fechado com o seguinte direcionamento:

**À
PREFEITURA MUNICIPAL DE PENTECOSTE
COMISSÃO PERMANENTE DE LICITAÇÃO
TOMADA DE PREÇOS N º 2020.03.16.14-TP-ADM**

Praça Bernardino Gomes Bezerra, 457 Pentecoste- CE
CNPJ: 07.682.651/0001-58
Fone: (85) 3352-2617



PREFEITURAMUNICIPAL

PENTECOSTE

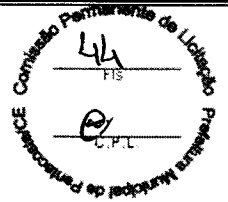

ENVELOPE "A" – DOCUMENTOS DE HABILITAÇÃO PROPONENTE:

4.2. O envelope "A" deverá conter o Certificado de Registro Cadastral – CRC, emitido por esta Prefeitura Municipal e 01(uma) via, dos documentos a seguir relacionados:

4.2.1 – HABILITAÇÃO JURÍDICA

4.2.1.1 – Cédula de Identidade do representante Legal;

4.2.1.2- Para EMPRESA INDIVIDUAL: Registro Comercial;

4.2.1.3- Para SOCIEDADES COMERCIAIS: Ato Constitutivo, Estatuto ou Contrato Social e Aditivos em vigor, devidamente registrado;

4.2.1.4 – Para SOCIEDADES POR AÇÕES: Ato Constitutivo, Estatuto ou Contrato Social e Aditivos em vigor, devidamente registrado e acompanhado de documentos de eleição de seus administradores;

4.2.1.5 –Para SOCIEDADES CIVIS: Inscrição ou ato constitutivo acompanhado de prova da diretoria em exercício;

4.2.1.6 –Para EMPRESAS OU SOCIEDADE ESTRANGEIRA EM FUNCIONAMENTO NO PAÍS: Decreto de autorização e ato de registro ou autorização para funcionamento expedido pelo órgão competente, quando a atividade assim o exigir;

4.2.2 – REGULARIDADE FISCAL

4.2.2.1 – Prova de inscrição no Cadastro Nacional de Pessoa jurídica – CNPJ;

4.2.2.2 – Prova de inscrição no cadastro de contribuintes estadual ou municipal, se houver, relativo ao domicílio ou sede do licitante.

4.2.2.3 – Prova de regularidade para com a Fazenda Federal, Estadual e Municipal do domicílio ou sede do licitante.

a) - A comprovação de regularidade com a Fazenda Federal será feita através da Certidão Conjunta Negativa de Tributos Federais e Dívida Ativa da União;

b) A comprovação de regularidade com a Fazenda Estadual será feita através da Certidão Negativa de Débitos Estaduais, fornecida pela Secretaria da Fazenda;

c) A comprovação de regularidade com a Fazenda Municipal será feita através da Certidão Negativa de Tributos Municipais;

4.2.2.4 – Prova de regularidade relativa ao Fundo de Garantia por Tempo de Serviço (FGTS), comprovada através do Certificado de Regularidade do FGTS- CRF, expedido pela Caixa Econômica Federal;

4.2.3 – REGULARIDADE TRABALHISTA

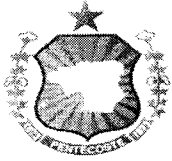

PREFEITURA MUNICIPAL

PENTECOSTE

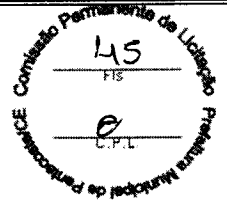

4.2.3.1- Prova de inexistência de débitos inadimplidos perante a Justiça do Trabalho, mediante a apresentação de certidão negativa, nos termos do Título VII-A da Consolidação das Leis do Trabalho, aprovada pelo Decreto-Lei no 5.452, de 1º de maio de 1943." (NR) – CNDT.

4.2.3.2 – Declaração formal de que a LICITANTE não possui menores trabalhando conforme determina o inciso XXXIII, art. 7º da Constituição Federal. (**DECRETO Nº 4.358, DE 05 DE SETEMBRO DE 2002**). (**Anexo IV**)

4.2.4 – QUALIFICAÇÃO TÉCNICA

4.2.4.1 – Prova de inscrição ou registro da LICITANTE, junto ao Conselho Regional de Engenharia e Arquitetura e Agronomia (CREA), da localidade da sede da PROPONENTE.

4.2.4.2-**CAPACITAÇÃO TÉCNICO-PROFISSIONAL.** Comprovação da PROPONENTE possuir como RESPONSÁVEL TÉCNICO ou em seu quadro permanente, na data prevista para entrega dos documentos, profissional de nível superior (**Engenheiro Eletricista**), reconhecido pelo CREA, detentor de **CERTIDÃO DE ACERVO TÉCNICO COM ATESTADO**, que comprove a execução dos serviços, compatível em características com o objeto da presente licitação.

I – Não serão aceitos atestados de Fiscalização, Supervisão, Gerenciamento, Controle Tecnológico ou Assessoria Técnica de Obras, nem atestados de responsabilidade técnica não baixados por execução dos serviços junto ao CREA.

4.2.4.2.1 – A comprovação da vinculação ao quadro e permanente será feita:

I. Para sócio, mediante apresentação do contrato social e aditivos se for o caso;

II – Para diretor, mediante apresentação da ata de eleição e posse da atual diretoria, devidamente registrada junto ao órgão competente;

III. Se o responsável técnico não for sócio e/ou diretor da empresa a comprovação se dará mediante a apresentação da cópia da carteira de trabalho e previdência social (CTPS) – devidamente assinada ou contrato de prestação de serviços assinado e vigente na data de abertura deste certame.

4.2.4.3 - Comprovação, fornecida pelo órgão licitante, de que tomou conhecimento de todas as informações e das condições locais para o cumprimento das obrigações objeto da licitação.

I – Tal comprovação será através da declaração expedida pela Secretaria de Infraestrutura/Obra, enunciando que o responsável técnico pela concorrente, visitou e conhece o local onde executará o serviço. (**Conforme Anexo VI**):

II) a visita deverá ser previamente agendada através do telefone (85) 3352-2602.

II) No ato da visita o licitante deverá trazer a declaração de visita conforme o Anexo VI devidamente preenchido com os dados da empresa, de acordo com o **Anexo VI**, do presente edital:

4.2.4.4 - Declaração conforme o estabelecido no ART. 30, parágrafo 6º da Lei nº 8.666/93 e suas alterações que dispõe da instalação de canteiro, máquinas, equipamentos e pessoal técnico especializado para a realização do objeto da licitação.

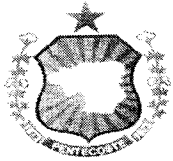

4.2.4.5 - Declaração assinada pelo(s) Responsável(is) Técnico(s) detentor(es) do(s) acervo(s), informando que o(s) mesmo(s) concorda(m) com a inclusão de seu(s) nome(s) na participação permanente dos serviços na condição de profissional responsável técnico.

4.2.5 - QUALIFICAÇÃO ECONÔMICA FINANCEIRA

4.2.5.1 - Balanço patrimonial e demonstrações contábeis do último exercício social, já exigíveis e apresentados na forma da lei, que comprovem a boa situação financeira da Empresa, vedada a sua substituição por balancetes ou balanços provisórios, podendo ser atualizados por índices oficiais quando encerrados há mais de 3 (três) meses da data de apresentação da proposta.

a.) Entenda-se por "na forma da lei":

a.1) - quando S.A., balanço patrimonial devidamente registrado acompanhado da publicação em Diário Oficial e jornal de grande circulação e do registro da Junta Comercial (art. 289, caput e parágrafo 5º da Lei Federal nº 6.404/76);

a.2) - quando outra forma societária, balanço acompanhado de cópia do termo de abertura e de encerramento do Livro Diário do qual foi extraído (art. 5º nº parágrafo 2º, do decreto lei nº 486/ 69), autenticado pelo órgão competente do Registro do comércio, assinado por contabilista habilitado e pelo representante da empresa;

b) As demonstrações contábeis compreende no mínimo: DRE (Demonstração do Resultado do Exercício).

c) sociedades constituídas há menos de ano poderão participar do torneio apresentando o balanço de abertura (observada a alínea "a"), autenticado pelo órgão competente do Registro do comércio, assinado por contabilista habilitado e pelo representante da empresa;

d) As microempresas e empresas de pequeno porte optantes pelo Simples Nacional poderão, opcionalmente, apresentar Balanço Simplificado de acordo com o disposto no art. 27 da Lei complementar nº 123 de 14 de dezembro de 2006, e Resolução CFC 1.418/12.

e) Análise do Balanço através da apresentação dos índices econômicos financeiros que demonstrem a real situação financeira do licitante, através do cálculo dos seguintes índices contábeis: Liquidez Geral (LG), Solvência Geral (SG) e Liquidez Corrente (LC), devendo apresentar resultados superiores a um (> 1), resultantes da aplicação das seguintes fórmulas:

$$LG = \frac{\text{Ativo Circulante} + \text{Realizável a Longo Prazo}}{\text{Passivo Circulante} + \text{Exigível a Longo Prazo}}$$

$$SG = \frac{\text{Ativo Total}}{\text{Passivo Circulante} + \text{Exigível a Longo Prazo}}$$

$$LC = \frac{\text{Ativo Circulante}}{\text{Passivo Circulante}}$$

4.2.5.2 - Certidão negativa de falência expedida pelo distribuidor da sede da pessoa jurídica;

4.2.5.3. - Garantia de Proposta, no valor de 1% (um por cento), do valor estimado descrito no item 2.3 do Edital, na forma estabelecida no art. 56, Parágrafo Primeiro, da Lei nº 8.666/93;

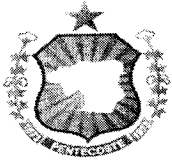

PREFEITURA MUNICIPAL

PENTECOSTE

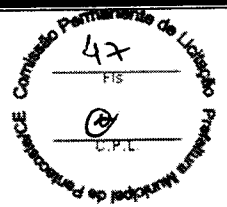

§1º. **Para o licitante que optar pela caução em dinheiro**, a comprovação será feita através do Documento de Arrecadação Municipal-DAM emitido e autenticado pelo setor de tributos e/ou, comprovante de depósito bancário. O depósito da caução efetuado com cheque, somente será considerado efetivamente, se realizado até o terceiro dia anterior à data marcada para o início da sessão de entrega dos documentos e propostas e devida compensação do mesmo.

§2º. **Os títulos da dívida pública** fornecidos em garantia deverão ter sido emitidos sob a forma escritural, mediante registro em sistema centralizado de liquidação e de custódia autorizado pelo Banco Central do Brasil e avaliados pelos seus valores econômicos, conforme definido pelo Ministério da Fazenda;

§3º. **No caso de seguro garantia** a mesma deverá vir acompanhada de cópia do registro da seguradora junto à SUSEP – Superintendência de Seguros Privados e da comprovação de poderes de responsabilidade pela emissão do documento.

§4º. **A Fiança Bancária** como garantia deverá vir acompanhada de cópia do registro da instituição financeira no Banco Central e comprovação de poderes do responsável pela emissão do documento.

§5º. Não serão aceitos como garantia Títulos da Dívida Agrária.

§6º. A Garantia de Proposta poderá ser executada:

- a) caso o Licitante revogue sua proposta durante o período de sua validade;
- b) se o Concorrente vencedor, deixar de:
 - assinar o Contrato;
 - apresentar a Garantia de Execução se solicitada

4.3 – ORIENTAÇÕES SOBRE A FASE DE HABILITAÇÃO

4.3.1 – Caso a licitante seja micro empresa, empresa de pequeno porte ou cooperativa, esta deverá apresentar declaração na forma do **Anexo – IV** deste edital, assinado pelo titular ou representante legal da empresa, devidamente comprovado.

4.3.2 – Na forma do que dispõe o art. 42 da Lei complementar nº 123 de 14.12.2006 e da Lei Federal Nº 11.488, de 15/06/2007, a comprovação de regularidade fiscal e trabalhista prevista nos itens 4.2.2 e 4.2.3, deste edital, das microempresas, empresas de pequeno porte, somente será exigida para efeito de assinatura do contrato, entretanto a regularidade fiscal e trabalhista deverá ser apresentada mesmo que apresente alguma restrição;

4.3.3 – No caso de Microempresa ou Empresa de Pequeno Porte, havendo alguma restrição na comprovação da regularidade fiscal e trabalhista, será assegurado o prazo de 5 (cinco) dias úteis, cujo termo inicial corresponderá ao momento em que o proponente for declarado o vencedor do certame, prorrogável por igual período, a critério da administração pública, para a regularização da documentação, pagamento ou parcelamento do débito e emissão de eventuais certidões negativas ou positivas com efeito de certidão negativa.

4.3.4 – A não regularização da documentação, no prazo previsto no subitem anterior, implicará decadência do direito à contratação, sem prejuízo das sanções previstas no art. 81 da Lei nº 8.666/93, sendo facultado a Administração convocar os licitantes remanescentes, na ordem de classificação para a assinatura do contrato, ou revogar a licitação.

4.3.5 – Serão inabilitadas as licitantes que não atenderem as exigências deste edital referentes a fase de habilitação, bem como apresentarem os documentos defeituosos em seu conteúdo e

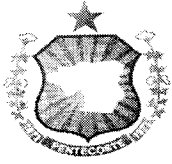

PREFEITURA MUNICIPAL

PENTECOSTE

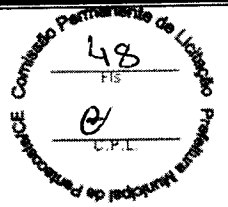

forma, e ainda, serão inabilitadas de forma superveniente as ME, EPP ou cooperativas que apresentarem a regularidade da documentação de regularidade Fiscal no prazo definido no subitem 4.3.3.

4.4 – Os documentos de habilitação poderão ser apresentados no original, que ficarão retidos nos autos; Em cópias autenticadas por cartório competente; Ou, cópias simples acompanhadas do original para serem conferidos pela comissão de licitações mediante a comparação entre o original e a cópia.

4.5. Os licitantes que apresentarem documento de habilitação em desacordo com as descrições anteriores serão eliminados da fase subsequente do processo licitatório.

5. – DA PROPOSTA DE PREÇOS

5.1- A proposta de preços deverá ser entregue a CPL assinada pelo representante legal e rubricada em todos os papéis componentes da mesma, em envelope fechado e lacrado, o qual conterá as seguintes indicações:

**À
Prefeitura Municipal de Pentecoste
COMISSÃO PERMANENTE DE LICITAÇÃO
Tomada de Preços N° 2020.03.16.14-TP-ADM
ENVELOPE "B"- PROPOSTA DE PREÇOS
PROPONENTE:**

5.2 – As propostas dos licitantes deverão ser apresentadas em 1 (uma) via, rubricadas em todas as folhas, carimbadas e assinadas na última folha pelo Titular ou pelo Representante Legal, sem rasuras, emendas, ressalvas ou entrelinhas, especificando objeto de forma clara e inequívoca, e ainda contendo:

5.2.1 - O formulário da proposta (Anexo II) devidamente preenchido, indicando a razão social e o número do CNPJ.

5.2.2 - Planilha orçamentária;

5.2.3 - Cronograma físico financeiro;

5.2.4 - Declaração do BDI;

5.2.5 - Composição dos custos unitários propostos para cada item de serviço constante na planilha orçamentária, contendo todos os insumos coeficientes de produtividade necessário à execução de cada serviço, quais sejam equipamentos, mão de obra, totalização de encargos sociais, insumos, transporte, BDI, totalização de impostos e taxas, e quaisquer outros necessários à execução dos serviços (conforme **ANEXO I-A**).

5.3- O preço deverá ser cotado em moeda nacional, em algarismos e por extenso, com a inclusão de todas as despesas, tais como: impostos, taxas, seguro e quaisquer outras que forem devidas. Ocorrendo divergências entre os valores, prevalecerão os escritos por extenso;

5.4- O prazo de validade da proposta não poderá ser inferior a 60 (sessenta) dias corridos, a contar da data de sua entrega.

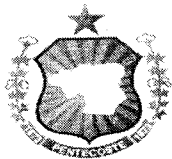

PREFEITURA MUNICIPAL

PENTECOSTE

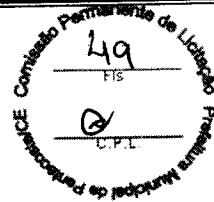

5.5- É vedada a utilização de qualquer elemento, critério ou fator sigiloso ou reservado que possa, ainda que indiretamente, elidir os princípios que regem o procedimento licitatório, conforme estabelece o Estatuto da Licitação Pública.

5.6- As planilhas orçamentárias das empresas licitantes deverão ser assinadas pelo engenheiro responsável com o devido número de inscrição do mesmo no CREA conforme (Arts. 14 e 56 da Lei 5194/66);

5.7- O prazo de execução do objeto contratual será de acordo com o prazo estipulado no cronograma físico financeiro.

5.8- Nos custos apresentados, deverão estar incluídos todas as despesas necessárias para perfeita execução do objeto licitado tais como: manutenção e deslocamento dos equipamentos, óleo diesel, salários, alimentação, encargos sociais e trabalhistas dos seus funcionários, além do custo e aquisição de material a ser lançado na execução do objeto.

6.- DO PROCESSAMENTO DA LICITAÇÃO

6.1 - Os trabalhos da sessão pública para recebimento dos Documentos de Habilitação e Propostas comerciais obedecerão aos trâmites estabelecidos nos subitens seguintes;

6.1.1 - Na presença das PROPONENTES e demais pessoas que quiserem assistir a sessão, a COMISSÃO receberá os invólucros devidamente lacrados, contendo os documentos de habilitação e as propostas comerciais. Após o recebimento dos envelopes, não será mais permitida a participação de concorrentes retardatários;

6.1.2 - Para a boa condução dos trabalhos, cada LICITANTE deverá se fazer representar por, no máximo, 2 (duas) pessoas.

6.1.3 - Os membros da COMISSÃO e no mínimo 03 (três) escolhidos entre os presentes como representantes das PROPONENTES examinarão e rubricarão todas as folhas dos Documentos de Habilitação e propostas comerciais apresentados.

6.1.4 - Recebidos os envelopes "A"- DOCUMENTOS DE HABILITAÇÃO E "B"- PROPOSTAS COMERCIAIS proceder-se a abertura daqueles referentes a documentação de habilitação.

6.1.5 - A COMISSÃO poderá a seu exclusivo critério proclamar na mesma sessão o resultado da habilitação ou convocar outra para esse fim, ficando cientificados os interessados.

6.1.6 - Proclamado o resultado da habilitação e decorrido o prazo para interposição de recurso, ou no caso de renúncia do direito recursal, a COMISSÃO procederá a abertura das propostas comerciais das LICITANTES habilitadas.

6.1.7 - A COMISSÃO devolverá os envelopes de Propostas comerciais às Licitantes inabilitadas, se não houver recursos ou, se houver, após sua denegação;

6.1.8 - Após a entrega dos invólucros contendo os documentos de habilitação e das propostas comerciais, nenhum documento adicional será aceito ou considerado no julgamento e nem serão permitidos quaisquer adendos, acréscimos ou retificações.

6.1.9 - De cada sessão realizada será lavrada a respectiva ata circunstancial, a qual será assinada pelos membros da COMISSÃO e pelos representantes dos LICITANTES presentes.

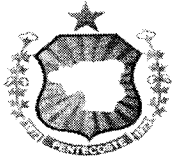

6.1.10 - A COMISSÃO verificará a existência de microempresas, empresas de pequeno porte, para o cumprimento do constante na Lei complementar 123/2006 e da lei Federal nº 11.488 de 15/06/2007, procedendo como previsto abaixo.

6.1.11. Caso a proposta classificada em 1º lugar não seja ME ou EPP a COMISSÃO procedera de acordo com os subitens a seguir:

a) - Fica assegurada como critério de desempate a preferência de contratação para as ME ou EPP (Lei Complementar nº 123 de 14.12.06);

b) - Entende-se por empate aquelas situações em que as propostas apresentadas pelas microempresas, empresas de pequeno porte sejam igual ou até 10% (dez por cento) ou superior a proposta melhor classificada, depois de ordenadas as propostas de preços em ordem crescente dos preços oferecidos;

6.1.12 - Para o efeito do disposto na alínea "a" do subitem 6.1.11. Ocorrendo empate, a comissão procedera da seguinte forma;

a) A microempresa ou empresa de pequeno porte melhor classificada poderá apresentar proposta de preço inferior àquela considerada vencedora do certame, situação em que será classificada em primeiro lugar e consequentemente declarada vencedora do certame;

b) Não ocorrendo a contratação da microempresa de pequeno porte, na forma da alínea anterior, serão convocadas as remanescentes que porventura se enquadrem na hipótese "b" do subitem 6.1.11, na ordem classificatória, para o exercício do mesmo direito.

6.1.13 - No caso de equivalência dos valores apresentados pelas microempresas ou empresas de pequeno porte que se encontrem no intervalo estabelecido no subitem "b" do subitem 6.1.11, será realizado sorteio entre elas para que se identifique aquela que primeiro poderá apresentar nova proposta de preços, fato que deverá ser registrado em ata.

6.1.14 - Na hipótese de não - contratação nos termos previstos no subitem acima, o objeto licitado será adjudicado em favor da proposta originalmente vencedora do certame.

6.1.15 - Ocorrendo a situação prevista no subitem 6.1.12 a microempresa ou empresa de pequeno porte melhor classificada será convocada para apresentar nova proposta de preços após a solicitação da COMISSÃO. Todos os atos deverão constar da ata dos trabalhos.

6.1.16 - O resultado de julgamento final da licitação será comunicado na mesma sessão ou posteriormente em outra sessão, através de notificação aos interessados.

6.1.17- É facultado à COMISSÃO, de ofício ou mediante requerimento do interessado, em qualquer fase da licitação realizar diligências, destinadas a esclarecer ou complementar a instrução do processo.

7.- DO CRITÉRIO DE JULGAMENTO

7.1- A presente licitação será julgada pelo critério, de Menor preço global, conforme inciso I, § 1º do art. 45 da Lei das Licitações.

7.2- Não será considerada qualquer oferta de vantagem não prevista nesta Tomada de Preços, nem preço ou vantagem baseada nas ofertas dos demais licitantes;

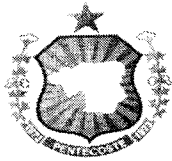

7.3- No caso de empate entre duas ou mais propostas e depois de obedecido o disposto no parágrafo 2º do Art. 3 da Lei n.º 8.666/93, e disposto no item 6.1.11, alínea "a" do presente edital o desempate se fará, obrigatoriamente, por sorteio, em ato público, para o qual todos os licitantes serão convocados, vedado qualquer outro processo.

7.4 – Serão desclassificadas as propostas:

7.4.1- Que não atenderem as exigências do Edital da presente Tomada de Preços.

7.4.2- Que apresentarem preços unitários irrisórios, de valor zero, ou preços excessivos ou inexequíveis.

7.4.2.1 - Consideram-se preços manifestamente inexequíveis as propostas cujos valores sejam inferiores a 70% (setenta por cento) do menor dos seguintes valores:

a) Média aritmética dos valores das propostas superiores a 50% (cinquenta por cento) do valor orçado pela administração, ou

b) Valor orçado pela administração.

7.4.2.2 - Consideram-se preços excessivos as propostas que apresente valor global superior ao determinado no edital e/ou que apresentar valor total de cada etapa superior ao valor determinado no Cronograma físico financeiro, anexo ao presente edital.

7.4.3 - Serão desclassificadas também as propostas, apresentadas, sem a planilha orçamentária, sem o cronograma físico financeiro, sem a composição do BDI e sem a composição dos custos unitários.

8.- DA ADJUDICAÇÃO

8.1 - A adjudicação da presente licitação ao licitante vencedor será efetivada mediante termo circunstanciado, obedecida a ordem classificatória, ultrapassado o prazo recursal.

9. - DO CONTRATO

9.1 - Será celebrado instrumento de Contrato, conforme minuta anexa ao presente certame, que deverá ser assinado pelas partes no prazo de até 05 (cinco) dias úteis, a partir da data de convocação encaminhada à licitante vencedora do certame.

9.2 - A recusa injustificada do adjudicatário em assinar o "Termo de Contrato" no prazo estabelecido no subitem 9.1 anterior, caracterizará o descumprimento total da obrigação, ficando sujeita às penalidades previstas na Lei n.º 8.666/93.

9.3- Considera-se como parte integrante do Contrato, os termos da Proposta vencedora e seus anexos, bem como os demais elementos concernentes à licitação, que serviram de base ao processo licitatório.

9.4- O prazo de convocação a que se refere o subitem 8.1, poderá ter uma única prorrogação com o mesmo prazo, quando solicitado pela licitante, e desde que ocorra motivo justificado e aceito pela Administração.

9.5- É facultado à Administração, quando o convocado não assinar o "Termo de Contrato" no prazo e condições estabelecidos, convocar os licitantes remanescentes, obedecendo a ordem de classificação estabelecida pela Comissão, para fazê-lo em igual prazo e nas mesmas



PREFEITURAMUNICIPAL

PENTECOSTE

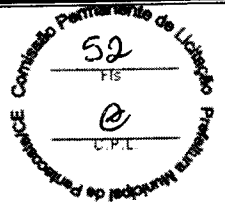

condições propostas pelo primeiro colocado, ou revogar a licitação consoante prevê a Lei n.º 8.666/93.

9.6- As obrigações da Contratante, as obrigações da Contratada, o reajuste de preços, do recebimento do objeto, e da rescisão contratual estão descritas na **Minuta do Contrato (Anexo III)**, que constituem parte integrante deste edital.

9.7 - A responsabilidade pela qualidade da obra, materiais e serviços executados/fornecidos, será da empresa contratada, inclusive a promoção de readequações, sempre que detectadas impropriedades que possam comprometer a execução do objeto licitado.

10. DA DURAÇÃO DO CONTRATO

10.1- O contrato terá um prazo de vigência a partir da assinatura **por 6 (seis) meses**, podendo ser prorrogado nos casos e formas previstos na Lei nº 8.666/93 e suas alterações posteriores.

11. DA FORMA DE PAGAMENTO, DO PREÇO E DO REAJUSTE

11.1 - **O PAGAMENTO** será efetuado conforme andamento da obra ou cronograma físico financeiro, no prazo máximo de até 30 (trinta) dias contados da planilha de medição da obra, mediante a apresentação das Notas Fiscais/Faturas devidamente atestadas pelo Setor Competente, de acordo com as exigências administrativas em vigor.

11.2 - O Cronograma de desembolso máximo por período, será conforme estabelecido no cronograma físico financeiro, constante no anexo do presente edital.

11.3- Serão descontados da parcela sobre o valor da fatura, os valores decorrentes de indenizações ou de multas eventualmente registrados.

11.4 - A atualização financeira somente será promovida para equilíbrio econômico financeiro se acaso o contratado comprovar a variação mercadológica.

11.5 - Não haverá antecipação de pagamento.

11.6 - A Empresa vencedora deverá apresentar, junto com a fatura, como condição para que o pagamento seja efetuado, os comprovantes de regularidade fiscal.

11.7 - PREÇOS: Os preços ofertados devem ser apresentados com a incidência de todos os custos necessários para execução dos serviços, objeto da licitação, como todas as despesas com a mão-de-obra a ser utilizada, bem como todos os tributos, encargos trabalhistas, comerciais e quaisquer outras despesas que incidam ou venham a incidir sobre o objeto desta licitação, e que influenciem na formação dos preços desta Proposta.

11.8 - REAJUSTE: Os valores constantes das propostas não sofrerão reajuste, salvo os casos de equilíbrio econômico-financeiro devidamente sacramentado no Art. 65,II alínea "d" da Lei 8.666/93 e alterações posteriores, o preço poderá ser realinhado desde que a variação do preço seja solicitada e comprovada pela contratada.

12. DAS SANÇÕES ADMINISTRATIVAS

12.1- Pela inexecução total ou parcial das obrigações assumidas, garantidas a prévia defesa, a Administração poderá aplicar à Contratada, as seguintes sanções.

12.1.1- Advertência.

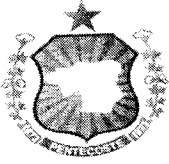

PREFEITURA MUNICIPAL

PENTECOSTE

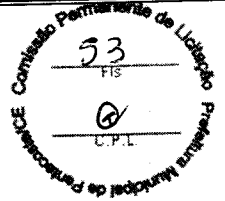

12.1.2-Multa:

De 5% (cinco por cento), calculada sobre o valor a ser pago à Contratada, pelo atraso injustificado na execução do objeto contratual;

De 10% (dez por cento) sobre o valor do Contrato pela inexecução total ou parcial do objeto contratual;

Os valores das multas referidas neste item serão descontados "ex-officio" da licitante vencedora, mediante subtração a ser efetuada em qualquer fatura de crédito em seu favor que mantenha junto à Prefeitura de Pentecoste, independente de notificação ou interpelação judicial ou extrajudicial.

12.1.3- Suspensão temporária de participação em licitação e impedimento de contratar com a Administração por prazo não superior a 02 (dois) anos.

12.1.4- Declaração de Inidoneidade para licitar ou contratar com a Administração Pública, de no mínimo 2 (dois) anos, ou enquanto perdurarem os motivos determinantes da punição ou até que seja promovida a sua reabilitação.

13. DOS RECURSOS ADMINISTRATIVOS

13.1- Os recursos cabíveis serão processados de acordo com o que estabelece o art. 109 da Lei no 8.666/93 e suas alterações.

13.2- Os recursos deverão ser interpostos mediante petição devidamente arrazoada e subscrita pelo representante legal da recorrente;

13.3- Os recursos deverão ser protocolados e encaminhados à Comissão de Licitação da Prefeitura de Pentecoste, não serão aceitos recursos via fax ou e-mail.

14. DA EXECUÇÃO E DAS CONDIÇÕES DO RECEBIMENTO DO OBJETO.

14.1 - O contrato proveniente da presente licitação será executado de forma indireta sob o regime de execução empreitada por preço global, sendo a execução acompanhada, conforme o caso, nos termos do art. 67 e 73 da Lei federal nº 8.666/93 e alterações posteriores.

14.2- A administração rejeitará o objeto executado em desacordo com o contrato art. 76 da lei Federal 8.666/93.

14.3 - O objeto do contrato não poderá ser objeto de cessão, subcontratação ou transferência, no todo ou em parte.

14.4. O contratado é obrigado a reparar, corrigir, remover, reconstruir ou substituir, às suas expensas, no total ou em parte, o objeto do contrato em que se verificarem vícios, defeitos ou incorreções resultantes da execução ou de materiais empregados.

14.5. O contratado é responsável pelos danos causados diretamente à Administração ou a terceiros, decorrentes de sua culpa ou dolo na execução do contrato, não excluindo ou reduzindo essa responsabilidade a fiscalização ou o acompanhamento pelo órgão interessado.

14.6. O contratado é responsável pelos encargos trabalhistas, previdenciários, fiscais e comerciais resultantes da execução do contrato.

14.7 - Do recebimento do objeto:

Praça Bernardino Gomes Bezerra, 457 Pentecoste- CE
CNPJ: 07.682.651/0001-58
Fone: (85) 3352-2617



PREFEITURA MUNICIPAL

PENTECOSTE

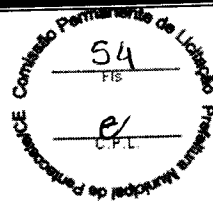

14.7.1 - o objeto deste contrato será recebido em duas etapas:

14.7.1.1 - **Provisoriamente**, pelo responsável por seu acompanhamento e fiscalização para efeito de posterior verificação da conformidade com as especificações do edital e/ou projeto da obra/serviço, mediante termo circunstanciado, assinado pelas partes em até 15 (quinze) dias da comunicação escrita do contratado;

14.7.1.2 - **Definitivamente**, por servidor ou comissão designada pela autoridade competente mediante termo circunstanciado, após vistoria e verificação da qualidade que comprove a adequação do objeto aos termos do Projeto da Obra e/ou Edital, observado o disposto no Art. 69 da lei 8.666/93.

15. DAS DISPOSIÇÕES FINAIS

15.1 - A presente licitação poderá ser anulada em qualquer tempo, desde que seja constatada ilegalidade no processo e/ou no seu julgamento, ou revogada por conveniência da Administração, por decisão fundamentada, em que fique evidenciada a notória relevância de interesse do Município.

15.2- É vedado ao servidor dos órgãos e/ou entidades da Administração Pública Municipal de Pentecoste, Autarquias, Empresas Públicas ou Fundações, instituídas ou mantidas pelo Poder Público Municipal de participar como licitante, direta ou indiretamente por si, ou por interposta pessoa, do procedimento desta Licitação.

15.3 - A homologação e adjudicação da presente Licitação será feita pela autoridade administrativa competente, conforme dispõe o artigo 43, inciso VI, da Lei nº 8.666 de junho de 1993 e suas posteriores alterações.

15.4- A Comissão Permanente de Licitação (C.P.L) poderá conceder tolerância de até 15 (quinze) minutos após a hora marcada para o início da licitação

15.5-Os casos omissos no presente edital serão resolvidos pela Comissão Permanente de Licitação, nos termos da legislação pertinente.

15.6 - A Divisão de Licitações prestará todas as informações que lhe sejam solicitadas pelos interessados, relativos à licitação e às condições para atendimento das obrigações necessárias ao cumprimento do objeto, estando disponível para atendimento de segunda a sexta-feira na sede da Prefeitura Municipal das 08h às 12:00 horas, na Rua Dr. Moreira de Azevedo S/N, - Centro - Pentecoste - Estado do Ceará, ou pelo telefone (85) 3352-2617.

15.7 - Esclarecimentos de natureza técnica deverão ser requeridos por escrito, e assim serão respondidos, com cópia para todos os interessados.

15.8- Para dirimir qualquer controvérsia decorrente deste certame, o Foro competente é o da Comarca de **Pentecoste**, Estado do Ceará, excluído qualquer outro.

PENTECOSTE - CE, 23 de março de 2020.

Ivina Kajila Bezerra de Almeida
Ivina Kajila Bezerra de Almeida
Presidente da Comissão de Licitação

Praça Bernardino Gomes Bezerra, 457 Pentecoste- CE
CNPJ: 07.682.651/0001-58
Fone: (85) 3352-2617



PREFEITURA MUNICIPAL

PENTECOSTE

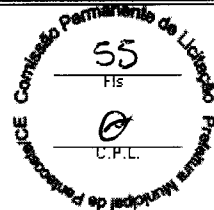

ANEXO I

PROJETO BÁSICO

1. - OBJETO:

1.1 - CONTRATAÇÃO DE SERVIÇOS DE ENGENHARIA PARA REFORMA, RECUPERAÇÃO E AMPLIAÇÃO DA REDE DE ILUMINAÇÃO PÚBLICA EM DIVERSAS RUAS NO MUNICÍPIO DE PENTECOSTE.

1.2 - Este objeto será contratado através de licitação na modalidade **Tomada de Preços**, do tipo **Menor preço global**, com regime de execução empreitada por preço global.

1.3 - JUSTIFICATIVA DA CONTRATAÇÃO: A iluminação pública é um serviço público de interesse local de competência e responsabilidade do município, que deve organizá-lo e prestá-lo, diretamente ou sob regime de concessão ou permissão (Inciso V, Art. 30, Constituição Federal); cuja fonte de recursos é a contribuição para o custeio dos serviços de iluminação (CIP). Tributo de competência do município conforme Emenda Constitucional nº 39, de 19/12/2002, que acrescentou o Art. 149-A a Constituição Federal.

Em setembro de 2010, a Agência Nacional de Energia Elétrica (ANEEL) decide, por meio da **Resolução Normativa nº 414/2010**, que os ativos de IP sob a responsabilidade das distribuidoras de energia elétrica, serão repassados para os municípios. Essa decisão fundamenta-se no Art. 30 da Constituição Federal, no Parecer 765/2008 da Procuradoria Federal da ANEEL, nas Audiências Públicas nº 008/2008 e nº 49/2011 e na Consulta Pública nº 002/2009. E estabelece também que a elaboração de projeto, implantação, expansão, operação e manutenção das instalações de IP, são de responsabilidade do ente municipal ou de quem tenha recebido deste a delegação para prestar tais serviços.

A contratação ora proposta justifica-se pelo atendimento a Constituição Federal, as Resoluções Normativas da ANEEL; bem como, a necessidade da prestação dos serviços de reforma, recuperação e ampliação da rede de iluminação pública em diversas ruas no município de Pentecoste.

1.4 - JUSTIFICATIVA DO PREÇO: O preço estimado da contratação foi tomado como base o valor da planilha orçamentária elaborada pelo Setor de Engenharia do Município de Pentecoste de acordo com as tabelas SINAPI 12/2019 e SEINFRA nº 026.1.

2.- PLANILHA DE CUSTO ESTIMADO

ITEM	DESCRIÇÃO	VALOR TOTAL (R\$)
1	CONTRATAÇÃO DE SERVIÇOS DE ENGENHARIA PARA REFORMA, RECUPERAÇÃO E AMPLIAÇÃO DA REDE DE ILUMINAÇÃO PÚBLICA EM DIVERSAS RUAS NO MUNICÍPIO DE PENTECOSTE	1.890.701,02

Valor global do orçamento R\$ 1.890.701,02 (um milhão oitocentos e noventa mil setecentos e um reais e dois centavos).

3 - DA EXECUÇÃO E DAS CONDIÇÕES DO RECEBIMENTO DO OBJETO

Praça Bernardino Gomes Bezerra, 457 Pentecoste- CE
CNPJ: 07.682.651/0001-58
Fone: (85) 3352-2617



PREFEITURA MUNICIPAL

PENTECOSTE

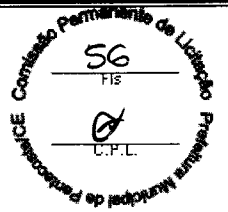

3.1 - O contrato proveniente da presente licitação será executado de forma indireta sob o regime de execução empreitada por preço global, sendo a execução acompanhada, conforme o caso, nos termos do **art. 67 e 73** da Lei federal nº 8.666/93 e alterações posteriores.

3.2- A administração rejeitará o objeto executado em desacordo com o contrato (art. 76 da lei Federal 8.666/93).

3.3 - O objeto do contrato não poderá ser objeto de cessão, subcontratação ou transferência, no todo ou em parte.

3.4. O contratado é obrigado a reparar, corrigir, remover, reconstruir ou substituir, às suas expensas, no total ou em parte, o objeto do contrato em que se verificarem vícios, defeitos ou incorreções resultantes da execução ou de materiais empregados.

3.5. O contratado é responsável pelos danos causados diretamente à Administração ou a terceiros, decorrentes de sua culpa ou dolo na execução do contrato, não excluindo ou reduzindo essa responsabilidade a fiscalização ou o acompanhamento pelo órgão interessado.

3.6. O contratado é responsável pelos encargos trabalhistas, previdenciários, fiscais e comerciais resultantes da execução do contrato.

3.7 - Do recebimento do objeto:

3.7.1 - O objeto deste contrato será recebido em duas etapas:

3.7.1.1 - **Provisoriamente**, pelo responsável por seu acompanhamento e fiscalização para efeito de posterior verificação da conformidade com as especificações do edital e/ou projeto da obra/serviço, mediante termo circunstanciado, assinado pelas partes em até 15 (quinze) dias da comunicação escrita do contratado;

3.7.1.2 - **Definitivamente**, por servidor ou comissão designada pela autoridade competente mediante termo circunstanciado, após vistoria e verificação da qualidade que comprove a adequação do objeto aos termos do Projeto da Obra e/ou Edital, observado o disposto no Art. 69 da lei 8.666/93.

4 - DOS RECURSOS ORÇAMENTÁRIOS

4.1 - As despesas para execução do objeto desta licitação correrão por conta da dotação orçamentária descrita a seguir:

SERVIÇO	UNIDADE ORÇAMENTÁRIA	PROJETOS ATIVIDADES	ELEMENTO DE DESPESAS
Ampliação e Conservação do Parque de Iluminação Pública.	0601- Secretaria de Infraestrutura e Desenvolvimento Urbano	15.452.0287.2.037	4.4.90.51.00

5 - DA FORMA DE PAGAMENTO, DO PREÇO E DO REAJUSTE.

5.1 - **O PAGAMENTO** será efetuado conforme andamento da obra ou cronograma físico financeiro, no prazo máximo de até 30 (trinta) dias contados da planilha de medição da obra, mediante a apresentação das Notas Fiscais/Faturas devidamente atestadas pelo Setor Competente, de acordo com as exigências administrativas em vigor.

5.2 - O Cronograma de desembolso máximo por período será conforme estabelecido no cronograma físico financeiro, constante no anexo do presente edital.



PREFEITURA MUNICIPAL

PENTECOSTE

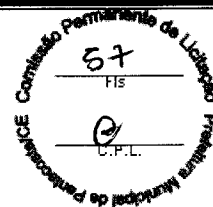

5.3- Serão descontados da parcela sobre o valor da fatura, os valores decorrentes de indenizações ou de multas eventualmente registrados.

5.4 - A atualização financeira somente será promovida para equilíbrio econômico financeiro se acaso o contratado comprovar a variação mercadológica.

5.5 - Não haverá antecipação de pagamento.

5.6 - A Empresa vencedora deverá apresentar, junto com a fatura, como condição para que o pagamento seja efetuado, os comprovantes de regularidade fiscal.

5.7 - **PREÇOS:** Os preços ofertados devem ser apresentados com a incidência de todos os custos necessários para execução dos serviços, objeto da licitação, como todas as despesas com a mão-de-obra a ser utilizada, bem como todos os tributos, encargos trabalhistas, comerciais e quaisquer outras despesas que incidam ou venham a incidir sobre o objeto desta licitação, e que influenciem na formação dos preços desta Proposta.

5.8 - **REAJUSTE:** Os valores constantes das propostas não sofrerão reajuste, salvo os casos de equilíbrio econômico-financeiro devidamente sacramentado no Art. 65,II alínea "d" da Lei 8.666/93 e alterações posteriores, o preço poderá ser realinhado desde que a variação do preço seja solicitada e comprovada pela contratada.

6 - DAS OBRIGAÇÕES DA CONTRATANTE

6.1- A Contratante se obriga a proporcionar a Contratada, todas as condições necessárias ao pleno cumprimento das obrigações decorrentes da presente licitação, conforme estabelece a Lei n.º 8.666/93.

6.2 - Comunicar a contratada toda e qualquer ocorrência relacionada com a execução do objeto contratual, diligenciando nos casos que exigirem providências corretivas;

6.3- Providenciar o pagamento à contratada à vista das Notas Fiscais/Faturas e recibo, devidamente atestadas pelo setor competente.

6.4- Cabe ao contratante, a seu critério e através de servidor designado pela administração exerce ampla, e restrita e permanente fiscalização de todas as fases de execução das obrigações e do desempenho da Contratada, sem prejuízo do dever desta de fiscalizar seus empregados prepostos ou subordinados.

7 - DAS OBRIGAÇÕES DA CONTRATADA

7.1-Executar o objeto do Contrato de conformidade com as condições e prazos estabelecidos no edital, no Termo Contratual e na proposta vencedora do certame;

7.2-Manter durante toda a execução do objeto contratual, em compatibilidade com as obrigações assumidas, todas as condições de habilitação e qualificação exigidas na Lei de Licitações;

7.3-Utilizar profissionais devidamente habilitados;

7.4-Providenciar a imediata correção das deficiências e/ou irregularidades apontadas pela Contratante;



PREFEITURA MUNICIPAL

PENTECOSTE



7.5-Arcar com eventuais prejuízos causados à Contratante e/ou terceiros, provocados por ineficiência ou irregularidade cometida por seus empregados e/ou prepostos envolvidos na execução do objeto contratual;

7.6-Assumir inteira responsabilidade com todas as despesas diretas e indiretas com as pessoas envolvidas na execução do objeto contratual, que não terão nenhum vínculo empregatício com a Contratante;

7.7-Aceitar nas mesmas condições contratuais os acréscimos e supressões até o limite fixado no § 1º, do art. 65, da Lei no 8.666/93 e suas alterações posteriores;

7.8-A contratada declara aceitar, integralmente, todos os métodos e processos de inspeção, verificação e controle a serem adotados pela contratante.

7.9 - A contratada declara concordância com a adequação do projeto parte integrante do edital de licitação e as alterações contratuais sob alegação de falhas ou omissões em qualquer das peças, orçamentos, plantas, especificações, memoriais e estudos técnicos preliminares do projeto não poderão ultrapassar, no seu conjunto, dez por cento do valor total do contrato, computando-se esse percentual para verificação do limite previsto no § 1º do art. 65 da Lei nº 8.666, de 1993.

7.10 - A responsabilidade pela qualidade da obra, materiais e serviços executados/fornecidos, será da empresa contratada, inclusive a promoção de readequações, sempre que detectadas impropriedades que possam comprometer a execução do objeto licitado.

8. DA DURAÇÃO DO CONTRATO

8.1- O contrato terá um prazo de vigência a partir da assinatura **por 6 (seis) meses**, podendo ser prorrogado nos casos e formas previstos na Lei nº 8.666/93 e suas alterações posteriores.

9. DISPOSIÇÕES FINAIS

9.1 - Constitui parte integrante do presente, o Projeto Básico de engenharia, que em conjunto com o presente termo constituem anexos do edital de licitação nos termos do art. 40 § 2º, da Lei 8.666/93 e alterações posteriores.

Miguel Gomes Martins Neto
Secretário de Infraestrutura e Desenvolvimento Urbano

MEMORIAL DESCRITIVO



DADOS DO CONTRATANTE E CONTRATADO

Interessado: PREFEITURA MUNICIPAL DE PENTECOSTE.

Endereço: Praça Bernardino Gomes Bezerra, 457 Centro - Pentecoste, CE.

CEP: 62.640-000.

CNPJ: 07.682.651/0001-58

RESPONSÁVEL PELO PROJETO:

Engenheiro: Gilberto Carneiro de Araújo.

RNP: 0607577991

Endereço: Rua General Matos Dourado, 440 casa 11 – Antônio Bezerra – Fortaleza-CE.

Telefone: (85)99613.8674

E-mail: gilbertoarac@gmail.com.br

DADOS DA OBRA:

Finalidade do Projeto: Iluminação Pública em via pública

Localização da obra: Av. Tabelaio Francisco Alves - Av. José de Borba - R. Padre José Raimundo - Rua Antônio Martins Bandeira - Av. Dep. José Gomes da Silva - Rua José de Paula Filho - Av. Antônio Braga de Azevedo / XV de Novembro - CE 341 - Av. Juscelino Kubitschek - Rua Agapito Cordeiro - Ponte do Sangradouro - Ruas Diversas.

Denominação da obra: Implantação de 28 postes circulares de 10mts, 01 poste circular de 12mts, 11 postes circulares de 14mts, 12 postes ferro de 9mts, instalação de 02 medições monofásica e uma trifásica, instalação de 1090mts de extensão monofásica e de 2240mts de extensão trifásica, instalação de 513 luminárias fechada com lâmpada vapor metálica de 150w, 86 luminárias fechada com lâmpada vapor metálica de 250w, 83 luminárias fechada com lâmpada vapor metálica de 400w e 164 luminárias de led de 200w.

1. CARACTERÍSTICAS DA OBRA:

Obra de Instalação de iluminação pública na Av. Tabelaio Francisco Alves - Av. José de Borba - R. Padre José Raimundo - Rua Antônio Martins Bandeira - Av. Dep. José Gomes da Silva - Rua José de Paula Filho - Av. Antônio Braga de Azevedo / XV de Novembro - CE 341 - Av. Juscelino Kubitschek - Rua Agapito Cordeiro - Ponte do Sangradouro - Ruas Diversas no Município de Pentecoste.

Implantação de 28 postes circulares de 10mts, 01 poste circular de 12mts, 11 postes circulares de 14mts, 12 postes ferro de 9mts, instalação de 02 medições monofásica e uma

Gilberto Carneiro de Araújo

Engº Elét. CREA-CE RNP 0607577991

trifásica, instalação de 1090mts de extensão monofásica e de 2240mts de extensão trifásica, instalação de 513 luminárias fechada com lâmpada vapor metálica de 150w, 86 luminárias fechada com lâmpada vapor metálica de 250w, 83 luminárias fechada com lâmpada vapor metálica de 400w e 164 luminárias de led de 200w acionada por comando individual.

Tabela 01 – Tabela de Característica da Obra

Nome: Prefeitura Municipal de Pentecoste.	
Endereço: Av. Tabelião Francisco Alves - Av. José de Borba - R. Padre José Raimundo - Rua Antônio Martins Bandeira - Av. Dep. José Gomes da Silva - Rua José de Paula Filho - Av. Antônio Braga de Azevedo / XV de Novembro - CE 341 - Av. Juscelino Kubitschek - Rua Agapito Cordeiro - Ponte do Sangradouro - Ruas Diversas	
Capacidade Instalada (W): 164.450	
Transformador existente (kVA): 00	
Postes:	QTD (UND)
Circulares de concreto armado	40
Circulares de ferro	12
Condutores:	QTD (M)
Rede Monofásica	1090
Rede Trifásica	2240
Luminária:	QTD (un)
Luminária de 150w	513
Luminária de 200w	164
Luminária de 250w	86
Luminária de 400w	83



Gilberto Carneiro de Araújo
Engº Elét. CREA-CE RNP 0607577991

2. PROTEÇÃO

Proteção Secundária Contra Sobre Corrente e Curto-Circuito

3. FINALIDADE DO PROJETO

Este projeto tem como principal objetivo atender a iluminação pública da Av. Tabelaio Francisco Alves - Av. José de Borba - R. Padre José Raimundo - Rua Antônio Martins Bandeira - Av. Dep. José Gomes da Silva - Rua José de Paula Filho - Av. Antônio Braga de Azevedo / XV de Novembro - CE 341 - Av. Juscelino Kubitschek - Rua Agapito Cordeiro - Ponte do Sangradouro - Ruas Diversas, melhorando a qualidade da iluminação no local.

4. MODELOS UTILIZADOS

AV. TABELIÃO FRANCISCO ALVES, AV. JOSÉ DE BORBA E RUA AGAPINTO CORDEIRO



IMAGEM ILUSTRATIVA

Gilberto Carneiro de Araújo
Engº Elét. CREA-CE RNP 0607577991

COMISSÃO PERMANENTE DE LICITAÇÃO
1ª FOLHA 62

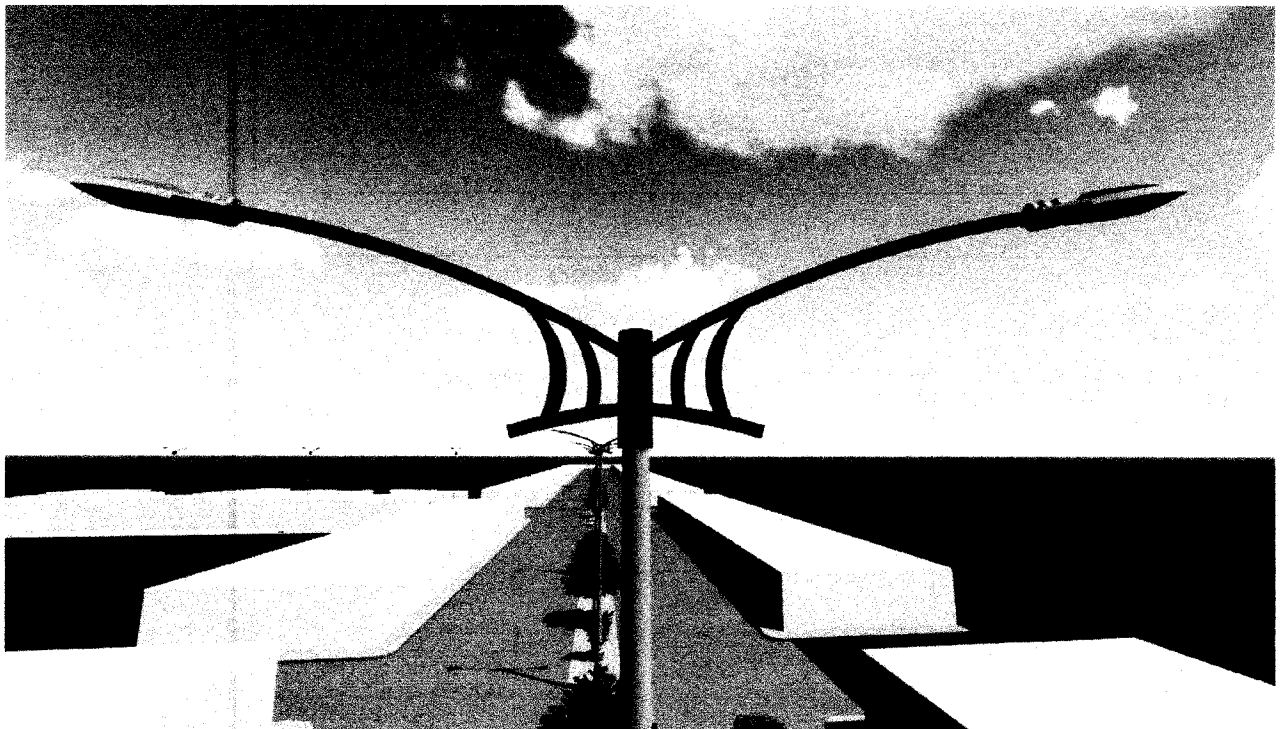

IMAGEM ILUSTRATIVA

AV. ANTÔNIO BRAGA DE AZEVEDO / XV DE NOVENBRO E AV. JUSCELINO KUBITSCHKEK

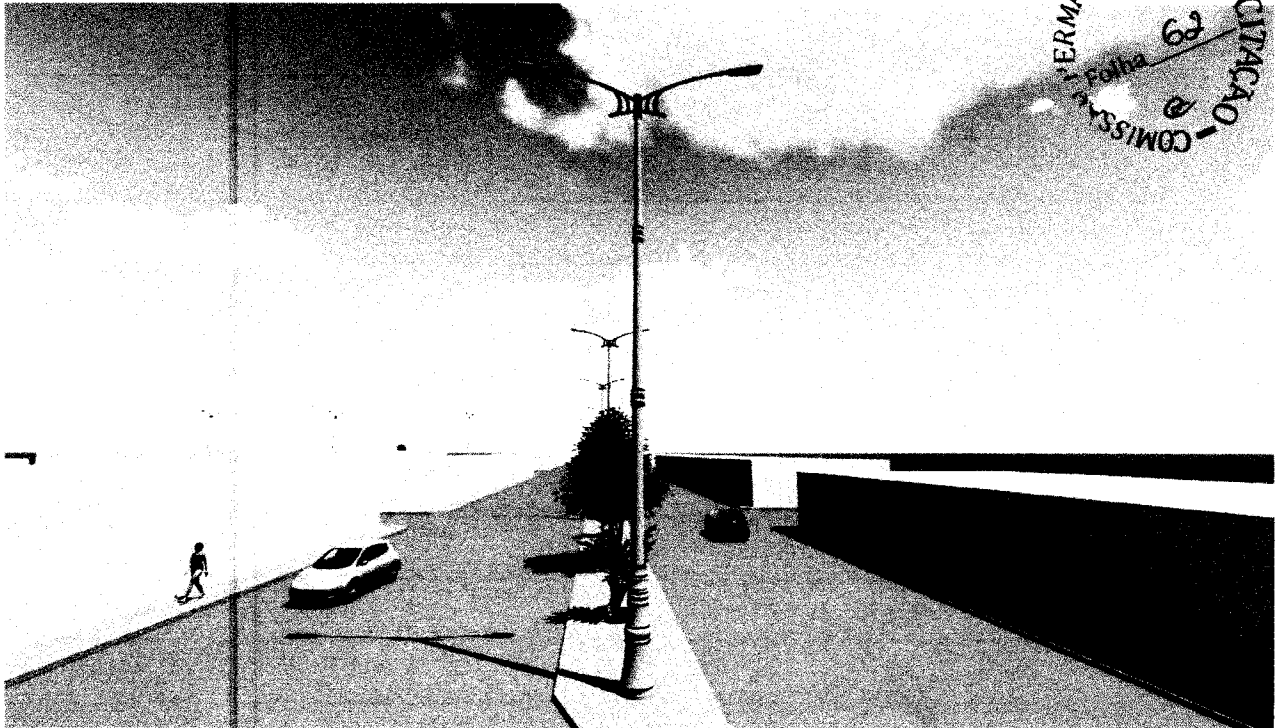

IMAGEM ILUSTRATIVA

Gilberto Carneiro de Araújo
Engº Elét. CREA-CE RNP 0607577991

PERMANENTE DE LICITAÇÃO -
COMISSÃO
Folha 63

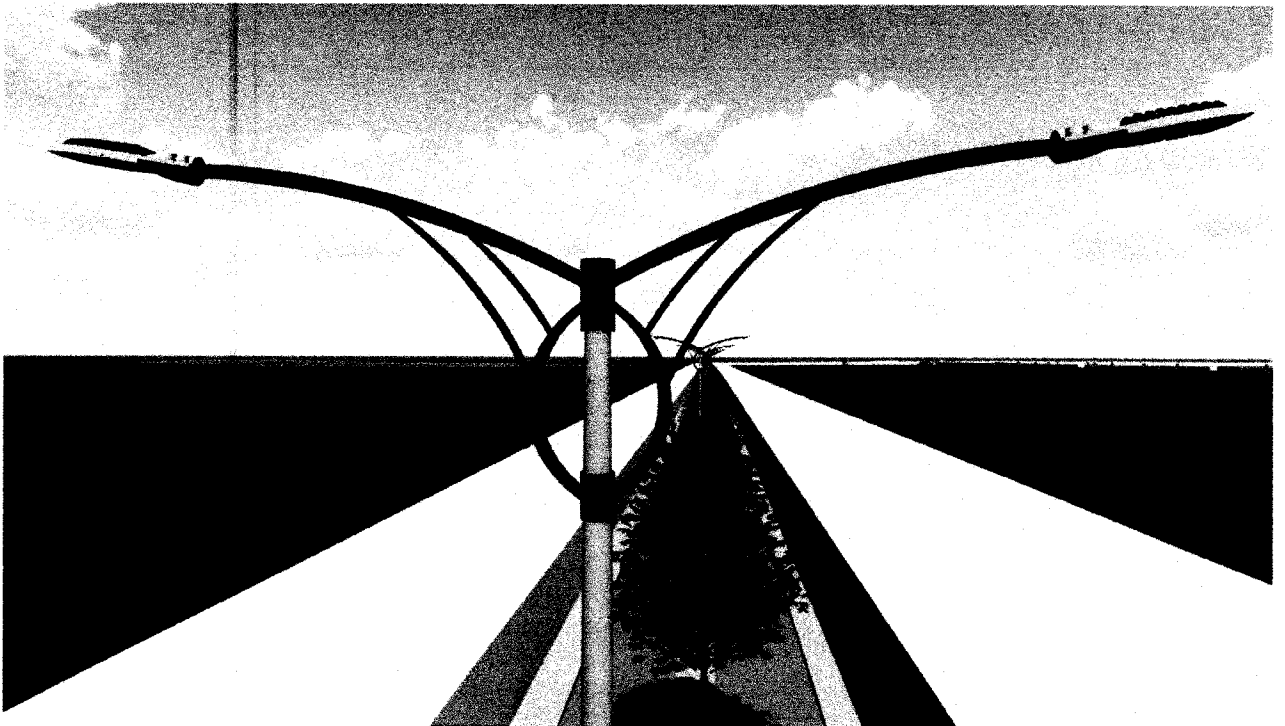

IMAGEM ILUSTRATIVA

RUA JOSÉ DE PAULA FILHO, CE 341 E PONTE DO SANGRADOURO



IMAGEM ILUSTRATIVA

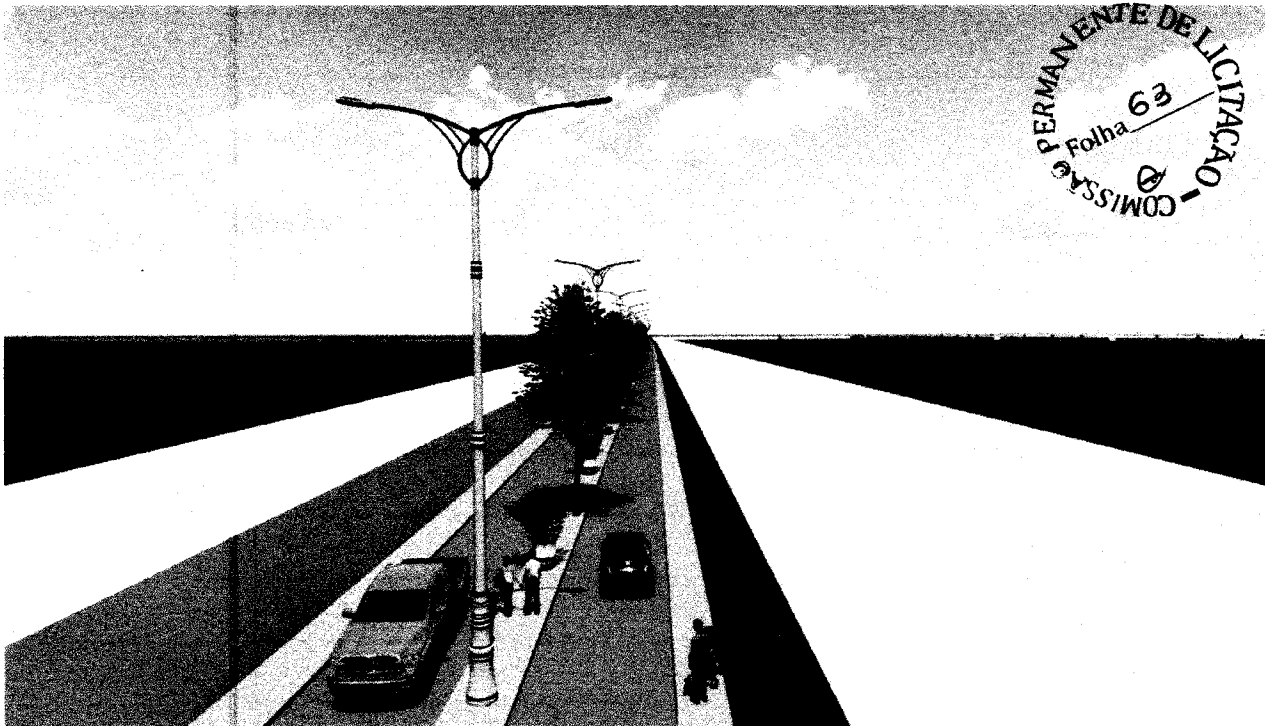

Gilberto Carneiro de Araújo
Engº Elét. CREA-CE RNP 0607577991

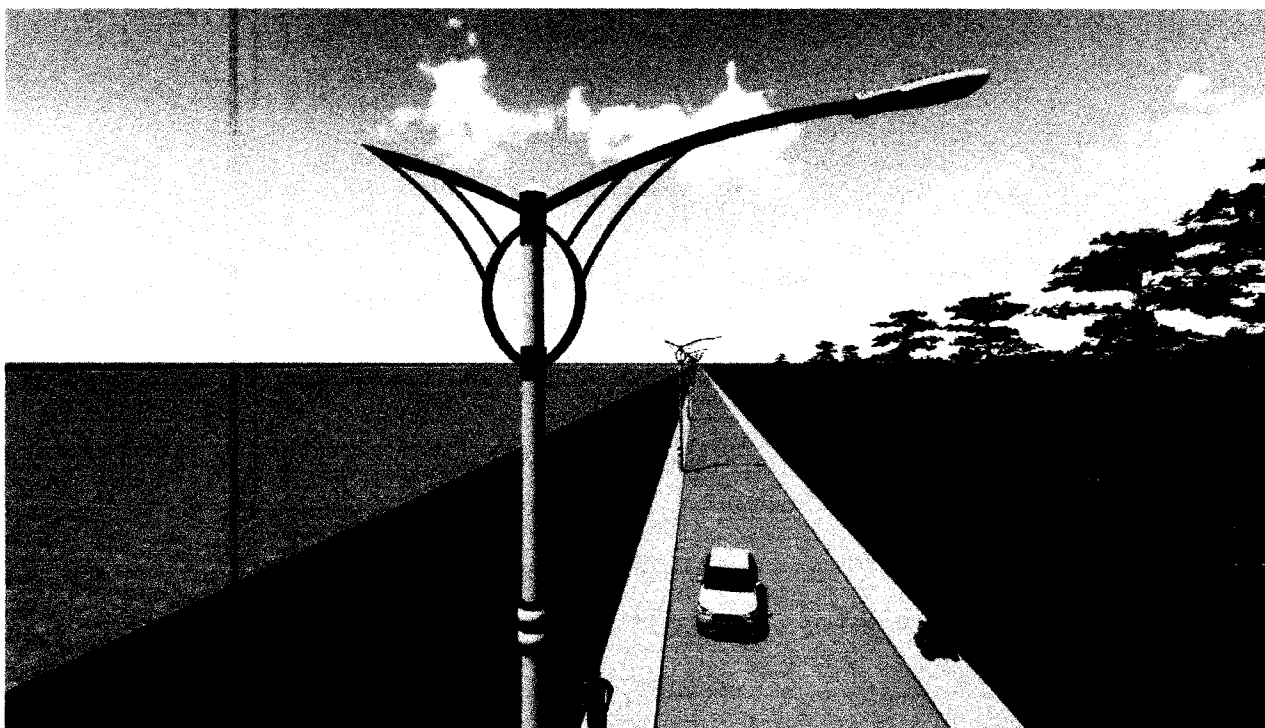

IMAGEM ILUSTRATIVA

Obs.: Nos postes de ferro só serão utilizados os “ Braços Ornamentais “.

R. PADRE JOSÉ RAIMUNDO E RUA ANTÔNIO MARTINS BANDEIRA



IMAGEM ILUSTRATIVA

Gilberto Carneiro de Araújo
Engº Elét. CREA-CE RNP 0607577991

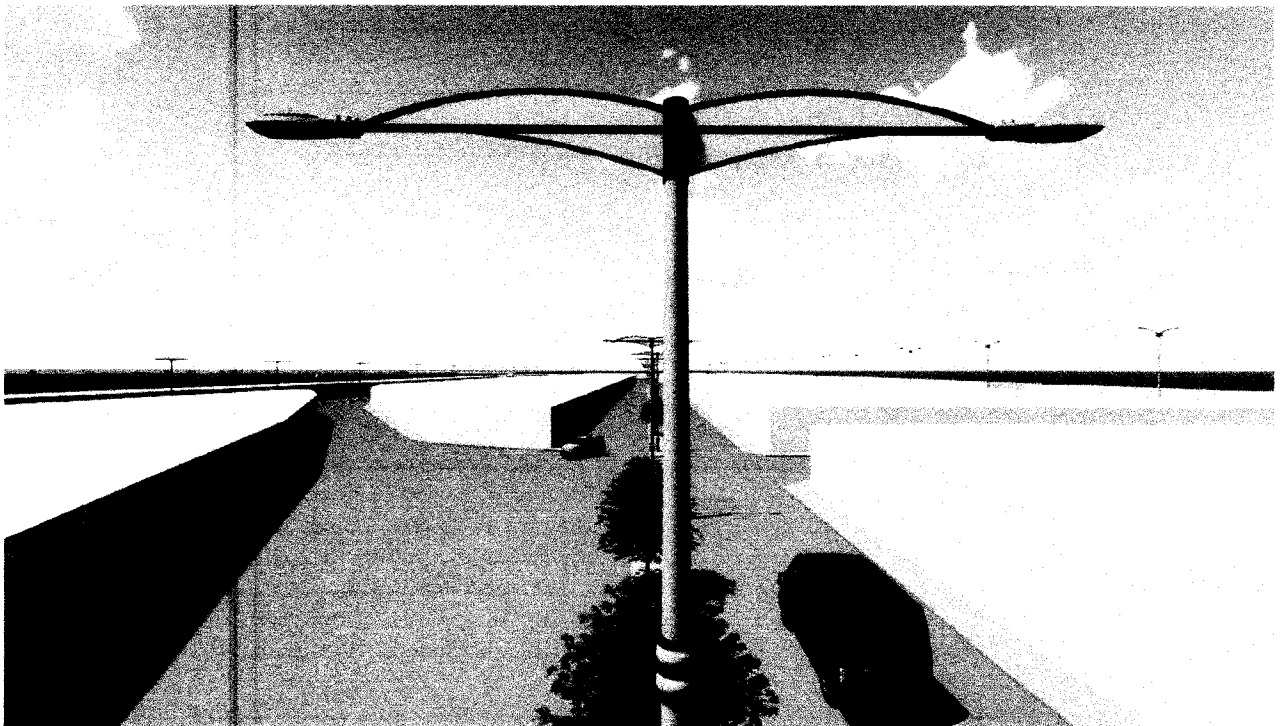

IMAGEM ILUSTRATIVA

Obs.: Braços Ornamentais restaurados e reutilizados.

AV. DEP. JOSÉ GOMES DA SILVA

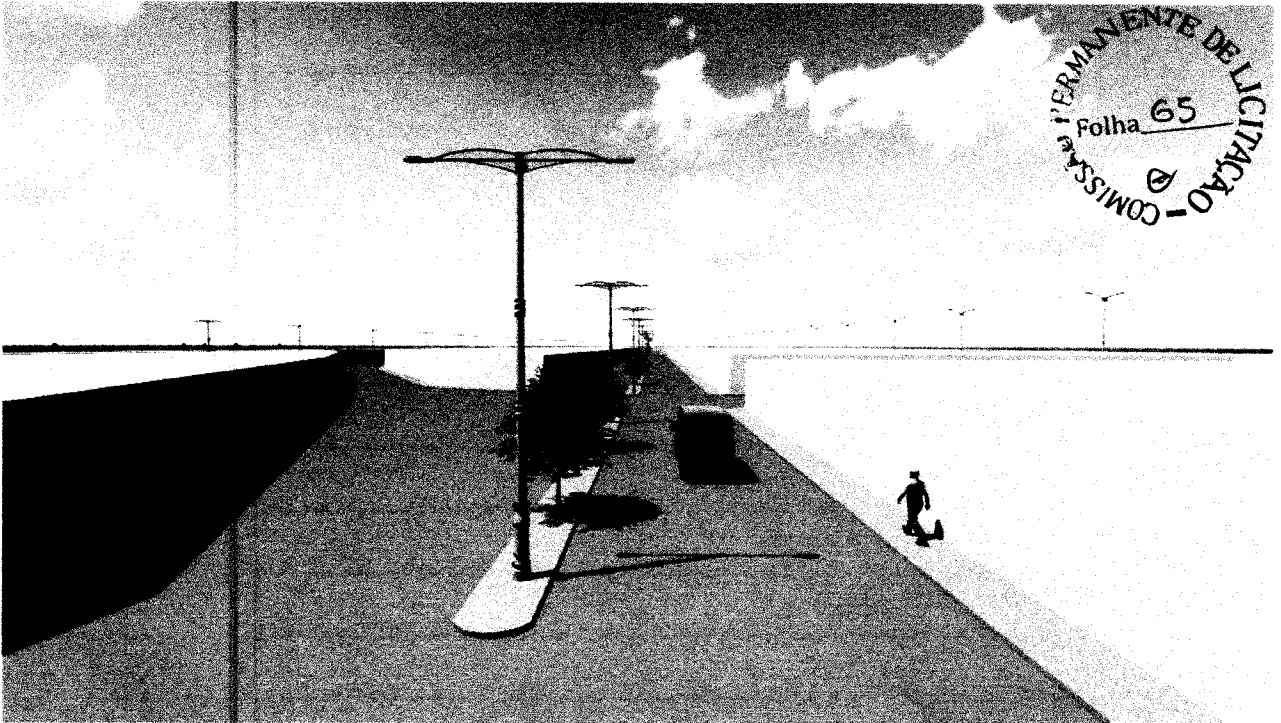

IMAGEM ILUSTRATIVA



Gilberto Carneiro de Araújo
Engº Elét. CREA-CE RNP 0607577991

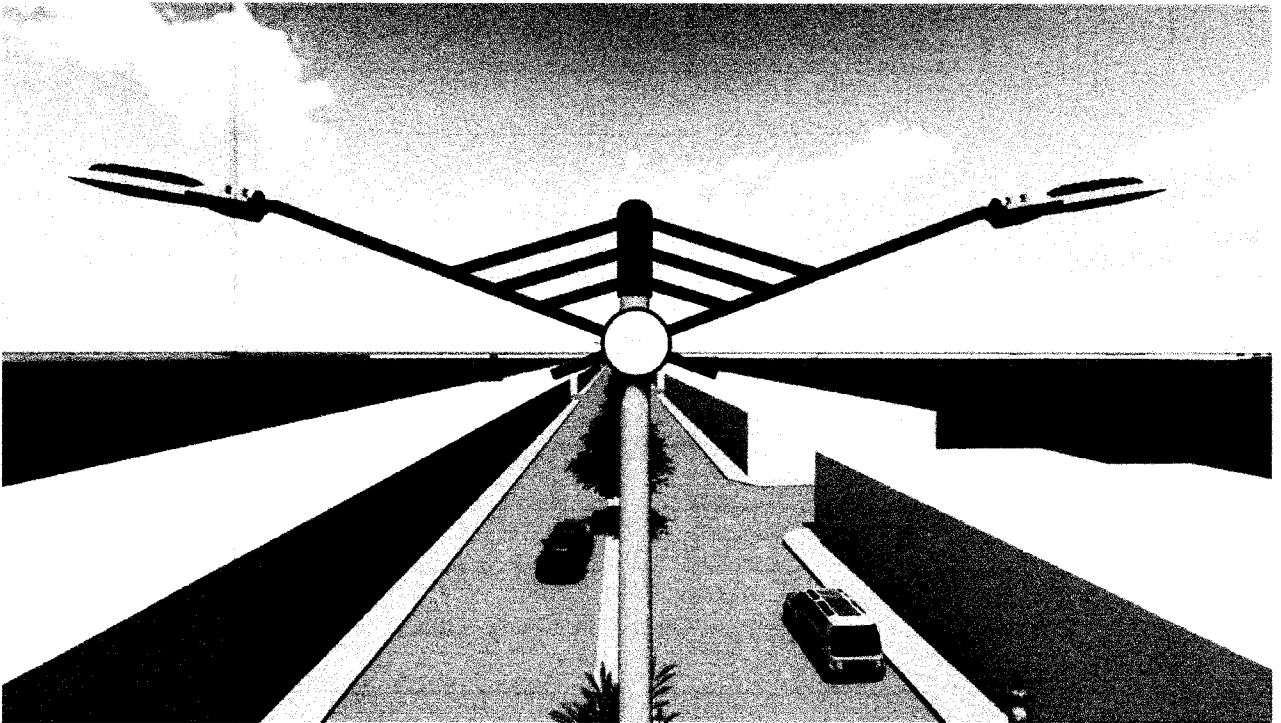
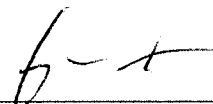

IMAGEM ILUSTRATIVA

Gilberto Carneiro de Araújo
Engº Elét. CREA-CE RNP 0607577991

5. ESPECIFICAÇÕES DOS PRODUTOS

BASE ORNAMENTAL.

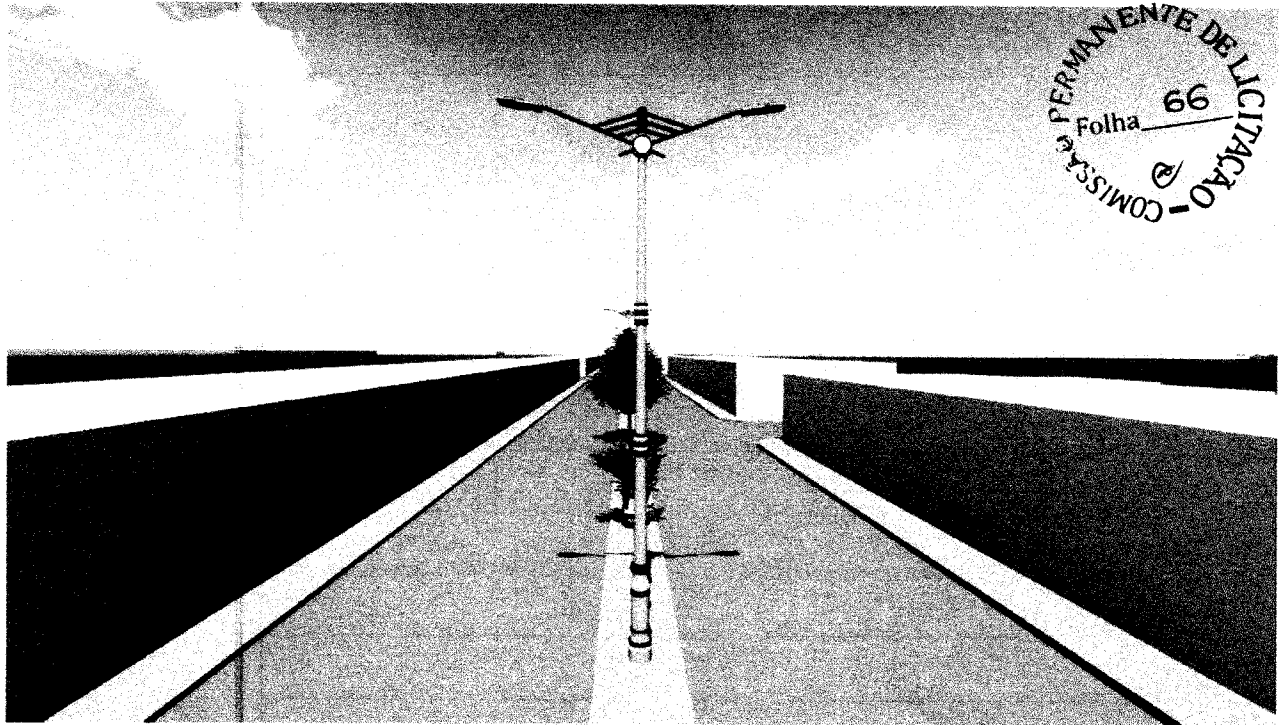
Modelo BO-200

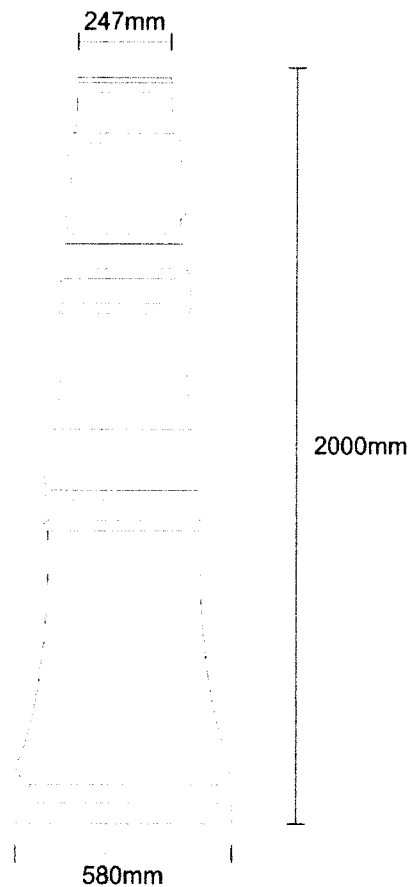

Modelo BO-150

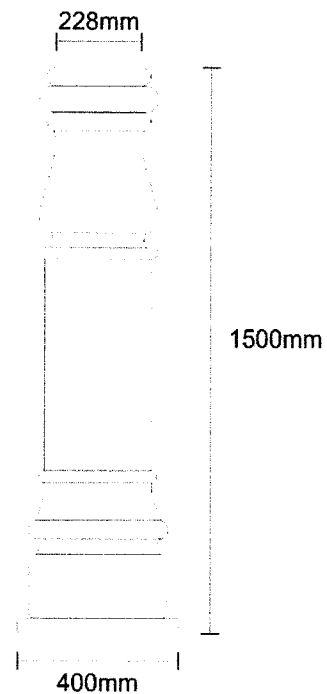

- * ESTRUTURA EM FIBRA DE VIDRO FIXADO COM ESPUMA DE POLIURETANO;
- * PARA POSTES ATÉ 10 METROS SERÁ USADO A BASE DE 1500mm;
- * PARA POSTES ACIMA 11 METROS SERÁ USADO A BASE DE 2000mm;
- * PINTURA PERSONALIZADA COM TINTA AUTOMOTIVA SINTETICA.



Gilberto Carneiro de Araújo
Engº Elét. CREA-CE RNP 0607577991

ORNAMENTOS DECORATIVOS.

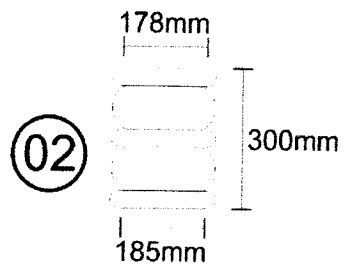
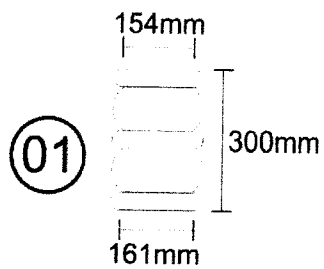

- * ESTRUTURA EM FIBRA DE VIDRO, FIXADA COM ESPUMA DE POLIURETANO;
- * SERÁ USADO O NÍVEL 01 E NÍVEL 02 NOS POSTES CIRCULARES;
- * PINTURA PERSONALIZADA COM TINTA AUTOMOTIVA SINTÉTICA.

Gilberto Carneiro de Araújo
Eng° Elét. CREA-CE RNP 0607577991

CAIXA DE PASSAGEM.

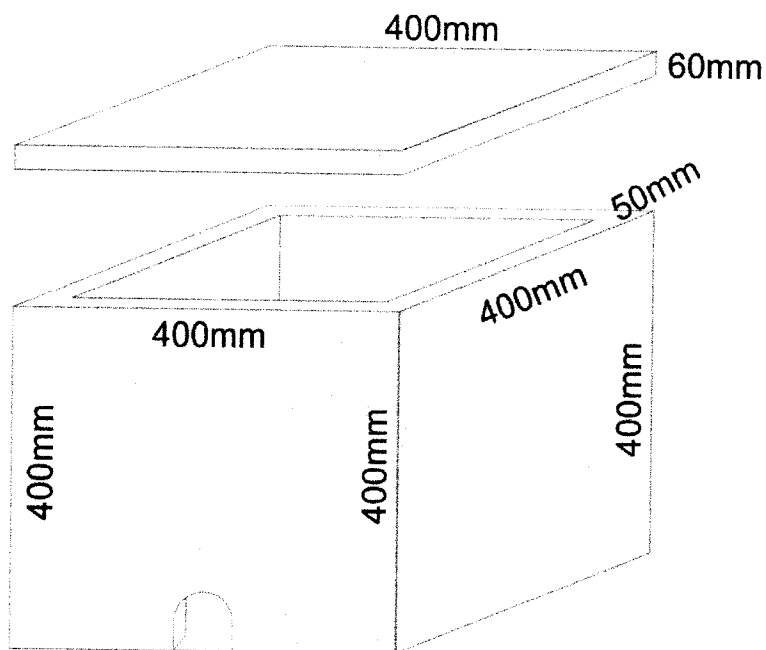

- *Caixa de passagem em concreto armado vibrado;
- *Caixa com tamanhos de 400mmx400mmx400mm com tampa;
- *Resistência do concreto - FCK - 25 Mpa.

Gilberto Carneiro de Araújo
Engº Elét. CREA-CE RNP 0607577991

POSTE CIRCULAR DE CONCRETO ARMADO.

COMISSÃO PERMANENTE DE LICITAÇÃO
Folha 20



TABELA 1

POSICÃO P (m)	DIÂMETRO INTERNO (D1) (mm)	DIÂMETRO EXTERNO (D2) (mm)
0	30	110
1	30	130
2	30	150
3	60	170
4	80	190
5	100	210
6	110	220
7	120	230
8	130	240
9	140	250
10	150	260
11	160	270
12	170	280
13	180	290
14	190	300
15	200	310
16	210	320
17	220	330

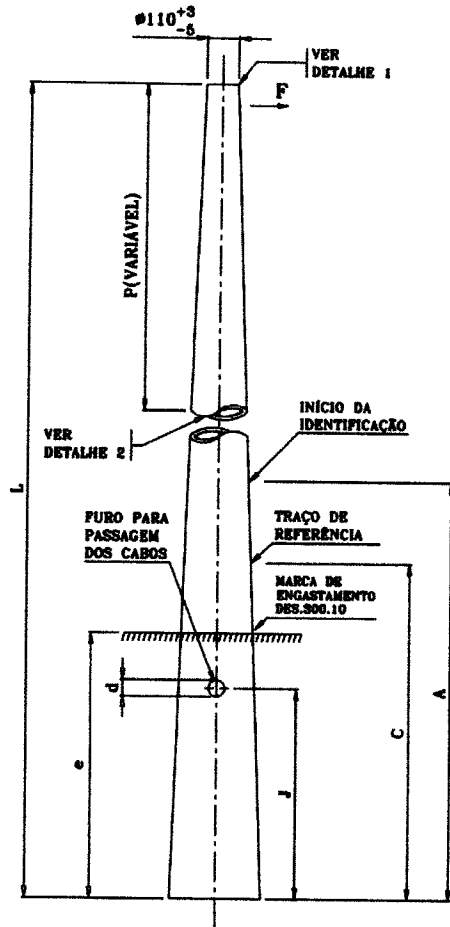
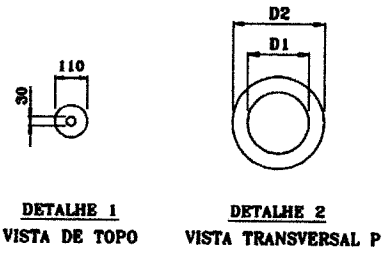

NOTAS : 1 - ADMITE-SE UMA TOLERÂNCIA DE ±2% NAS COTAS INDICADAS;
2 - DIMENSÕES EM MILÍMETROS, EXCETO ONDE INDICADO.

- *Poste de concreto armado circular;
- *Resistência do concreto - FCK - 25 Mpa;
- *Poste de 10, 12 e 14 metros - esforço nominal - 200 KGF.

Gilberto Carneiro de Araújo
 Engº Elét. CREA-CE RNP 0607577991

BRAÇO PARA POSTE DUPLO T - MODELO IP DT-300.



- * ESTRUTURA DA SAPATA EM FIBRA DE VIDRO E CORPO DO BRAÇO EM TUBO METÁLICO GALVANIZADO A FOGO COM DIÂMETRO DE 48MM E PAREDE DE 2.2MM;
- * MONTADO EM POSTE DE CONCRETO ARMADO DUPLO T;
- * PINTURA DO BRAÇO COM TINTA AUTOMOTIVA SINTÉTICA (COR BRANCA);
- * USADO EM RUAS E AVENIDAS E ETC.

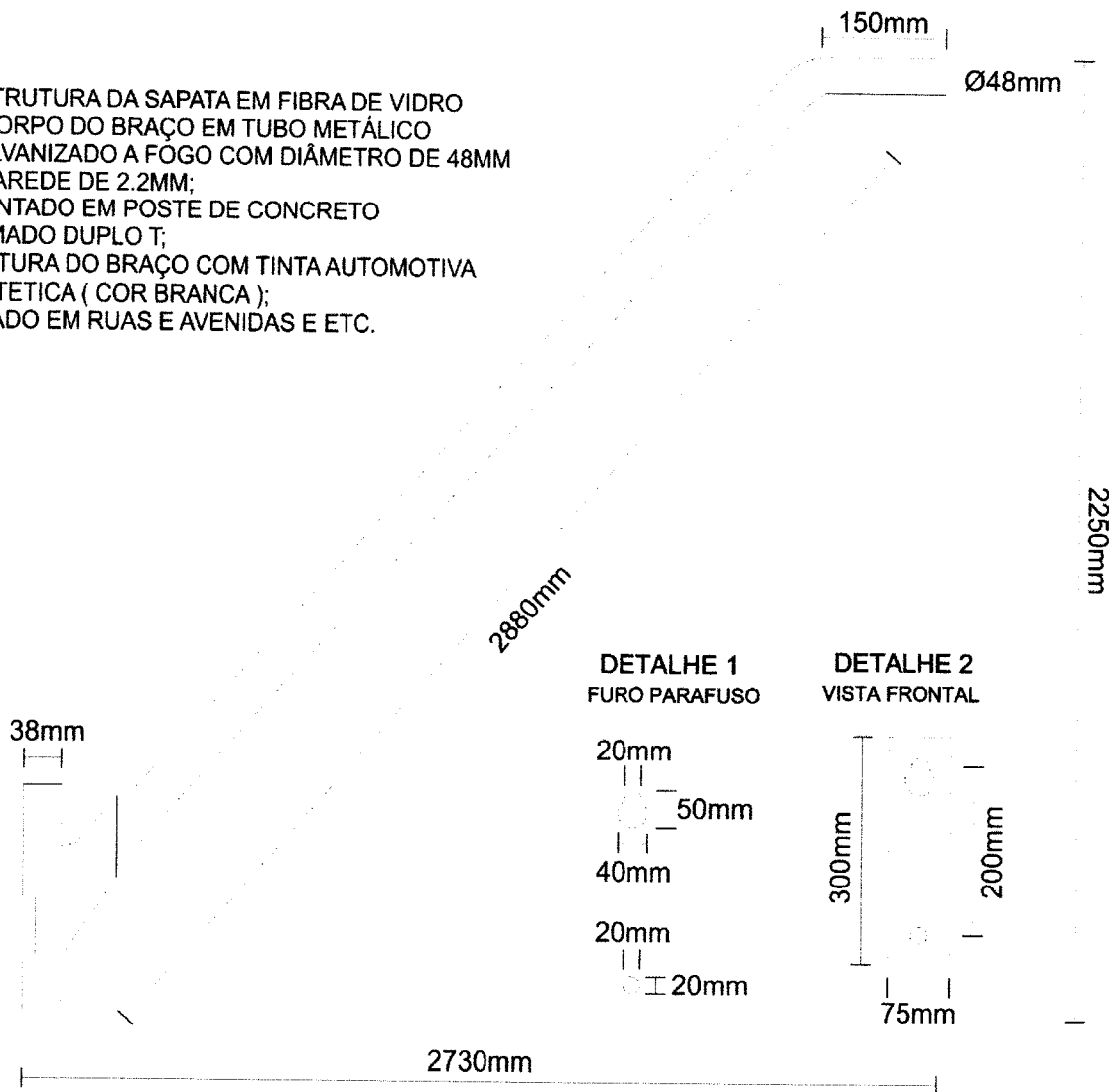

Gilberto Carneiro de Araújo
Engº Elét. CREA-CE RNP 0607577991

LUMINÁRIA PÚBLICA COM LED DE 200W.

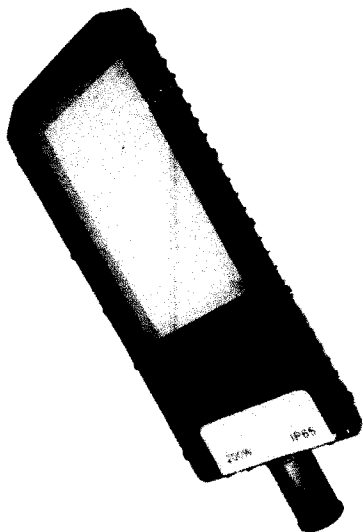

QUALIDADES E VANTAGENS

- Produzido em alumínio injetado e lente de vidro.
- Proporciona grande economia de energia.
- Design moderno.
- Produto de fácil instalação.
- Totalmente reciclável - livre componentes tóxicos.
- Baixa depreciação luminosa.
- Não gera calor no ambiente.
- Acende imediatamente - ignição instantânea.
- Resistente a uso severo (temperatura e vibrações).

CARACTERÍSTICAS TÉCNICAS

- Potência Max. (W) = 200 Watts
- Tensão de Entrada (V) = 100-240V - Bivolt
- Dimensões (mm) = 820x310x70mm
- Cor da carcaça = Cinza
- Tipo de Instalação = Sobrepor
- Encaixe Tubo = Diâmetro de 35 a 65mm
- Cor (K) = Branco Frio (6500K) - Luz Branca
- Encaixe Tubo = Diâmetro de 35 a 61mm - Ajuste com parafuso;
- Ângulo de Iluminação = 150°
- Eficiência Luminosa = 100 Lúmens/W
- Material = Alumínio Injetado
- Reator / Driver = Driver interno incluso.
- Dimerizável = Não
- Fator Potência = 0.99
- Vida Útil Mediana (Horas) = 30.000 Horas
- Índice de Proteção = IP65 (Ambiente Externo e Interno)
- Garantia = 1 Ano

Tamanho do Produto

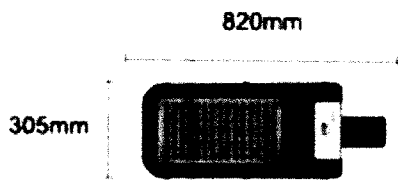

Gilberto Carneiro de Araújo
Eng° Elét. CREA-CE RNP 0607577991

LUMINÁRIA PÚBLICA PARA LÂMPADAS DE 150W, 250W E 400W.

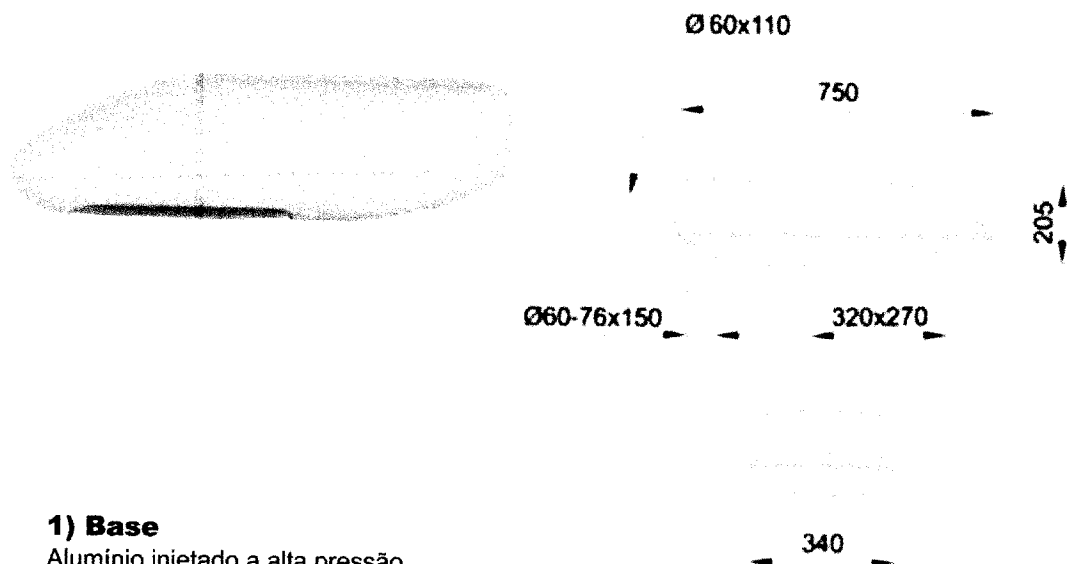

1) Base

Alumínio injetado a alta pressão.

2) Tampa

Alumínio injetado a alta pressão. Acesso ao conjunto óptico e ao alojamento para equipamentos auxiliares pela parte superior da luminária. Possui nível bolha na parte superior para facilitar a instalação.

3) Refletor

Alumínio de elevada pureza, polido e anodizado, com superfície facetada.

4) Lente de fechamento

Vidro curvo temperado.

5) Alojamento do Porta-lâmpada

Polímero reforçado com fibra de vidro. Porta-lâmpada em porcelana com possibilidades de ajustes da posição da lâmpada de acordo com a aplicação..

6) Conjunto óptico

Composto pelo refletor, lente de vidro e alojamento do porta-lâmpada. A estanqueidade se dá através da selagem do vidro ao refletor e uma junta de vedação no alojamento do porta-lâmpada.

7) Chassi

Chapa de aço zincado.

8) Junta de vedação

Borracha de EPDM, une o alojamento do porta-lâmpada ao refletor. Silicone, une o refletor ao vidro, e o vidro à base.

9) Parafusos

Externos em aço inoxidável e internos zincados.

10) Sistema de fixação

Em braços com Ø 48,3 a 60,3 mm ou no topo de poste com Ø 60,3 mm . Ou em distribuição de pétalas por meio de suporte central p/ 1,2,3 ou 4 pétalas (não incluso).

11) Grau de Proteção:

Conjunto Óptico: IP-66. Porta Equipamento: IP-65.

12) Lâmpadas

Vapor Metálico tubular 150w, 250w e 400w

Gilberto Carneiro de Araújo
Eng° Elét. CREA-CE RNP 0607577991

RELÉ FOTO-ELETRICO NF 1000W 200V.

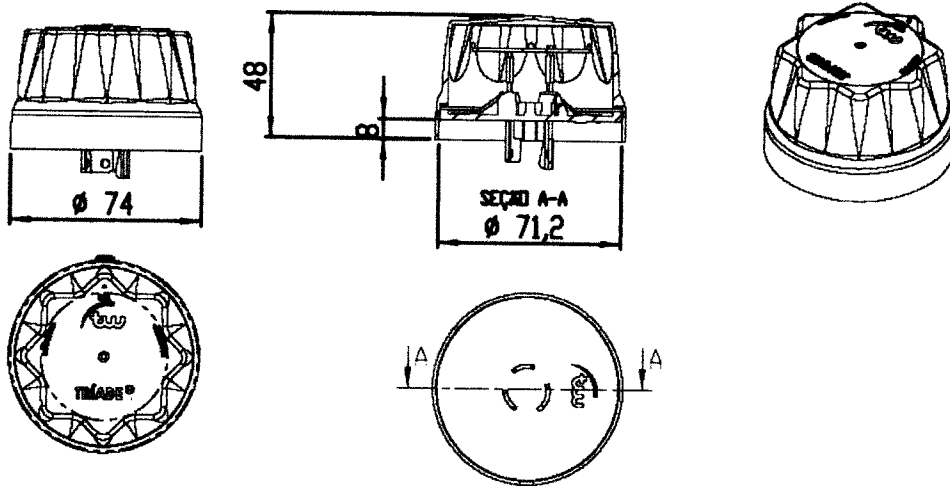

Eletrônico micro controlado normalmente fechado (NF) ou normalmente aberto (NA), com base polipropileno estabilizado contra radiações UV e tampa de policarbonato estabilizado contra radiações UV, cristal azul, acionamento com retardo. Sistema de comutação e gerenciamento de contatos elétricos que proporciona uma maior durabilidade. Contatos de encaixe: Latão estanhado, Aplicação: Comando automático individual da iluminação, comportamento em falha: Fail-off (Lâmpada apagada em caso de falha), Proteção contra surtos de tensão: Varistor.

Tensão nominal

Bi-volt – 105 a 305Vca:

Modelo	Tensão (Vca) (60 Hz)	Carga Máxima		Sensibilidade (lux)		Limite de funcionamento
		(W)	(VA)	Liga	Desliga	
TRÍADE	127	1000	1200	10 a 15	até 25	-5°C a +50°C
	220	1000	1800	10 a 15	até 25	-5°C a +50°C

*Possibilidade de alteração da faixa de operação, mediante consulta.

*Possibilidade de fabricação em 50Hz, mediante consulta.

Grau de proteção: IP67.

Gilberto Carneiro de Araújo
Eng° Elét. CREA-CE RNP 0607577991

CABO ISOLADO PP 2X2,5MM².

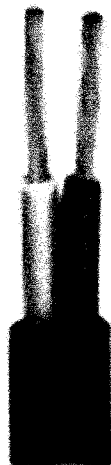

Cabos para tensões de até 750V.

Dados Construtivos: Cobre eletrolítico nu, encordoamento classe 4, têmpera mole.

Isolação: Composto termoplástico de cloreto de polivinílica (PVC/F), tipo BWF para temperatura do condutor em regime permanente até 70°C.

Cobertura - composto termoplástico de cloreto de polivinílica (PVC/ST1), tipo BWF, para temperatura do condutor em regime permanente até 70°C.

Com veias de 2,3 e 4 condutores.

Gilberto Carneiro de Araújo
Engº Elét. CREA-CE RNP 0607577991

HASTE DE ATERRAMENTO COM CONECTOR.



Haste de aterramento 2.200MM alta camada 254 micros com conector para aterramento reforçado 5/8".

Tipo	Características	Diâmetro da Haste		Condutor mm ²	Código DPR
		pol	mm		
Conector Oval	Simple	1/2	12,7 mm	6 a 50	0887
		5/8	15,8 mm	6 a 50	0248
		3/4	19 mm	6 a 50	0247
	Reforçado	5/8	15,8 mm	6 a 50	1037
		3/4	19 mm	16 a 50	1020

Gilberto Carneiro de Araújo
Engº Elét. CREA-CE RNP 0607577991

BRAÇO ORNAMENTAL - MODELO IP-180-1.

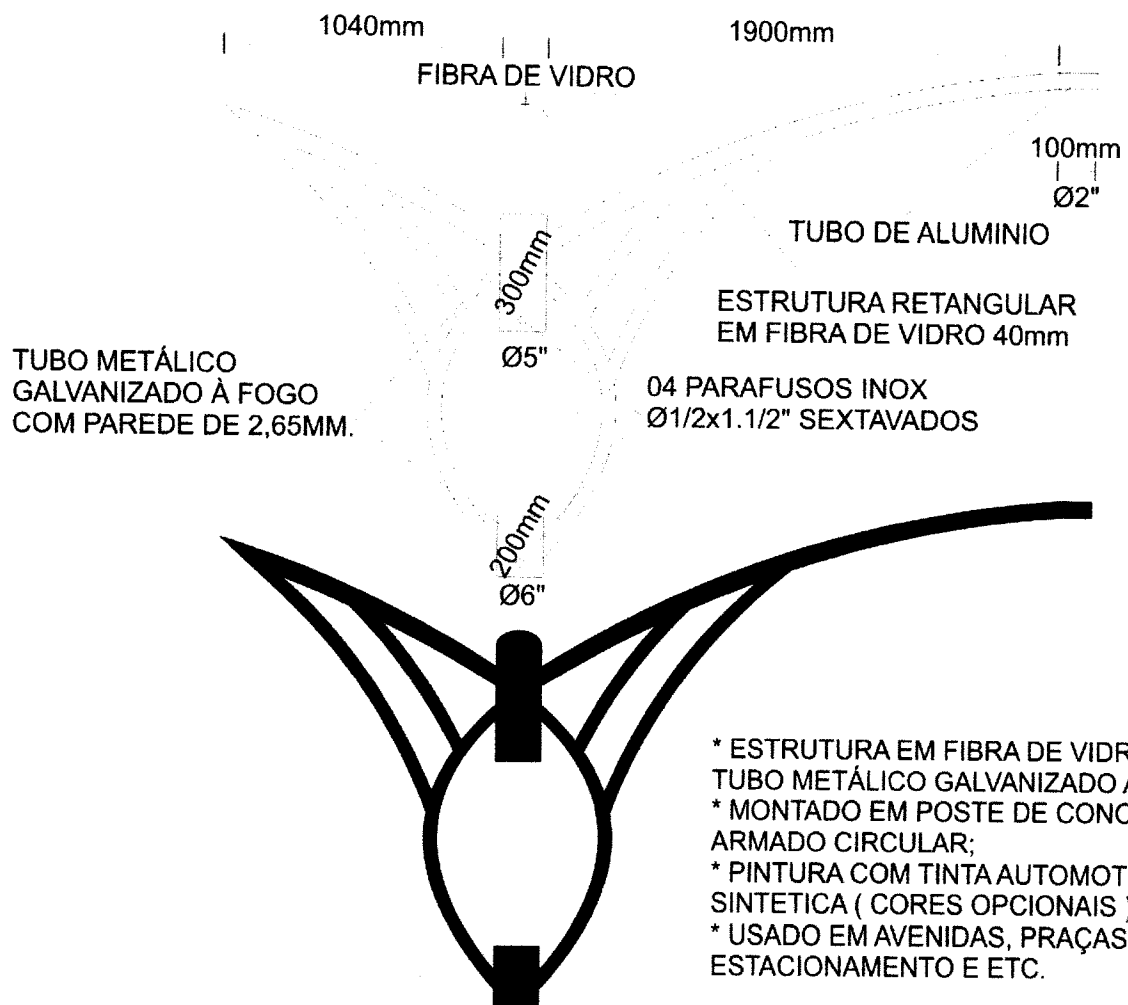

- * ESTRUTURA EM FIBRA DE VIDRO E TUBO METÁLICO GALVANIZADO A FOGO;
- * MONTADO EM POSTE DE CONCRETO ARMADO CIRCULAR;
- * PINTURA COM TINTA AUTOMOTIVA SINTETICA (CORES OPCIONAIS);
- * USADO EM AVENIDAS, PRAÇAS, PÁTIOS, ESTACIONAMENTO E ETC.

Gilberto Carneiro de Araújo
Engº Elét. CREA-CE RNP 0607577991

BRAÇO ORNAMENTAL - MODELO IP-180-2.

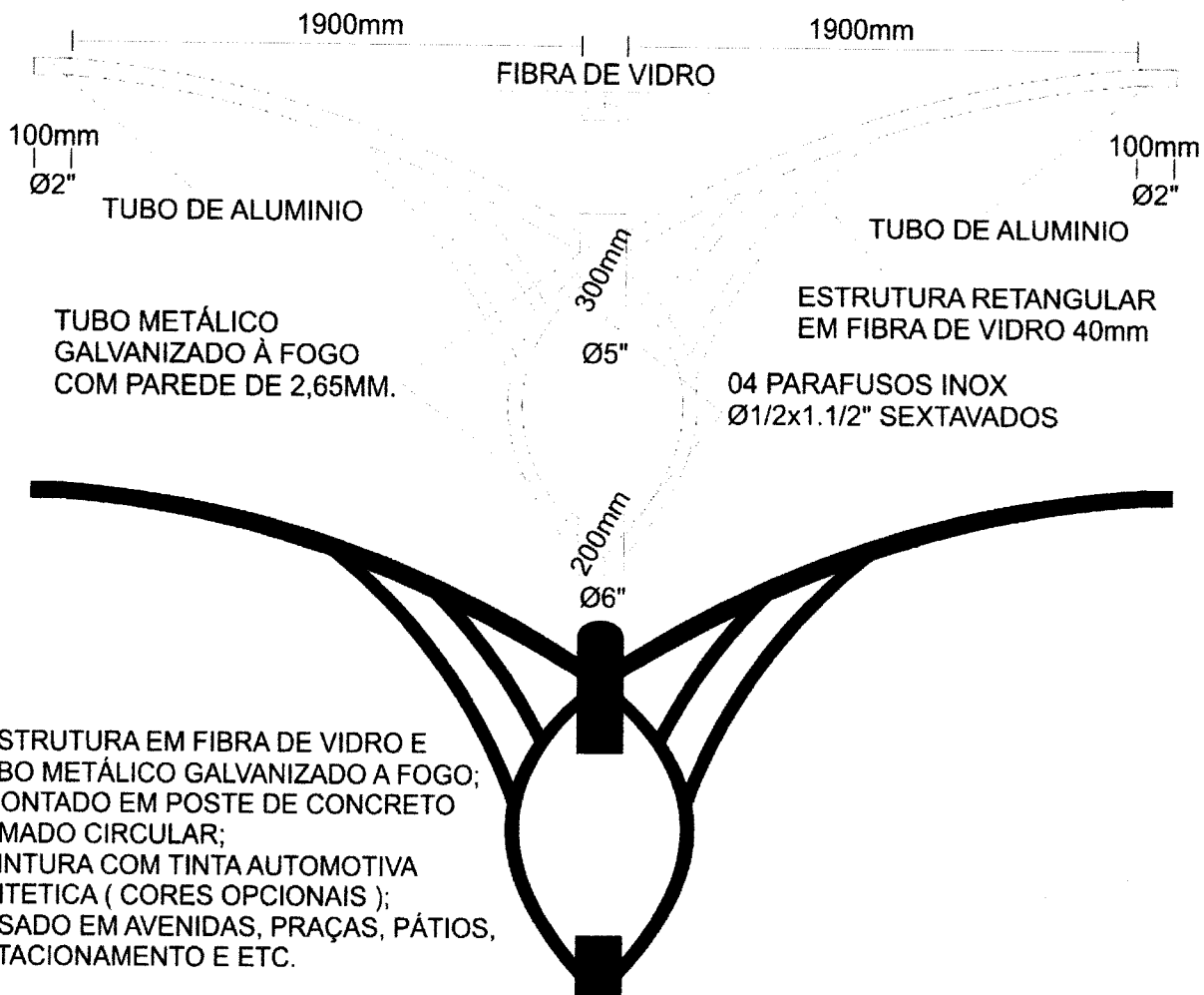

- * ESTRUTURA EM FIBRA DE VIDRO E TUBO METÁLICO GALVANIZADO A FOGO;
- * MONTADO EM POSTE DE CONCRETO ARMADO CIRCULAR;
- * PINTURA COM TINTA AUTOMOTIVA SINTÉTICA (CORES OPCIONAIS);
- * USADO EM AVENIDAS, PRAÇAS, PÁTIOS, ESTACIONAMENTO E ETC.

Gilberto Carneiro de Araújo
Engº Elét. CREA-CE RNP 0607577991

BRAÇO ORNAMENTAL - MODELO IP-290-2.



- * ESTRUTURA EM FIBRA DE VIDRO E TUBO METÁLICO GALVANIZADO A FOGO;
- * MONTADO EM POSTE DE CONCRETO ARMADO CIRCULAR;
- * PINTURA COM TINTA AUTOMOTIVA SINTETICA (CORES OPCIONAIS);
- * USADO EM AVENIDAS, PRAÇAS, PÁTIOS, ESTACIONAMENTO E ETC.

Gilberto Carneiro de Araújo
Engº Elét. CREA-CE RNP 0607577991

BRAÇO ORNAMENTAL - MODELO IP-300-2.

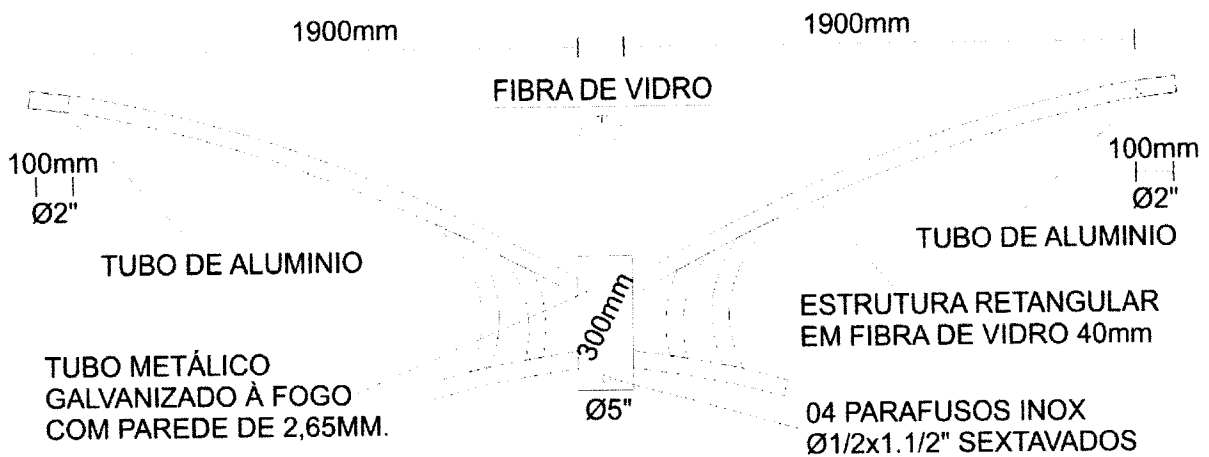

- * ESTRUTURA EM FIBRA DE VIDRO E TUBO METÁLICO GALVANIZADO A FOGO;
- * MONTADO EM POSTE DE CONCRETO ARMADO CIRCULAR;
- * PINTURA COM TINTA AUTOMOTIVA SINTETICA (CORES OPCIONAIS);
- * USADO EM AVENIDAS, PRAÇAS, PÁTIOS, ESTACIONAMENTO E ETC.

6. PROJETO BÁSICO

Em anexo.

Gilberto Carneiro de Araújo

Engº Elét. CREA-CE RNP 0607577991

Cliente: PREFEITURA MUNICIPAL DE PENTECOSTE

Contato

Bairro: CENTRO

Cidade: PENTECOSTE

Item	Unid	Qty	Cód. Seinfra Tabela 26.1 SINAPI DEZ/19	Descrição	R\$ Unit SEINFRA T. 26.1 SINAPI DEZ/19	Subtotal
01	UN	41	11275	ALCA PREFORMADA DE SERVIÇO, EM AÇO GALVANIZADO, PARA CONDUTORES DE ALUMÍNIO AWG 4 (CAA 6/1)	R\$ 1,73	R\$ 70,93
02	UN	121	COMP.1	SERVIÇO DE INSTALAÇÃO DE ARMAÇÃO SECUNDÁRIA COM ISOLADOR TIPO ROLDANA - COM FORNECIMENTO DE MATERIAL E INSTALAÇÃO EM POSTE DE CONCRETO CIRCULAR.	R\$ 31,88	R\$ 3.857,48
03	UN	109	COMP.2	SERVIÇO DE INSTALAÇÃO DE BASE ORNAMENTAL DE 1500mm, ESTRUTURA EM FIBRA DE VIDRO FIXADO COM ESPUMA DE POLIURETANO, PARA POSTES ATÉ 10 METROS, PINTURA PERSONALIZADA COM TINTA AUTOMOTIVA SINTÉTICA - COM FORNECIMENTO DE MATERIAL E INSTALAÇÃO EM POSTE DE CONCRETO CIRCULAR.	R\$ 878,03	R\$ 95.705,27
04	UN	84	COMP.3	SERVIÇO DE INSTALAÇÃO DE BASE ORNAMENTAL DE 2000mm, ESTRUTURA EM FIBRA DE VIDRO FIXADO COM ESPUMA DE POLIURETANO, PARA POSTES ACIMA DE 10 METROS, PINTURA PERSONALIZADA COM TINTA AUTOMOTIVA SINTÉTICA - COM FORNECIMENTO DE MATERIAL E INSTALAÇÃO EM POSTE DE CONCRETO CIRCULAR.	R\$ 1.004,03	R\$ 84.338,52
05	UN	52	COMP.4	SERVIÇO DE INSTALAÇÃO DE BRAÇO ORNAMENTAL P/ 01 LUMINÁRIA - PROJEÇÃO DE 2,00 MTS, ESTRUTURA EM FIBRA DE VIDRO FIXADA EM NÚCLEO DE AÇO GALVANIZADO A FOGO DE 5" COM PAREDE DE 2,65MM - PINTURA PERSONALIZADA COM TINTA AUTOMOTIVA SINTÉTICA (PADRÃO DA PREFEITURA) - COM FORNECIMENTO DE MATERIAL E INSTALAÇÃO EM POSTE DE CONCRETO CIRCULAR.	R\$ 926,39	R\$ 48.172,28
06	UN	98	COMP.5	SERVIÇO DE INSTALAÇÃO DE BRAÇO ORNAMENTAL P/ 02 LUMINÁRIAS - PROJEÇÃO DE 2,00 MTS, ESTRUTURA EM FIBRA DE VIDRO FIXADA EM NÚCLEO DE AÇO GALVANIZADO A FOGO DE 5" COM PAREDE DE 2,65MM - PINTURA PERSONALIZADA COM TINTA AUTOMOTIVA SINTÉTICA (PADRÃO DA PREFEITURA) - COM FORNECIMENTO DE MATERIAL E INSTALAÇÃO EM POSTE DE CONCRETO CIRCULAR.	R\$ 1.112,72	R\$ 109.046,56
07	UN	43	COMP.6	SERVIÇO DE RETIRADA, RESTAURAÇÃO, PINTURA PERSONALIZADA COM TINTA AUTOMOTIVA SINTÉTICA (PADRÃO DA PREFEITURA) E REINSTALAÇÃO DE BRAÇO ORNAMENTAL P/ 02 LUMINÁRIAS.	R\$ 507,99	R\$ 21.843,57
08	UN	12	COMP.7	SERVIÇO DE INSTALAÇÃO DE BRAÇO ORNAMENTAL P/ 01 LUMINÁRIA - POSTE FERRO - ESTRUTURA EM FIBRA DE VIDRO FIXADA EM NÚCLEO DE AÇO GALVANIZADO A FOGO DE 3" COM PAREDE DE 2,65MM - PINTURA PERSONALIZADA COM TINTA AUTOMOTIVA SINTÉTICA (PADRÃO DA PREFEITURA) - COM FORNECIMENTO DE MATERIAL E INSTALAÇÃO EM POSTE DE FERRO.	R\$ 926,39	R\$ 11.116,68
09	UN	500	COMP.8	SERVIÇO DE INSTALAÇÃO DE BRAÇO, ESTRUTURA DA SAPATA EM FIBRA DE VIDRO DE 300MM DE ALTURA E CORPO DO BRAÇO EM TUBO METÁLICO GALVANIZADO A FOGO COM DIÂMETRO DE 48MM, PAREDE DE 2MM E PROJEÇÃO DE 3000MM, MONTADO EM POSTE DE CONCRETO ARMADO DUPLO T, PINTURA DO BRAÇO COM TINTA AUTOMOTIVA SINTÉTICA (COR BRANCA) - COM FORNECIMENTO DE MATERIAL E INSTALAÇÃO EM POSTE DE DUPLO T.	R\$ 236,05	R\$ 118.025,00
10	M	1185	COMP.9	SERVIÇO DE INSTALAÇÃO DE CABO MULTIPLEX. (PRÉ-REUNIDO) DE ALUMÍNIO 1X16MM2 + 1X16MM2 - COM FORNECIMENTO DE MATERIAL E INSTALAÇÃO.	R\$ 18,76	R\$ 22.230,60
11	M	2464	COMP.10	SERVIÇO DE INSTALAÇÃO DE CABO MULTIPLEX. (PRÉ-REUNIDO) DE ALUMÍNIO 3X16MM2 + 1X16MM2 - COM FORNECIMENTO DE MATERIAL E INSTALAÇÃO.	R\$ 22,23	R\$ 54.774,72
12	M	4000	COMP.11	SERVIÇO DE INSTALAÇÃO DE CABO CLASSE 1KV 2 X 2,5MM2 - COM FORNECIMENTO DE MATERIAL E INSTALAÇÃO.	R\$ 8,40	R\$ 33.600,00
13	M	500	C0554	CABO EM PVC 1000V 4MM2	R\$ 6,74	R\$ 3.370,00
14	UN	07	COMP.12	SERVIÇO DE INSTALAÇÃO DE CAIXA DE PASSAGEM 40X40X40 COM TAMPA - CONCRETO ARMADO VIBRADO - RESISTÊNCIA DO CONCRETO FCK 25Mpa - COM FORNECIMENTO DE MATERIAL E INSTALAÇÃO.	R\$ 73,29	R\$ 513,03
15	UN	500	I8084	CONECTOR PARA CONDUTOR DE AÇO COBREADO 7 x 10 AWG	R\$ 16,70	R\$ 8.350,00
16	UN	818	COMP.13	SERVIÇO DE INSTALAÇÃO DE CONECTOR PERFURANTE ISOLADO DE 16mm ² /95mm ² - COM FORNECIMENTO DE MATERIAL E INSTALAÇÃO.	R\$ 15,11	R\$ 12.359,98
17	M	07	91855	ELETRODUTO FLEXÍVEL CORRUGADO REFORÇADO, PVC, DN 25 MM (3/4"), PARA CIRCUITOS TERMINAIS, INSTALADO EM PAREDE - FORNECIMENTO E INSTALAÇÃO.	R\$ 7,06	R\$ 49,42
18	M	140	97668	ELETRODUTO FLEXÍVEL CORRUGADO, PEAD, DN 63 (2") - FORNECIMENTO E INSTALAÇÃO.	R\$ 9,18	R\$ 1.285,20
19	UN	197	I6423	GRAMPO DE INOX P/ PRENDER FITA DE FIXAÇÃO	R\$ 0,85	R\$ 167,45
20	ROLO	145	I7392	FITA ISOLANTE COMUM N.º33	R\$ 11,20	R\$ 1.624,00
21	ROLO	05	20111	FITA ISOLANTE ADESIVA ANTICHAMA, USO ATE 750 V, EM ROLO DE 19 MM X 20 M	R\$ 11,72	R\$ 58,60
22	ROLO	05	406	FITA AÇO INOX PARA CINTAR POSTE, L = 19 MM, E = 0,5 MM (ROLO DE 30M)	R\$ 56,49	R\$ 282,45
23	UN	27	C4767	HASTE DE TERRA EM AÇO COBREADO, COM SEÇÃO CIRCULAR MÍNIMA DE 13X2000MM	R\$ 79,39	R\$ 2.143,53
24	UN	27	I0841	CONECTOR PARA HASTE TERRA	R\$ 2,35	R\$ 63,45
25	UN	89	COMP.14	SERVIÇO DE INSTALAÇÃO DE LAÇO PRE FORMADO P CABO MULT 16MM2 - COM FORNECIMENTO DE MATERIAL E INSTALAÇÃO.	R\$ 4,45	R\$ 396,05
26	UN	513	I1484	LÂMPADA VAPOR METÁLICO DE 150W/220V	R\$ 41,37	R\$ 21.222,81
27	UN	86	I1486	LÂMPADA VAPOR METÁLICO DE 250W/220V	R\$ 75,68	R\$ 6.508,48
28	UN	83	I1487	LÂMPADA VAPOR METÁLICO DE 400W/220V	R\$ 80,95	R\$ 6.718,85
29	UN	682	COMP.15	SERVIÇO DE INSTALAÇÃO DE LUMINÁRIA FECHADA DE ALTA EFICIÊNCIA (CORPO DE ALUMÍNIO) PARA LÂMPADA DE 250 - 400W COM O ÍNDICE DE PROTEÇÃO = IP65 (AMBIENTE EXTERNO E INTERNO) - COM FORNECIMENTO DE MATERIAL E INSTALAÇÃO.	R\$ 437,32	R\$ 298.252,24

Gilberto Carneiro de Araújo
Engº Eletricista
RNP 0607577991 CRC 8085

Cliete: PREFEITURA MUNICIPAL DE PENTECOSTE

Contato:

Bairro: CENTRO

Cidade: PENTECOSTE

Item	Unid	Qty	Cód. Seinfra Tabela 26.1 SINAPI DEZ/19	Descrição	R\$ Unit SEINFRA T. 26.1 SINAPI DEZ/19	Subtotal
30	UN	164	COMP.16	SERVIÇO DE INSTALAÇÃO DE LUMINÁRIA DE LED DE ALTA EFICIÊNCIA, POTÊNCIA MAX (W) = 200 WATTS, TENSÃO DE ENTRADA (V) = 100-240V - BIVOLT, DIMENSÕES (MM) = 820X310X70MM, COR DA CARÇAÇA = CINZA, TIPO DE INSTALAÇÃO = SOBREPOR, ENCAIXE TUBO = DIÂMETRO DE 35 A 65MM, COR (K) = BRANCO FRIO (6500K) - LUZ BRANCA, ENCAIXE TUBO = DIÂMETRO DE 35 A 61MM - AJUSTE COM PARAFUSO; ÂNGULO DE ILUMINAÇÃO = 150°, EFICIÊNCIA LUMINOSA = 100 LÚMENS/W, MATERIAL = ALUMÍNIO INJETADO, REATOR / DRIVER = DRIVER INTERNO INCLUSO. DIMERIZÁVEL = NÃO, FATOR POTÊNCIA = 0.99, VIDA ÚTIL MEDIANA (HORAS) = 30.000 HORAS, ÍNDICE DE PROTEÇÃO = IP65 (AMBIENTE EXTERNO E INTERNO) - COM FORNECIMENTO DE MATERIAL E INSTALAÇÃO.	R\$ 1.216,39	R\$ 199.487,96
31	UN	02	COMP.17	SERVIÇO DE INSTALAÇÃO DE MEDIÇÃO MONOFÁSICA - COM FORNECIMENTO DE MATERIAL E INSTALAÇÃO.	R\$ 514,72	R\$ 1.029,44
32	UN	01	COMP.18	SERVIÇO DE INSTALAÇÃO DE MEDIÇÃO TRIFÁSICA - COM FORNECIMENTO DE MATERIAL E INSTALAÇÃO.	R\$ 1.139,02	R\$ 1.139,02
33	UN	193	COMP.19	SERVIÇO DE INSTALAÇÃO DE ORNAMENTOS DECORATIVOS, ESTRUTURA EM FIBRA DE VIDRO FIXADO COM ESPUMA DE POLIURETANO EM POSTES CIRCULAR, FIXADO NO NÍVEL 01 E NÍVEL 02, PINTURA PERSONALIZADA COM TINTA AUTOMOTIVA SINTÉTICA - COM FORNECIMENTO DE MATERIAL E INSTALAÇÃO EM POSTE DE CONCRETO CIRCULAR.	R\$ 206,36	R\$ 39.827,48
34	UN	28	C5033	POSTE DE CONCRETO CIRCULAR, RESISTÊNCIA NOMINAL 200KG, H=10,00M, PESO APROXIMADO DE 790 KG	R\$ 1.020,51	R\$ 28.574,28
35	UN	01	COMP.20	SERVIÇO DE IMPLANTAÇÃO DE POSTE DE CONCRETO ARMADO CIRCULAR 200/12 - RESISTÊNCIA DO CONCRETO FCK 25Mpa - ESFOÇO NOMINAL DE 200KGF - COM FORNECIMENTO DE MATERIAL E IMPLANTAÇÃO DO MESMO.	R\$ 1.279,11	R\$ 1.279,11
36	UN	11	COMP.21	SERVIÇO DE IMPLANTAÇÃO DE POSTE DE CONCRETO ARMADO CIRCULAR 200/14 - RESISTÊNCIA DO CONCRETO FCK 25Mpa - ESFOÇO NOMINAL DE 200KGF - COM FORNECIMENTO DE MATERIAL E IMPLANTAÇÃO DO MESMO.	R\$ 1.916,77	R\$ 21.084,47
37	UN	03	C4967	POSTE DE CONCRETO DUPLO T, RESISTÊNCIA NOMINAL 200KG, H= 8,00M, PESO APROXIMADO 400KG	R\$ 643,40	R\$ 1.930,20
38	UN	12	COMP.22	SERVIÇO DE IMPLANTAÇÃO DE POSTE FERRO TELEFÔNICO, DIÂMETRO DE 3" PARA 2,5" COM TUBO DE PAREDE DE 2,65MM, FRANGEADO LATERAL C/ ALTURA DE 9,0M, GALVANIZADO A FOGO - COM FORNECIMENTO DE MATERIAL E IMPLANTAÇÃO DO MESMO.	R\$ 1.692,77	R\$ 20.313,24
39	UN	193	COMP.23	SERVIÇO DE PINTURA EM POSTE DE CONCRETO ARMADO CIRCULAR (ALTURA 10, 12 E 14) NA COR CONCRETO - COM FORNECIMENTO DE MATERIAL E SERVIÇOS.	R\$ 304,98	R\$ 58.861,14
40	UN	513	COMP.24	SERVIÇO DE INSTALAÇÃO DE REATOR PARA LÂMPADA VAPOR METÁLICO COM CAPACITOR/IGNITOR DE 150W - COM FORNECIMENTO DE MATERIAL E INSTALAÇÃO.	R\$ 86,74	R\$ 44.497,62
41	UN	86	COMP.25	SERVIÇO DE INSTALAÇÃO DE REATOR PARA LÂMPADA VAPOR METÁLICO COM CAPACITOR/IGNITOR DE 250W - COM FORNECIMENTO DE MATERIAL E INSTALAÇÃO.	R\$ 100,52	R\$ 8.644,72
42	UN	83	COMP.26	SERVIÇO DE INSTALAÇÃO DE REATOR PARA LÂMPADA VAPOR METÁLICO COM CAPACITOR/IGNITOR DE 400W - COM FORNECIMENTO DE MATERIAL E INSTALAÇÃO.	R\$ 115,89	R\$ 9.618,87
43	UN	846	2510	RELE FOTOELÉTRICO INTERNO E EXTERNO BIVOLT 1000 W, DE CONECTOR, SEM BASE	R\$ 17,25	R\$ 14.593,50
44	UN	846	39380	BASE PARA RELE COM SUPORTE METÁLICO	R\$ 9,87	R\$ 8.350,02
45	UN	500	432	PARAFUSO M16 EM AÇO GALVANIZADO, COMPRIMENTO = 250 MM, DIÂMETRO = 16 MM, ROSCA MAQUINA, CABECA QUADRADA	R\$ 8,18	R\$ 4.090,00
46	UN	500	439	PARAFUSO M16 EM AÇO GALVANIZADO, COMPRIMENTO = 300 MM, DIÂMETRO = 16 MM, ROSCA MAQUINA, CABECA QUADRADA	R\$ 9,39	R\$ 4.695,00
47	UN	1000	I8072	PORÇA QUADRADA PARA PARAFUSO MÁQ. CABEÇA QUAD. 16MM	R\$ 0,81	R\$ 810,00
48	UN	2000	I0141	ARRUELA QUADRADA EM AÇO GALVANIZADO DE 18MM	R\$ 2,30	R\$ 4.600,00
49	UN	150	COMP.27	SERVIÇO DE RETIRADA DE BRAÇO COM LUMINÁRIA.	R\$ 67,40	R\$ 10.110,00
50	UN	25	COMP.28	SERVIÇO DE RETIRADA DE POSTE.	R\$ 98,13	R\$ 2.453,25
51	M	1185	COMP.29	SERVIÇO DE RETIRADA DE CABO MULTIPLEXADO.	R\$ 5,98	R\$ 7.086,30
52	UN	39	COMP.30	SERVIÇO DE RETIRADA DE ARMAÇÃO SECUNDÁRIA.	R\$ 14,94	R\$ 582,66
53	M2	12	C1937	PLACAS PADRÃO DE OBRA	R\$ 157,37	R\$ 1.888,44

Total Material R\$ 1.461.693,87

BDI R\$ 429.007,15

Total Serviço R\$ 1.890.701,02

Observação:

EFICIENTIZAÇÃO ENERGÉTICA (AV. TABELIÃO FRANCISCO ALVES - AV. JOSÉ DE BORBA - R. PADRE JOSÉ RAIMUNDO - RUA ANTÔNIO MARTINS BANDEIRA - AV. DEP. JOSÉ GOMES DA SILVA - RUA JOSÉ DE PAULA FILHO - AV. ANTÔNIO BRAGA DE AZEVEDO / XV DE NOVEMBRO - CE 341 - AV. JUSCELINO KUBITSCHEK - RUA AGAPINTO CORDEIRO - PONTE DO SANGRADOURO - RUAS DIVERSAS)

Pentecoste-Ce, quinta-feira, 12 de março de 2020

Gilberto Carneiro de Araújo
Engº Elét. CREA-CE RNP 0607577991

CRONOGRAMA FÍSICO - FINANCEIRO

ITEM	DESCRIÇÃO	%	VALOR R\$	MESES											
				MÊS 01		MÊS 02		MÊS 03		MÊS 04		MÊS 05		MÊS 06	
				%	VALOR	%	VALOR	%	VALOR	%	VALOR	%	VALOR	%	VALOR
1.1	OBJETO : EXECUÇÃO DOS SERVIÇOS DE MODERNIZAÇÃO DO SISTEMA DE ILUMINAÇÃO PÚBLICA (IP), COM INSTALAÇÃO DE LUMINÁRIAS DE LED E DE LUMINÁRIAS VAPOR METÁLICA, COLOCAÇÃO DE ORNAMENTOS E REVITALIZAÇÃO COM PINTURAS NOS POSTES CIRCULARES, NO MUNICÍPIO DE PENTECOSTE/CE.	100,00	1.890.701,02	5,04	95.291,33	11,71	221.401,09	31,34	592.545,70	30,67	579.878,00	16,98	321.041,03	4,26	80.543,87
	TOTAL SIMPLES	100,00	1.890.701,02	5,04	95.291,33	11,71	221.401,09	31,34	592.545,70	30,67	579.878,00	16,98	321.041,03	4,26	80.543,87
	TOTAL ACUMULADO	100,00	1.890.701,02	5,04	95.291,33	16,75	316.692,42	48,09	909.238,12	78,76	1.489.116,12	95,74	1.810.157,15	100,00	1.890.701,02

PENTECOSTE-CE, 12 DE MARÇO DE 2020



Gilberto Carneiro de Araújo
 Engº Elet. CREA-CE RNP 0607577991

ENCARGOS SOCIAIS SOBRE PREÇOS DA MÃO DE OBRA HORISTA E MENSALISTA TABELA SINAPI MAI/15 DESONERADA

OBJETO : EXECUÇÃO DOS SERVIÇOS DE MODERNIZAÇÃO DO SISTEMA DE ILUMINAÇÃO PÚBLICA (IP), COM INSTALAÇÃO DE LUMINÁRIAS DE LED E DE LUMINÁRIAS VAPOR METÁLICA. COLOCAÇÃO DE ORNAMENTOS E REVITALIZAÇÃO COM PINTURAS NOS POSTES CIRCULARES, NO MUNICÍPIO DE PENTECOSTE / CE.

TABELAS : PREFEITURA MUNICIPAL DE PENTECOSTE / SEINFRA 026.1 (DESONERADA) / SINAPI DEZ/19 (DESONERADA)

LOCAL : (AV. TABELIÃO FRANCISCO ALVES - AV. JOSÉ DE BORBA - R. PADRE JOSÉ RAIMUNDO - RUA ANTÔNIO MARTINS BANDEIRA - AV. DEP. JOSÉ GOMES DA SILVA - RUA JOSÉ DE PAULA FILHO - AV. ANTÔNIO BRAGA DE AZEVEDO / XV DE NOVEMBRO - CE 341 - AV. JUSCELINO KUBITSCHK - RUA AGAPINTO CORDEIRO - PONTE DO SANGRADOURO - RUAS DIVERSAS)



MUNICÍPIO : PENTECOSTE / CE.

CÓDIGO	DESCRIÇÃO	HORISTA (%)	MENSALISTA (%)
GRUPO A - ENCARGOS SOCIAIS BÁSICOS			
A1	INSS	0,00	0,00
A2	SESI	1,50	1,50
A3	SENAI	1,00	1,00
A4	INCRA	0,20	0,20
A5	SEBRAE	0,60	0,60
A6	SALÁRIO EDUCAÇÃO	2,50	2,50
A7	SEGURO CONTRA ACIDENTES DE TRABALHO	3,00	3,00
A8	FGTS	8,00	8,00
A9	SECONCI	0,00	0,00
A	TOTAL DE ENCARGOS SOCIAIS BÁSICOS	16,80	16,80
GRUPO B - ENCARGOS SOCIAIS C/ INCIDÊNCIA DE A			
B1	DESCANSO SEMANAL REMUNERADO	17,87	NÃO INCIDE
B2	FERIADOS	3,72	NÃO INCIDE
B3	AUXÍLIO ENFERMIDADE	0,91	0,69
B4	13º SALÁRIO	10,92	8,33
B5	LICENÇA PATERNIDADE	0,08	0,06
B6	FALTAS JUSTIFICADAS	0,73	0,56
B7	DIAS DE CHUVAS	1,65	NÃO INCIDE
B8	AUXÍLIO ACIDENTE DE TRABALHO	0,12	0,09
B9	FÉRIAS GOZADAS	10,42	7,96
B10	SALÁRIO MATERNIDADE	0,03	0,02
B	TOTAL DE ENCARGOS SOCIAIS QUE RECEBEM INCIDÊNCIA DE A	46,45	17,71
GRUPO C - ENCARGOS SOCIAIS S/ INCIDÊNCIA DE A			
C1	AVISO PRÉVIO INDENIZADO	6,35	4,85
C2	AVISO PRÉVIO TRABALHADO	0,15	0,11
C3	FÉRIAS INDENIZADAS	3,56	2,72
C4	DEPÓSITO RECISÃO SEM JUSTA CAUSA	4,84	3,69
C5	INDENIZAÇÃO ADICIONAL	0,53	0,41
C	TOTAL DE ENCARGOS SOCIAIS QUE NÃO RECEBEM INCIDÊNCIA DE A	15,43	11,78
GRUPO D - REINCIDÊNCIAS DE UM GRUPO SOBRE O OUTRO			
D1	REINDIDÊNCIA DE A SOBRE B	7,80	2,98
D2	REINDIDÊNCIA DE GRUPO A SOBRE AVISO PRÉVIO TRABALHADO E REINDIDÊNCIA FGTS SOBRE AVISO PRÉVIO INDENIZADO	0,53	0,41
D	TOTAL REINCIDÊNCIAS DE UM GRUPO SOBRE O OUTRO	8,33	3,39
TOTAL (A + B + C + D)		87,01	49,68

OBS.:

HORISTAS = 87,01% (TABELA SINAPI)

PENTECOSTE-CE, 12 DE MARÇO DE 2020

Gilberto Carneiro de Araújo
Engº Elét. CREA-CE RNP 0607577991

ENCARGOS SOCIAIS SOBRE PREÇOS DA MÃO DE OBRA HORISTA E MENSALISTA TABELA SEINFRA 026.1 (DESONERADA)

OBJETO : EXECUÇÃO DOS SERVIÇOS DE MODERNIZAÇÃO DO SISTEMA DE ILUMINAÇÃO PÚBLICA (IP), COM INSTALAÇÃO DE LUMINÁRIAS DE LED E DE LUMINÁRIAS VAPOR METÁLICA. COLOCAÇÃO DE ORNAMENTOS E REVITALIZAÇÃO COM PINTURAS NOS POSTES CIRCULARES, NO MUNICÍPIO DE PENTECOSTE / CE.

TABELAS : PREFEITURA MUNICIPAL DE PENTECOSTE / SEINFRA 026.1 (DESONERADA) / SINAPI DEZ/19 (DESONERADA)

LOCAL : (AV. TABELIÃO FRANCISCO ALVES - AV. JOSÉ DE BORBA - R. PADRE JOSÉ RAIMUNDO - RUA ANTÔNIO MARTINS BANDEIRA - AV. DEP. JOSÉ GOMES DA SILVA - RUA JOSÉ DE PAULA FILHO - AV. ANTÔNIO BRAGA DE AZEVEDO / XV DE NOVEMBRO - CE 341 - AV. JUSCELINO KUBITSCHEK - RUA AGAPINTO CORDEIRO - PONTE DO SANGRADOURO - RUAS DIVERSAS)



PREFEITURA DE
PENTECOSTE
Pentecoste de novo pra você!

MUNICÍPIO : PENTECOSTE / CE.

CÓDIGO	DESCRIÇÃO	HORISTA (%)	MENSALISTA (%)
--------	-----------	-------------	----------------

GRUPO A - ENCARGOS SOCIAIS BÁSICOS

A1	INSS	0,00	0,00
A2	SESI	1,50	1,50
A3	SENAI	1,00	1,00
A4	INCRA	0,20	0,20
A5	SEBRAE	0,60	0,60
A6	SALÁRIO EDUCAÇÃO	2,50	2,50
A7	SEGURO CONTRA ACIDENTES DE TRABALHO	3,00	3,00
A8	FGTS	8,00	8,00

A	TOTAL DE ENCARGOS SOCIAIS BÁSICOS	16,80	16,80
----------	--	--------------	--------------

GRUPO B - ENCARGOS SOCIAIS C/ INCIDÊNCIA DE A

B1	DESCANSO SEMANAL REMUNERADO	17,88	0,00
B2	FERIADOS	3,72	0,00
B3	AUXÍLIO ENFERMIDADE	0,92	0,69
B4	13º SALÁRIO	11,01	8,33
B5	LICENÇA PATERNIDADE	0,08	0,06
B6	FALTAS JUSTIFICADAS	0,73	0,56
B7	DIAS DE CHUVAS	1,67	0,00
B8	AUXÍLIO ACIDENTE DE TRABALHO	0,12	0,09
B9	FÉRIAS GOZADAS	11,80	8,93
B10	SALÁRIO MATERNIDADE	0,03	0,02

B	TOTAL DE ENCARGOS SOCIAIS QUE RECEBEM INCIDÊNCIA DE A	47,96	18,68
----------	--	--------------	--------------

GRUPO C - ENCARGOS SOCIAIS S/ INCIDÊNCIA DE A

C1	AVISO PRÉVIO INDENIZADO	7,12	5,39
C2	AVISO PRÉVIO TRABALHADO	0,40	0,30
C3	FÉRIAS INDENIZADAS	2,40	1,82
C4	DEPÓSITO RECISÃO SEM JUSTA CAUSA	4,83	3,66
C5	INDENIZAÇÃO ADICIONAL	0,60	0,45

C	TOTAL DE ENCARGOS SOCIAIS QUE NÃO RECEBEM INCIDÊNCIA DE A	15,35	11,62
----------	--	--------------	--------------

GRUPO D - REINCIDÊNCIAS DE UM GRUPO SOBRE O OUTRO

D1	REINDIDÊNCIA DE A SOBRE B	8,06	3,14
D2	REINDIDÊNCIA DE GRUPO A SOBRE AVISO PRÉVIO TRABALHADO E REINDIDÊNCIA FGTS SOBRE AVISO PRÉVIO INDENIZADO	0,64	0,48

D	TOTAL REINCIDÊNCIAS DE UM GRUPO SOBRE O OUTRO	8,70	3,62
----------	--	-------------	-------------

TOTAL (A + B + C + D)		88,81	50,72
--------------------------------	--	--------------	--------------

OBS.:

HORISTAS = 88,81% (TABELA SEINFRA 26.1 - DESONERADA)

PENTECOSTE-CE, 12 DE MARÇO DE 2020

Gilberto Carneiro de Araújo
Engº Elét. CREA-CE RNP 0607577991

PLANILHA DE COMPOSIÇÃO DAS BONIFICAÇÕES E DESPESAS INDIRETAS - DBI	
OBJETO : EXECUÇÃO DOS SERVIÇOS DE MODERNIZAÇÃO DO SISTEMA DE ILUMINAÇÃO PÚBLICA (IP), COM INSTALAÇÃO DE LUMINÁRIAS DE LED E DE LUMINÁRIAS VAPOR METÁLICA. COLOCAÇÃO DE ORNAMENTOS E REVITALIZAÇÃO COM PINTURAS NOS POSTES CIRCULARES, NO MUNICÍPIO DE PENTECOSTE / CE.	TABELAS : PREFEITURA MUNICIPAL DE PENTECOSTE / SEINFRA 026.1 (DESONERADA) / SINAPI DEZ/19 (DESONERADA)

LOCAL : (AV. TABELIÃO FRANCISCO ALVES - AV. JOSÉ DE BORBA - R. PADRE JOSÉ RAIMUNDO - RUA ANTÔNIO MARTINS BANDEIRA - AV. DEP. JOSÉ GOMES DA SILVA - RUA JOSÉ DE PAULA FILHO - AV. ANTÔNIO BRAGA DE AZEVEDO / XV DE NOVEMBRO - CE 341 - AV. JUSCELINO KUBITSCHKE - RUA AGAPINTO CORDEIRO - PONTE DO SANGRADOURO - RUAS DIVERSAS)
MUNICÍPIO : PENTECOSTE / CE.



PREFEITURA DE
PENTECOSTE
Pentecoste de novo pra você!

ITEM	DESCRIÇÃO	SIGLA		%
------	-----------	-------	--	---

A				
GRUPO A - (DESPESAS INDIRETAS)				
A.1	ADMINISTRAÇÃO CENTRAL	(AC)		5,29
A.2	DESPESAS FINANCEIRAS	(DF)		1,01
A.3	RISCOS	(R)		1,00
			TOTAL - A	7,30

B				
GRUPO B - (BENEFÍCIOS)				
B.1	GARANTIA / SEGUROS	(G)		0,25
B.2	LUCRO	(L)		8,00
			TOTAL - B	8,25

C				
GRUPO C - (TRIBUTOS)				
C.1	ISS	(I1)		2,00
C.2	PIS	(I2)		0,65
C.3	COFINS	(I3)		3,00
C.4	CPRB	(I4)		4,50
			TOTAL - C	10,15

FORMULA PARA CÁLCULO DO DBI				29,35%
$DBI = \frac{(1 + AC + S + R + G)(1 + DF)(1 + L)}{(1 - I)} - 1$				

INTERVALOS DE ADMISSIBILIDADE		VALORES ADOTADOS
ADMINISTRAÇÃO CENTRAL (AC)	DE 5,29% ATÉ 7,93%	5,92%
DESPESAS FINANCEIRAS (DF)	DE 1,01% ATÉ 1,11%	1,01%
RISCO (R)	DE 1,00% ATÉ 1,97%	1,00%
GARANTIA (G)	DE 0,25% ATÉ 0,56%	0,25%
LUCRO (L)	DE 8,00% ATÉ 9,51%	8,00%
TRIBUTOS (T)	DE 5,65% ATÉ 10,15%	10,15%

PENTECOSTE-CE, 12 DE MARÇO DE 2020

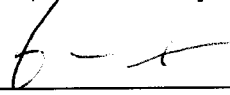
Gilberto Carneiro de Araújo
 Engº Elét. CREA-CE RNP 0607577991

COMPOSIÇÕES DE PREÇOS	
<p>OBJETO : EXECUÇÃO DOS SERVIÇOS DE MODERNIZAÇÃO DO SISTEMA DE ILUMINAÇÃO PÚBLICA (IP), COM INSTALAÇÃO DE LUMINÁRIAS DE LED E DE LUMINÁRIAS VAPOR METÁLICA. COLOCAÇÃO DE ORNAMENTOS E REVITALIZAÇÃO COM PINTURAS NOS POSTES CIRCULARES, NO MUNICÍPIO DE PENTECOSTE / CE.</p>	<p>TABELAS : PREFEITURA MUNICIPAL DE PENTECOSTE / SEINFRA 026.1 (DESONERADA) / SINAPI DEZ/19 (DESONERADA)</p>
<p>LOCAL : (AV. TABELIÃO FRANCISCO ALVES - AV. JOSÉ DE BORBA - R. PADRE JOSÉ RAIMUNDO - RUA ANTÔNIO MARTINS BANDEIRA - AV. DEP. JOSÉ GOMES DA SILVA - RUA JOSÉ DE PAULA FILHO - AV. ANTÔNIO BRAGA DE AZEVEDO / XV DE NOVEMBRO - CE 341 - AV. JUSCELINO KUBITSCHKEK - RUA AGAPINTO CORDEIRO - PONTE DO SANGRADOURO - RUAS DIVERSAS)</p>	<p>ENCARGOS SOCIAIS HORISTA / MENSALISTA DE 88,81% / 50,72% (SEINFRA 026.1 DESONERADA) E DE 87,01% / 49,68% (SINAPI DEZ/19 DESONERADA)</p>
<p>MUNICÍPIO : PENTECOSTE / CE. PENTECOSTE-CE, 12 DE MARÇO DE 2020</p>	
<p>FÓRMULAS ADOTADAS NO CÁLCULO DAS COMPOSIÇÕES :</p> <p>TOTAL SIMPLES (R\$) = TOTAL MÃO DE OBRA (R\$) + TOTAL DE MATERIAL (R\$) + TOTAL EQUIPAMENTOS (R\$)</p> <p>ENCARGOS SOCIAIS (R\$) = 88,81% (TABELA SEINFRA, P/ MÃO DE OBRA HORISTA) X TOTAL MÃO DE OBRA (R\$)</p> <p>TOTAL GERAL (R\$) = TOTAL SIMPLES (R\$)</p>	

COMPOSIÇÃO 1

CÓD	DESCRIÇÃO	UNID	COEFICIENTE	PREÇO	TOTAL
MÃO DE OBRA					
88247	AJUDANTE DE ELETRICISTA	H	0,33	R\$ 14,65	R\$ 4,83
88264	ELETRICISTA	H	0,33	R\$ 18,60	R\$ 6,14
TOTAL MÃO DE OBRA					R\$ 10,97
MATERIAIS					
16470	ARMAÇÃO SECUNDÁRIA COM ISOLADOR TIPO ROLDANA	UN	1,00	R\$ 20,91	R\$ 20,91
COTAÇÕES					
	MÉDIA				
TOTAL DE MATERIAL					R\$ 20,91
EQUIPAMENTOS					
10705	CAMINHÃO COMERC. EQUIP. C/GUINDASTE (CHP)	H	0	R\$ 116,19	R\$ -
TOTAL EQUIPAMENTOS					R\$ -
TOTAL					
TOTAL SIMPLES					R\$ 31,88
ENCARGOS (incluso)					R\$ -
TOTAL GERAL					R\$ 31,88

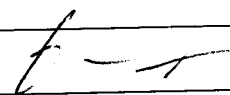
Gilberto Carneiro de Araújo
 Engº Elét. CREA-CE RNP 0607577991

COMPOSIÇÕES DE PREÇOS	
OBJETO : EXECUÇÃO DOS SERVIÇOS DE MODERNIZAÇÃO DO SISTEMA DE ILUMINAÇÃO PÚBLICA (IP), COM INSTALAÇÃO DE LUMINÁRIAS DE LED E DE LUMINÁRIAS VAPOR METÁLICA. COLOCAÇÃO DE ORNAMENTOS E REVITALIZAÇÃO COM PINTURAS NOS POSTES CIRCULARES, NO MUNICÍPIO DE PENTECOSTE / CE.	TABELAS : PREFEITURA MUNICIPAL DE PENTECOSTE / SEINFRA 026.1 (DESONERADA) / SINAPI DEZ/19 (DESONERADA)
LOCAL : (AV. TABELIÃO FRANCISCO ALVES - AV. JOSÉ DE BORBA - R. PADRE JOSÉ RAIMUNDO - RUA ANTÔNIO MARTINS BANDEIRA - AV. DEP. JOSÉ GOMES DA SILVA - RUA JOSÉ DE PAULA FILHO - AV. ANTÔNIO BRAGA DE AZEVEDO / XV DE NOVEMBRO - CE 341 - AV. JUSCELINO KUBITSCHKE - RUA AGAPINTO CORDEIRO - PONTE DO SANGRADOURO - RUAS DIVERSAS)	ENCARGOS SOCIAIS HORISTA / MENSALISTA DE 88,81% / 50,72% (SEINFRA 026.1 DESONERADA) E DE 87,01% / 49,68% (SINAPI DEZ/19 DESONERADA)
MUNICÍPIO : PENTECOSTE / CE.	PENTECOSTE-CE, 12 DE MARÇO DE 2020
FÓRMULAS ADOTADAS NO CÁLCULO DAS COMPOSIÇÕES :	
TOTAL SIMPLES (R\$) = TOTAL MÃO DE OBRA (R\$) + TOTAL DE MATERIAL (R\$) + TOTAL EQUIPAMENTOS (R\$)	
ENCARGOS SOCIAIS (R\$) = 88,81% (TABELA SEINFRA, P/ MÃO DE OBRA HORISTA) X TOTAL MÃO DE OBRA (R\$)	
TOTAL GERAL (R\$) = TOTAL SIMPLES (R\$)	

COMPOSIÇÃO 2

CÓD	DESCRIÇÃO	UNID	COEFICIENTE	PREÇO	TOTAL
MÃO DE OBRA					
88247	AJUDANTE DE ELETRICISTA	H	0,25	R\$ 14,65	R\$ 3,66
88264	ELETRICISTA	H	0,25	R\$ 18,60	R\$ 4,65
				TOTAL MÃO DE OBRA	R\$ 8,31
MATERIAIS					
COT.	BASE ORNAMENTAL DE 1500mm, ESTRUTURA EM FIBRA DE VIDRO FIXADO COM ESPUMA DE POLIURETANO, PARA POSTES ATÉ 10 METROS, PINTURA PERSONALIZADA COM TINTA AUTOMOTIVA SINTETICA	UN	1,00	R\$ 840,67	R\$ 840,67
COTAÇÕES	PREMESE PREMOLDADOS E SERVIÇOS ELETRICOS LTDA EPP	19.876.554/0001-85	UNID.	800,00	
	ESPAÇO MATERIAS ELETRICOS LTDA - EPP	27.094.063/0001-00	UNID.	842,00	
	EC COM. E IMPORT. DE MAT. ELETRICOS	05.917.196/0001-05	UNID.	880,00	
	MÉDIA			840,67	
				TOTAL DE MATERIAL	R\$ 840,67
EQUIPAMENTOS					
10705	CAMINHÃO COMERC. EQUIP. C/GUINDASTE (CHP)	H	0,25	R\$ 116,19	R\$ 29,05
				TOTAL EQUIPAMENTOS	R\$ 29,05
TOTAL					
				TOTAL SIMPLES	R\$ 878,03
				ENCARGOS (incluso)	R\$ -
				TOTAL GERAL	R\$ 878,03

Gilberto Carneiro de Araújo
 Engº Elét. CREA-CE RNP 0607577991

COMPOSIÇÕES DE PREÇOS	
OBJETO : EXECUÇÃO DOS SERVIÇOS DE MODERNIZAÇÃO DO SISTEMA DE ILUMINAÇÃO PÚBLICA (IP), COM INSTALAÇÃO DE LUMINÁRIAS DE LED E DE LUMINÁRIAS VAPOR METÁLICA. COLOCAÇÃO DE ORNAMENTOS E REVITALIZAÇÃO COM PINTURAS NOS POSTES CIRCULARES, NO MUNICÍPIO DE PENTECOSTE / CE.	TABELAS : PREFEITURA MUNICIPAL DE PENTECOSTE / SEINFRA 026.1 (DESONERADA) / SINAPI DEZ/19 (DESONERADA)
LOCAL : (AV. TABELIÃO FRANCISCO ALVES - AV. JOSÉ DE BÓRBA - R. PADRE JOSÉ RAIMUNDO - RUA ANTÔNIO MARTINS BANDEIRA - AV. DEP. JOSÉ GOMES DA SILVA - RUA JOSÉ DE PAULA FILHO - AV. ANTÔNIO BRAGA DE AZEVEDO / XV DE NOVEMBRO - CE 341 - AV. JUSCELINO KUBITSCHKE - RUA AGAPINTO CORDEIRO - PONTE DO SANGRADOURO - RUAS DIVERSAS)	ENCARGOS SOCIAIS HORISTA / MENSALISTA DE 88,81% / 50,72% (SEINFRA 026.1 DESONERADA) E DE 87,01% / 49,68% (SINAPI DEZ/19 DESONERADA)
MUNICÍPIO : PENTECOSTE / CE.	PENTECOSTE-CE, 12 DE MARÇO DE 2020
FÓRMULAS ADOPTADAS NO CÁLCULO DAS COMPOSIÇÕES :	
TOTAL SIMPLES (R\$) = TOTAL MÃO DE OBRA (R\$) + TOTAL DE MATERIAL (R\$) + TOTAL EQUIPAMENTOS (R\$)	
ENCARGOS SOCIAIS (R\$) = 88,81% (TABELA SEINFRA, P/ MÃO DE OBRA HORISTA) X TOTAL MÃO DE OBRA (R\$)	
TOTAL GERAL (R\$) = TOTAL SIMPLES (R\$)	

COMPOSIÇÃO 3

CÓD	DESCRIÇÃO	UNID	COEFICIENTE	PREÇO	TOTAL
MÃO DE OBRA					
88247	AJUDANTE DE ELETRICISTA	H	0,25	R\$ 14,65	R\$ 3,66
88264	ELETRICISTA	H	0,25	R\$ 18,60	R\$ 4,65
TOTAL MÃO DE OBRA					R\$ 8,31
MATERIAIS					
COT.	BASE ORNAMENTAL DE 2000mm, ESTRUTURA EM FIBRA DE VIDRO FIXADO COM ESPUMA DE POLIURETANO, PARA POSTES ACIMA DE 10 METROS, PINTURA PERSONALIZADA COM TINTA AUTOMOTIVA SINTETICA	UN	1,00	R\$ 966,67	R\$ 966,67
COTAÇÕES	PREMESE PREMOLDADOS E SERVIÇOS ELETRICOS LTDA EPP	19.876.554/0001-85	UNID.	920,00	
	ESPAÇO MATERIAS ELETRICOS LTDA - EPP	27.094.063/0001-00	UNID.	1.010,00	
	EC COM. E IMPORT. DE MAT. ELETRICOS	05.917.196/0001-05	UNID.	970,00	
	MEDIA			966,67	
TOTAL DE MATERIAL					R\$ 966,67
EQUIPAMENTOS					
10705	CAMINHÃO COMERC. EQUIP. C/GUINDASTE (CHP)	H	0,25	R\$ 116,19	R\$ 29,05
TOTAL EQUIPAMENTOS					R\$ 29,05
TOTAL					
				TOTAL SIMPLES	R\$ 1.004,03
				ENCARGOS (incluso)	R\$ -
				TOTAL GERAL	R\$ 1.004,03

Gilberto Carneiro de Araújo
Engº Elét. CREA-CE RNP 0607577991

COMPOSIÇÕES DE PREÇOS	
OBJETO : EXECUÇÃO DOS SERVIÇOS DE MODERNIZAÇÃO DO SISTEMA DE ILUMINAÇÃO PÚBLICA (IP), COM INSTALAÇÃO DE LUMINÁRIAS DE LED E DE LUMINÁRIAS VAPOR METÁLICA. COLOCAÇÃO DE ORNAMENTOS E REVITALIZAÇÃO COM PINTURAS NOS POSTES CIRCULARES, NO MUNICÍPIO DE PENTECOSTE / CE.	TABELAS : PREFEITURA MUNICIPAL DE PENTECOSTE / SEINFRA 026.1 (DESONERADA) / SINAPI DEZ/19 (DESONERADA)
LOCAL : (AV. TABELIÃO FRANCISCO ALVES - AV. JOSÉ DE BORBA - R. PADRE JOSÉ RAIMUNDO - RUA ANTÔNIO MARTINS BANDEIRA - AV. DEP. JOSÉ GOMES DA SILVA - RUA JOSÉ DE PAULA FILHO - AV. ANTÔNIO BRAGA DE AZEVEDO / XV DE NOVEMBRO - CE 341 - AV. JUSCELINO KUBITSCHKE - RUA AGAPINTO CORDEIRO - PONTE DO SANGRA DOURO - RUAS DIVERSAS)	ENCARGOS SOCIAIS HORISTA / MENSALISTA DE 88,81% / 50,72% (SEINFRA 026.1 DESONERADA) E DE 87,01% / 49,68% (SINAPI DEZ/19 DESONERADA)
MUNICÍPIO : PENTECOSTE / CE.	PENTECOSTE-CE, 12 DE MARÇO DE 2020
FÓRMULAS ADOTADAS NO CÁLCULO DAS COMPOSIÇÕES :	
TOTAL SIMPLES (R\$) = TOTAL MÃO DE OBRA (R\$) + TOTAL DE MATERIAL (R\$) + TOTAL EQUIPAMENTOS (R\$)	
ENCARGOS SOCIAIS (R\$) = 88,81% (TABELA SEINFRA, P/ MÃO DE OBRA HORISTA) X TOTAL MÃO DE OBRA (R\$)	
TOTAL GERAL (R\$) = TOTAL SIMPLES (R\$)	

COMPOSIÇÃO 4

CÓD	DESCRIÇÃO	UNID	COEFICIENTE	PREÇO	TOTAL
MÃO DE OBRA					
88247	AJUDANTE DE ELETRICISTA	H	0,5	R\$ 14,65	R\$ 7,33
88264	ELETRICISTA	H	0,5	R\$ 18,60	R\$ 9,30
				TOTAL MÃO DE OBRA	R\$ 16,63
MATERIAIS					
COT.	BRAÇO ORNAMENTAL P/ 01 LUMINÁRIA - PROJEÇÃO DE 2,00 MTS, ESTRUTURA EM FIBRA DE VIDRO GALVANIZADO A FOGO DE 5° COM PAREDE DE 2,65MM - PINTURA PERSONALIZADA COM TINTA AUTOMOTIVA SINTÉTICA (PADRÃO DA PREFEITURA).	UN	1,00	R\$ 851,67	R\$ 851,67
COTAÇÕES	PREMESE PREMOLDADOS E SERVIÇOS ELETRICOS LTDA EPP	19.876.554/0001-85	UNID.	800,00	
	ESPAÇO MATERIAS ELETRICOS LTDA - EPP	27.094.063/0001-00	UNID.	885,00	
	EC COM. E IMPORT. DE MAT. ELETRICOS	05.917.196/0001-05	UNID.	870,00	
	MÉDIA			851,67	
				TOTAL DE MATERIAL	R\$ 851,67
EQUIPAMENTOS					
10705	CAMINHÃO COMERC. EQUIP. C/GUINDASTE (CHP)	H	0,5	R\$ 116,19	R\$ 58,10
				TOTAL EQUIPAMENTOS	R\$ 58,10
TOTAL					
				TOTAL SIMPLES	R\$ 926,39
				ENCARGOS (incluso)	R\$ -
				TOTAL GERAL	R\$ 926,39

Gilberto Carneiro de Araújo
Engº Elét. CREA-CE RNP 0607577991

COMPOSIÇÕES DE PREÇOS	
OBJETO : EXECUÇÃO DOS SERVIÇOS DE MODERNIZAÇÃO DO SISTEMA DE ILUMINAÇÃO PÚBLICA (IP), COM INSTALAÇÃO DE LUMINÁRIAS DE LED E DE LUMINÁRIAS VAPOR METÁLICA, COLOCAÇÃO DE ORNAMENTOS E REVITALIZAÇÃO COM PINTURAS NOS POSTES CIRCULARES, NO MUNICÍPIO DE PENTECOSTE / CE.	TABELAS : PREFEITURA MUNICIPAL DE PENTECOSTE / SEINFRA 026.1 (DESONERADA) / SINAPI DEZ/19 (DESONERADA)
LOCAL : (AV. TABELIÃO FRANCISCO ALVES - AV. JOSÉ DE BORBA - R. PADRE JOSÉ RAIMUNDO - RUA ANTÔNIO MARTINS BANDEIRA - AV. DEP. JOSÉ GOMES DA SILVA - RUA JOSÉ DE PAULA FILHO - AV. ANTÔNIO BRAGA DE AZEVEDO / XV DE NOVEMBRO - CE 341 - AV. JUSCELINO KUBITSCHKE - RUA AGAPINTO CORDEIRO - PONTE DO SANGRADOURO - RUAS DIVERSAS)	ENCARGOS SOCIAIS HORISTA / MENSALISTA DE 88,81% / 50,72% (SEINFRA 026.1 DESONERADA) E DE 87,01% / 49,68% (SINAPI DEZ/19 DESONERADA)
MUNICÍPIO : PENTECOSTE / CE. PENTECOSTE-CE, 12 DE MARÇO DE 2020	
FÓRMULAS ADOTADAS NO CÁLCULO DAS COMPOSIÇÕES :	
TOTAL SIMPLES (R\$) = TOTAL MÃO DE OBRA (R\$) + TOTAL DE MATERIAL (R\$) + TOTAL EQUIPAMENTOS (R\$)	
ENCARGOS SOCIAIS (R\$) = 88,81% (TABELA SEINFRA, P/ MÃO DE OBRA HORISTA) X TOTAL MÃO DE OBRA (R\$)	
TOTAL GERAL (R\$) = TOTAL SIMPLES (R\$)	

COMPOSIÇÃO 5

CÓD	DESCRIÇÃO	UNID	COEFICIENTE	PREÇO	TOTAL
MÃO DE OBRA					
88247	AJUDANTE DE ELETRICISTA	H	0,5	R\$ 14,65	R\$ 7,33
88264	ELETRICISTA	H	0,5	R\$ 18,60	R\$ 9,30
				TOTAL MÃO DE OBRA	R\$ 16,63
MATERIAIS					
COT.	BRACO ORNAMENTAL P/ 02 LUMINÁRIAS - PROJEÇÃO DE 2,00 MTS, ESTRUTURA EM FIBRA DE VIDRO FIXADA EM NÚCLEO DE AÇO GALVANIZADO A FOGO DE 5" COM PAREDE DE 2,65MM - PINTURA PERSONALIZADA COM TINTA AUTOMOTIVA SINTETICA (PADRÃO DA PREFEITURA)	UN	1,00	R\$ 1.038,00	R\$ 1.038,00
COTAÇÕES	PREMESE PREMOLDADOS E SERVIÇOS ELETRICOS LTDA EPP	19.876.554/0001-85	UNID.	950,00	
	ESPAÇO MATERIAS ELETRICOS LTDA - EPP	27.094.063/0001-00	UNID.	1.090,00	
	EC COM. E IMPORT. DE MAT. ELETRICOS	05.917.196/0001-05	UNID.	1.074,00	
	MÉDIA			1.038,00	
				TOTAL DE MATERIAL	R\$ 1.038,00
EQUIPAMENTOS					
10705	CAMINHÃO COMERC. EQUIP. C/GUINDASTE (CHP)	H	0,5	R\$ 116,19	R\$ 58,10
				TOTAL EQUIPAMENTOS	R\$ 58,10
TOTAL					
				TOTAL SIMPLES	R\$ 1.112,72
				ENCARGOS (incluso)	R\$ -
				TOTAL GERAL	R\$ 1.112,72

Gilberto Carneiro de Araújo

Engº Elét. CREA-CE RNP 0607577991

COMPOSIÇÕES DE PREÇOS	
OBJETO : EXECUÇÃO DOS SERVIÇOS DE MODERNIZAÇÃO DO SISTEMA DE ILUMINAÇÃO PÚBLICA (IP), COM INSTALAÇÃO DE LUMINÁRIAS DE LED E DE LUMINÁRIAS VAPOR METÁLICA. COLOCAÇÃO DE ORNAMENTOS E REVITALIZAÇÃO COM PINTURAS NOS POSTES CIRCULARES, NO MUNICÍPIO DE PENTECOSTE / CE.	TABELAS : PREFEITURA MUNICIPAL DE PENTECOSTE / SEINFRA 026.1 (DESONERADA) / SINAPI DEZ/19 (DESONERADA)
LOCAL : (AV. TABELIÃO FRANCISCO ALVES - AV. JOSÉ DE BORBA - R. PADRE JOSÉ RAIMUNDO - RUA ANTÔNIO MARTINS BANDEIRA - AV. DEP. JOSÉ GOMES DA SILVA - RUA JOSÉ DE PAULA FILHO - AV. ANTÔNIO BRAGA DE AZEVEDO / XV DE NOVEMBRO - CE 341 - AV. JUSCELINO KUBITSCHKEK - RUA AGAPINTO CORDEIRO - PONTE DO SANGRADOURO - RUAS DIVERSAS)	ENCARGOS SOCIAIS HORISTA / MENSALISTA DE 88,81% / 50,72% (SEINFRA 026.1 DESONERADA) E DE 87,01% / 49,68% (SINAPI DEZ/19 DESONERADA)
MUNICÍPIO : PENTECOSTE / CE.	PENTECOSTE-CE, 12 DE MARÇO DE 2020
FÓRMULAS ADOPTADAS NO CÁLCULO DAS COMPOSIÇÕES :	
TOTAL SIMPLES (R\$) = TOTAL MÃO DE OBRA (R\$) + TOTAL DE MATERIAL (R\$) + TOTAL EQUIPAMENTOS (R\$)	
ENCARGOS SOCIAIS (R\$) = 88,81% (TABELA SEINFRA, P/ MÃO DE OBRA HORISTA) X TOTAL MÃO DE OBRA (R\$)	
TOTAL GERAL (R\$) = TOTAL SIMPLES (R\$)	

COMPOSIÇÃO 6

CÓD	DESCRIÇÃO	UNID	COEFICIENTE	PREÇO	TOTAL
MÃO DE OBRA					
88247	AJUDANTE DE ELETRICISTA	H	1,2	R\$ 14,65	R\$ 17,58
88264	ELETRICISTA	H	1,2	R\$ 18,60	R\$ 22,32
TOTAL MÃO DE OBRA					R\$ 39,90
MATERIAIS					
COT.	RESTAURAÇÃO, PINTURA PARA BRAÇO ORNAMENTAL P/ 02 LUMINÁRIAS, PERSONALIZADA COM TINTA AUTOMOTIVA SINTÉTICA (PADRÃO DA PREFEITURA)	UN	1,00	R\$ 328,66	R\$ 328,66
COTAÇÕES	PREMESE PREMOLDADOS E SERVIÇOS ELETRICOS LTDA EPP	19.876.554/0001-85	UNID.	328,66	
	MÉDIA				328,66
TOTAL DE MATERIAL					R\$ 328,66
EQUIPAMENTOS					
10705	CAMINHÃO COMERC. EQUIP. C/GUINDASTE (CHP)	H	1,2	R\$ 116,19	R\$ 139,43
TOTAL EQUIPAMENTOS					R\$ 139,43
TOTAL					
TOTAL SIMPLES					R\$ 507,99
ENCARGOS (incluso)					R\$ -
TOTAL GERAL					R\$ 507,99

Gilberto Carneiro de Araújo
Engº Elét. CREA-CE RNP 0607577991

COMPOSIÇÕES DE PREÇOS	
OBJETO : EXECUÇÃO DOS SERVIÇOS DE MODERNIZAÇÃO DO SISTEMA DE ILUMINAÇÃO PÚBLICA (IP), COM INSTALAÇÃO DE LUMINÁRIAS DE LED E DE LUMINÁRIAS VAPOR METÁLICA. COLOCAÇÃO DE ORNAMENTOS E REVITALIZAÇÃO COM PINTURAS NOS POSTES CIRCULARES, NO MUNICÍPIO DE PENTECOSTE / CE.	TABELAS : PREFEITURA MUNICIPAL DE PENTECOSTE / SEINFRA 026.1 (DESONERADA) / SINAPI DEZ/19 (DESONERADA)
LOCAL : (AV. TABELIÃO FRANCISCO ALVES - AV. JOSÉ DE BORBA - R. PADRE JOSÉ RAIMUNDO - RUA ANTÔNIO MARTINS BANDEIRA - AV. DEP. JOSÉ GOMES DA SILVA - RUA JOSÉ DE PAULA FILHO - AV. ANTÔNIO BRAGA DE AZEVEDO / XV DE NOVEMBRO - CE 341 - AV. JUSCELINO KUBITSCHKE - RUA AGAPINTO CORDEIRO - PONTE DO SANGRADOURO - RUAS DIVERSAS)	ENCARGOS SOCIAIS HORISTA / MENSALISTA DE 88,81% / 50,72% (SEINFRA 026.1 DESONERADA) E DE 87,01% / 49,68% (SINAPI DEZ/19 DESONERADA)
MUNICÍPIO : PENTECOSTE / CE.	PENTECOSTE-CE, 12 DE MARÇO DE 2020
FÓRMULAS ADOTADAS NO CÁLCULO DAS COMPOSIÇÕES :	
TOTAL SIMPLES (R\$) = TOTAL MÃO DE OBRA (R\$) + TOTAL EQUIPAMENTOS (R\$)	
ENCARGOS SOCIAIS (R\$) = 88,81% (TABELA SEINFRA, P/ MÃO DE OBRA HORISTA) X TOTAL MÃO DE OBRA (R\$)	
TOTAL GERAL (R\$) = TOTAL SIMPLES (R\$)	

COMPOSIÇÃO 7

COMP.		UNID.	COEFICIENTE	PREÇO	TOTAL
SERVIÇO DE INSTALAÇÃO DE BRAÇO ORNAMENTAL P/ 01 LUMINÁRIA - POSTE FERRO - ESTRUTURA EM FIBRA DE VIDRO FIXADA EM NÚCLEO DE AÇO GALVANIZADO A FOGO DE 3" COM PAREDE DE 2,65MM - PINTURA PERSONALIZADA COM TINTA AUTOMOTIVA SINTÉTICA (PADRÃO DA PREFEITURA) - COM FORNECIMENTO DE MATERIAL E INSTALAÇÃO EM POSTE DE FERRO.					
COD	DESCRIÇÃO	UNID	COEFICIENTE	PREÇO	TOTAL
MÃO DE OBRA					
88247	AJUDANTE DE ELETRICISTA	H	0,5	R\$ 14,65	R\$ 7,33
88264	ELETRICISTA	H	0,5	R\$ 18,60	R\$ 9,30
				TOTAL MÃO DE OBRA	R\$ 16,63
MATERIAIS					
COT.	BRAÇO ORNAMENTAL P/ 01 LUMINÁRIA - POSTE FERRO - ESTRUTURA EM FIBRA DE VIDRO FIXADA EM NÚCLEO DE AÇO GALVANIZADO A FOGO DE 3" COM PAREDE DE 2,65MM - PINTURA PERSONALIZADA COM TINTA AUTOMOTIVA SINTÉTICA (PADRÃO DA PREFEITURA)	UN	1,00	R\$ 851,67	R\$ 851,67
COTAÇÕES	PREMESE PREMOLDADOS E SERVIÇOS ELETRICOS LTDA EPP	19.876.554/0001-85	UNID.	800,00	
	ESPAÇO MATERIAS ELETRICOS LTDA - EPP	27.094.063/0001-00	UNID.	885,00	
	EC COM. E IMPORT. DE MAT. ELETRICOS	05.917.196/0001-05	UNID.	870,00	
				MÉDIA	851,67
				TOTAL DE MATERIAL	R\$ 851,67
EQUIPAMENTOS					
10705	CAMINHÃO COMERC. EQUIP. C/ GUINDASTE (CHP)	H	0,5	R\$ 116,19	R\$ 58,10
				TOTAL EQUIPAMENTOS	R\$ 58,10
TOTAL					
				TOTAL SIMPLES	R\$ 926,39
				ENCARGOS (incluso)	R\$ -
				TOTAL GERAL	R\$ 926,39

Gilberto Carneiro de Araújo
Eng° Elét. CREA-CE RNP 0607577991

COMPOSIÇÕES DE PREÇOS	
OBJETO : EXECUÇÃO DOS SERVIÇOS DE MODERNIZAÇÃO DO SISTEMA DE ILUMINAÇÃO PÚBLICA (IP), COM INSTALAÇÃO DE LUMINÁRIAS DE LED E DE LUMINÁRIAS VAPOR METÁLICA. COLOCAÇÃO DE ORNAMENTOS E REVITALIZAÇÃO COM PINTURAS NOS POSTES CIRCULARES, NO MUNICÍPIO DE PENTECOSTE / CE.	TABELAS : PREFEITURA MUNICIPAL DE PENTECOSTE / SEINFRA 026.1 (DESONERADA) / SINAPI DEZ/19 (DESONERADA)
LOCAL : (AV. TABELIÃO FRANCISCO ALVES - AV. JOSÉ DE BORBA - R. PADRE JOSÉ RAIMUNDO - RUA ANTÔNIO MARTINS BANDEIRA - AV. DEP. JOSÉ GOMES DA SILVA - RUA JOSÉ DE PAULA FILHO - AV. ANTÔNIO BRAGA DE AZEVEDO / XV DE NOVEMBRO - CE 341 - AV. JUSCELINO KUBITSCHKE - RUA AGAPINTO CORDEIRO - PONTE DO SANGRADOURO - RUAS DIVERSAS)	ENCARGOS SOCIAIS HORISTA / MENSALISTA DE 88,81% / 50,72% (SEINFRA 026.1 DESONERADA) E DE 87,01% / 49,68% (SINAPI DEZ/19 DESONERADA)
MUNICÍPIO : PENTECOSTE / CE.	PENTECOSTE-CE, 12 DE MARÇO DE 2020
FÓRMULAS ADOTADAS NO CÁLCULO DAS COMPOSIÇÕES :	
TOTAL SIMPLES (R\$) = TOTAL MÃO DE OBRA (R\$) + TOTAL EQUIPAMENTOS (R\$)	
ENCARGOS SOCIAIS (R\$) = 88,81% (TABELA SEINFRA, P/ MÃO DE OBRA HORISTA) X TOTAL MÃO DE OBRA (R\$)	
TOTAL GERAL (R\$) = TOTAL SIMPLES (R\$)	

COMPOSIÇÃO 8

CÓD	DESCRIÇÃO	UNID	COEFICIENTE	PREÇO	TOTAL
MÃO DE OBRA					
88247	AJUDANTE DE ELETRICISTA	H	0,5	R\$ 14,65	R\$ 7,33
88264	ELETRICISTA	H	0,5	R\$ 18,60	R\$ 9,30
				TOTAL MÃO DE OBRA	R\$ 16,63
MATERIAIS					
COT.	BRAÇO, ESTRUTURA DA SAPATA EM FIBRA DE VIDRO DE 300MM DE ALTURA E CORPO DO BRAÇO EM TUBO METÁLICO GALVANIZADO A FOGO COM DIÂMETRO DE 48MM, PAREDE DE 2,2MM E PROJEÇÃO DE 3000MM, MONTADO EM POSTE DE CONCRETO ARMADO DUPL T, PINTURA DO BRAÇO COM TINTA AUTOMOTIVA SINTETICA (COR BRANCA)	UN	1,00	R\$ 161,33	R\$ 161,33
COTAÇÕES	PREMESE PREMOLDADOS E SERVIÇOS ELETRICOS LTDA EPP	19.876.554/0001-85	UNID.	150,00	
	ESPAÇO MATERIAS ELETRICOS LTDA - EPP	27.094.063/0001-00	UNID.	165,00	
	EC COM. E IMPORT. DE MAT. ELETRICOS	05.917.196/0001-05	UNID.	169,00	
	MÉDIA			161,33	
				TOTAL DE MATERIAL	R\$ 161,33
EQUIPAMENTOS					
10705	CAMINHÃO COMERC. EQUIP. C/GUINDASTE (CHP)	H	0,5	R\$ 116,19	R\$ 58,10
				TOTAL EQUIPAMENTOS	R\$ 58,10
TOTAL					
				TOTAL SIMPLES	R\$ 236,05
				ENCARGOS (incluso)	R\$ -
				TOTAL GERAL	R\$ 236,05

Gilberto Carneiro de Araújo

Engº Elét. CREA-CE RNP 0607577991

COMPOSIÇÕES DE PREÇOS	
<p>OBJETO : EXECUÇÃO DOS SERVIÇOS DE MODERNIZAÇÃO DO SISTEMA DE ILUMINAÇÃO PÚBLICA (IP), COM INSTALAÇÃO DE LUMINÁRIAS DE LED E DE LUMINÁRIAS VAPOR METÁLICA. COLOCAÇÃO DE ORNAMENTOS E REVITALIZAÇÃO COM PINTURAS NOS POSTES CIRCULARES, NO MUNICÍPIO DE PENTECOSTE / CE.</p>	<p>TABELAS : PREFEITURA MUNICIPAL DE PENTECOSTE / SEINFRA 026.1 (DESONERADA) / SINAPI DEZ/19 (DESONERADA)</p>
<p>LOCAL : (AV. TABELIÃO FRANCISCO ALVES - AV. JOSÉ DE BORBA - R. PADRE JOSÉ RAIMUNDO - RUA ANTÔNIO MARTINS BANDEIRA - AV. DEP. JOSÉ GOMES DA SILVA - RUA JOSÉ DE PAULA FILHO - AV. ANTÔNIO BRAGA DE AZEVEDO / XV DE NOVEMBRO - CE 341 - AV. JUSCELINO KUBITSCHKE - RUA AGAPINTO CORDEIRO - PONTE DO SANGRADOURO - RUAS DIVERSAS)</p>	<p>ENCARGOS SOCIAIS HORISTA / MENSALISTA DE 88,81% / 50,72% (SEINFRA 026.1 DESONERADA) E DE 87,01% / 49,68% (SINAPI DEZ/19 DESONERADA)</p>
<p>MUNICÍPIO : PENTECOSTE / CE. PENTECOSTE-CE, 12 DE MARÇO DE 2020</p>	
<p>FÓRMULAS ADOTADAS NO CÁLCULO DAS COMPOSIÇÕES :</p> <p>TOTAL SIMPLES (R\$) = TOTAL MÃO DE OBRA (R\$) + TOTAL DE MATERIAL (R\$) + TOTAL EQUIPAMENTOS (R\$)</p> <p>ENCARGOS SOCIAIS (R\$) = 88,81% (TABELA SEINFRA, P/ MÃO DE OBRA HORISTA) X TOTAL MÃO DE OBRA (R\$)</p> <p>TOTAL GERAL (R\$) = TOTAL SIMPLES (R\$)</p>	

COMPOSIÇÃO 9

SERVIÇO DE INSTALAÇÃO DE CABO MULTIPLEX (PRÉ-REUNIDO) DE ALUMÍNIO 1X16MM2 + 1X16MM2 - COM FORNECIMENTO DE MATERIAL EXISTENTE		Unid.	UN		
CÓD	DESCRIÇÃO	UNID	COEFICIENTE	PREÇO	TOTAL
MÃO DE OBRA					
88247	AJUDANTE DE ELETRICISTA	H	0,1	R\$ 14,65	R\$ 1,47
88264	ELETRICISTA	H	0,1	R\$ 18,60	R\$ 1,86
				TOTAL MÃO DE OBRA	R\$ 3,33
MATERIAIS					
COT.	CABO MULTIPLEX. (PRÉ-REUNIDO) DE ALUMÍNIO 1X16MM2 + 1X16MM2	M	1,00	R\$ 3,82	R\$ 3,82
COTAÇÕES	CARMEHIL COMERCIAL ELETRICA LTDA	02.403.486/0002-15	M	3,17	
	ESPAÇO MATERIAS ELETRICOS LTDA - EPP	27.094.063/0001-00	M	4,65	
	ENPECEL COMERCIO DE MATERIAL ELETRICO	23.720.808/0001-49	M	3,63	
	MÉDIA			3,82	
				TOTAL DE MATERIAL	R\$ 3,82
EQUIPAMENTOS					
10705	CAMINHÃO COMERC. EQUIP. C/GUINDASTE (CHP)	H	0,1	R\$ 116,19	R\$ 11,62
				TOTAL EQUIPAMENTOS	R\$ 11,62
TOTAL					
				TOTAL SIMPLES	R\$ 18,76
				ENCARGOS (incluso)	R\$ -
				TOTAL GERAL	R\$ 18,76

Gilberto Carneiro de Araújo
Engº Elét. CREA-CE RNP 0607577991

COMPOSIÇÕES DE PREÇOS	
OBJETO : EXECUÇÃO DOS SERVIÇOS DE MODERNIZAÇÃO DO SISTEMA DE ILUMINAÇÃO PÚBLICA (IP), COM INSTALAÇÃO DE LUMINÁRIAS DE LED E DE LUMINÁRIAS VAPOR METÁLICA. COLOCAÇÃO DE ORNAMENTOS E REVITALIZAÇÃO COM PINTURAS NOS POSTES CIRCULARES, NO MUNICÍPIO DE PENTECOSTE / CE.	TABELAS : PREFEITURA MUNICIPAL DE PENTECOSTE / SEINFRA 026.1 (DESONERADA) / SINAPI DEZ/19 (DESONERADA)
LOCAL : (AV. TABELIÃO FRANCISCO ALVES - AV. JOSÉ DE BORBA - R. PADRE JOSÉ RAIMUNDO - RUA ANTÔNIO MARTINS BANDEIRA - AV. DEP. JOSÉ GOMES DA SILVA - RUA JOSÉ DE PAULA FILHO - AV. ANTÔNIO BRAGA DE AZEVEDO / XV DE NOVEMBRO - CE 341 - AV. JUSCELINO KUBITSCHKEK - RUA AGAPINTO CORDEIRO - PONTE DO SANGRADOURO - RUAS DIVERSAS)	ENCARGOS SOCIAIS HORISTA / MENSALISTA DE 88,81% / 50,72% (SEINFRA 026.1 DESONERADA) E DE 87,01% / 49,68% (SINAPI DEZ/19 DESONERADA)
MUNICÍPIO : PENTECOSTE / CE.	PENTECOSTE-CE, 12 DE MARÇO DE 2020
FÓRMULAS ADOTADAS NO CÁLCULO DAS COMPOSIÇÕES :	
TOTAL SIMPLES (R\$) = TOTAL MÃO DE OBRA (R\$) + TOTAL DE MATERIAL (R\$) + TOTAL EQUIPAMENTOS (R\$)	
ENCARGOS SOCIAIS (R\$) = 88,81% (TABELA SEINFRA, P/ MÃO DE OBRA HORISTA) X TOTAL MÃO DE OBRA (R\$)	
TOTAL GERAL (R\$) = TOTAL SIMPLES (R\$)	

COMPOSIÇÃO 10

COMPOSTO		SERVIÇO DE INSTALAÇÃO DE CABO MULTIPLEX (PRÉ-REUNIDO) DE ALUMÍNIO 3X16MM2 + 1X16MM2 - COM FORNECIMENTO DE MATERIAL E INSTALAÇÃO				UNID.	UN
CÓD	DESCRIÇÃO	UNID	COEFICIENTE	PREÇO	TOTAL		
MÃO DE OBRA							
88247	AJUDANTE DE ELETRICISTA	H	0,1	R\$ 14,65	R\$ 1,47		
88264	ELETRICISTA	H	0,1	R\$ 18,60	R\$ 1,86		
					TOTAL MÃO DE OBRA	R\$	3,33
MATERIAIS							
COT.	CABO MULTIPLEX. (PRÉ-REUNIDO) DE ALUMÍNIO 3X16MM2 + 1X16MM2	M	1,00	R\$ 7,28	R\$ 7,28		
COTAÇÕES	CARMEHIL COMERCIAL ELETRICA LTDA	02.403.486/0002-15	M	6,30			
	ESPAÇO MATERIAS ELETRICOS LTDA - EPP	27.094.063/0001-00	M	7,95			
	ENPECEL COMERCIO DE MATERIAL ELETRICO	23.720.808/0001-49	M	7,60			
	MÉDIA			7,28			
					TOTAL DE MATERIAL	R\$	7,28
EQUIPAMENTOS							
10705	CAMINHÃO COMERC. EQUIP. C/GUINDASTE (CHP)	H	0,1	R\$ 116,19	R\$ 11,62		
					TOTAL EQUIPAMENTOS	R\$	11,62
TOTAL							
					TOTAL SIMPLES	R\$	22,23
					ENCARGOS (incluso)	R\$	-
					TOTAL GERAL	R\$	22,23

Gilberto Carneiro de Araújo
Engº Elet. CREA-CE RNP 0607577991

COMPOSIÇÕES DE PREÇOS	
OBJETO : EXECUÇÃO DOS SERVIÇOS DE MODERNIZAÇÃO DO SISTEMA DE ILUMINAÇÃO PÚBLICA (IP), COM INSTALAÇÃO DE LUMINÁRIAS DE LED E DE LUMINÁRIAS VAPOR METÁLICA. COLOCAÇÃO DE ORNAMENTOS E REVITALIZAÇÃO COM PINTURAS NOS POSTES CIRCULARES, NO MUNICÍPIO DE PENTECOSTE / CE.	TABELAS : PREFEITURA MUNICIPAL DE PENTECOSTE / SEINFRA 026.1 (DESONERADA) / SINAPI DEZ/19 (DESONERADA)
LOCAL : (AV. TABELIÃO FRANCISCO ALVES - AV. JOSÉ DE BORBA - R. PADRE JOSÉ RAIMUNDO - RUA ANTÔNIO MARTINS BANDEIRA - AV. DEP. JOSÉ GOMES DA SILVA - RUA JOSÉ DE PAULA FILHO - AV. ANTÔNIO BRAGA DE AZEVEDO / XV DE NOVEMBRO - CE 341 - AV. JUSCELINO KUBITSCHKEK - RUA AGAPINTO CORDEIRO - PONTE DO SANGRADOURO - RUAS DIVERSAS)	ENCARGOS SOCIAIS HORISTA / MENSALISTA DE 88,81% / 50,72% (SEINFRA 026.1 DESONERADA) E DE 87,01% / 49,68% (SINAPI DEZ/19 DESONERADA)
MUNICÍPIO : PENTECOSTE / CE.	PENTECOSTE-CE, 12 DE MARÇO DE 2020
FÓRMULAS ADOTADAS NO CÁLCULO DAS COMPOSIÇÕES :	
TOTAL SIMPLES (R\$) = TOTAL MÃO DE OBRA (R\$) + TOTAL DE MATERIAL (R\$) + TOTAL EQUIPAMENTOS (R\$)	
ENCARGOS SOCIAIS (R\$) = 88,81% (TABELA SEINFRA, P/ MÃO DE OBRA HORISTA) X TOTAL MÃO DE OBRA (R\$)	
TOTAL GERAL (R\$) = TOTAL SIMPLES (R\$)	

COMPOSIÇÃO 11

COD	DESCRIÇÃO	UNID	COEFICIENTE	PREÇO	TOTAL
MÃO DE OBRA					
88247	AJUDANTE DE ELETRICISTA	H	0,15	R\$ 14,65	R\$ 2,20
88264	ELETRICISTA	H	0,15	R\$ 18,60	R\$ 2,79
TOTAL MÃO DE OBRA					R\$ 4,99
MATERIAIS					
COT.	CABO CLASSE 1KV 2 X 2,5MM2	UN	1,00	R\$ 3,41	R\$ 3,41
COTAÇÕES	CARMEHIL COMERCIAL ELETRICA LTDA	02.403.486/0002-15	UNID	3,35	
	ENPECEL COMERCIO DE MATERIAL ELETRICO	23.720.808/0001-49	UNID	3,19	
	ESPAÇO MATERIAS ELETRICOS LTDA - EPP	27.094.063/0001-00	UNID	3,70	
	MÉDIA			3,41	
TOTAL DE MATERIAL					R\$ 3,41
EQUIPAMENTOS					
10705	CAMINHÃO COMERC. EQUIP. C/GUINDASTE (CHP)	H	0	R\$ 116,19	R\$ -
TOTAL EQUIPAMENTOS					R\$ -
TOTAL					
				TOTAL SIMPLES	R\$ 8,40
				ENCARGOS (incluso)	R\$ -
				TOTAL GERAL	R\$ 8,40

Gilberto Carneiro de Araújo

Engº Elét. CREA-CE RNP 0607577991

COMPOSIÇÕES DE PREÇOS	
OBJETO : EXECUÇÃO DOS SERVIÇOS DE MODERNIZAÇÃO DO SISTEMA DE ILUMINAÇÃO PÚBLICA (IP), COM INSTALAÇÃO DE LUMINÁRIAS DE LED E DE LUMINÁRIAS VAPOR METÁLICA. COLOCAÇÃO DE ORNAMENTOS E REVITALIZAÇÃO COM PINTURAS NOS POSTES CIRCULARES, NO MUNICÍPIO DE PENTECOSTE / CE.	TABELAS : PREFEITURA MUNICIPAL DE PENTECOSTE / SEINFRA 026.1 (DESONERADA) / SINAPI DEZ/19 (DESONERADA)
LOCAL : (AV. TABELIÃO FRANCISCO ALVES - AV. JOSÉ DE BORBA - R. PADRE JOSÉ RAIMUNDO - RUA ANTÔNIO MARTINS BANDEIRA - AV. DEP. JOSÉ GOMES DA SILVA - RUA JOSÉ DE PAULA FILHO - AV. ANTÔNIO BRAGA DE AZEVEDO / XV DE NOVEMBRO - CE 341 - AV. JUSCELINO KUBITSCHKEK - RUA AGAPINTO CORDEIRO - PONTE DO SANGRADOURO - RUAS DIVERSAS)	ENCARGOS SOCIAIS HORISTA / MENSALISTA DE 88,81% / 50,72% (SEINFRA 026.1 DESONERADA) E DE 87,01% / 49,68% (SINAPI DEZ/19 DESONERADA)
MUNICÍPIO : PENTECOSTE / CE.	PENTECOSTE-CE, 12 DE MARÇO DE 2020
FÓRMULAS ADOPTADAS NO CÁLCULO DAS COMPOSIÇÕES :	
TOTAL SIMPLES (R\$) = TOTAL MÃO DE OBRA (R\$) + TOTAL DE MATERIAL (R\$) + TOTAL EQUIPAMENTOS (R\$)	
ENCARGOS SOCIAIS (R\$) = 88,81% (TABELA SEINFRA, P/ MÃO DE OBRA HORISTA) X TOTAL MÃO DE OBRA (R\$)	
TOTAL GERAL (R\$) = TOTAL SIMPLES (R\$)	

COMPOSIÇÃO 12

COMPOSIÇÃO 12		SERVIÇO DE INSTALAÇÃO DE CAIXA DE PASSAGEM 40X40X40 COM TAMPA - CONCRETO ARMADO VIBRADO - RESISTÊNCIA DO CONCRETO FCK 25Mpa - COM FORNECIMENTO DE MATERIAL E INSTALAÇÃO.		Unid.	UN
CÓD	DESCRIÇÃO	UNID	COEFICIENTE	PREÇO	TOTAL
MÃO DE OBRA					
88247	AJUDANTE DE ELETRICISTA	H	0,5	R\$ 14,65	R\$ 7,33
88264	ELETRICISTA	H	0,5	R\$ 18,60	R\$ 9,30
TOTAL MÃO DE OBRA					R\$ 16,63
MATERIAIS					
COT.	CAIXA DE PASSAGEM 40X40X40 COM TAMPA - CONCRETO ARMADO VIBRADO - RESISTÊNCIA DO CONCRETO FCK 25Mpa	UN	1,00	R\$ 56,67	R\$ 56,67
COTAÇÕES	PREMESE PREMOLDADOS E SERVIÇOS ELETRICOS LTDA EPP	19.876.554/0001-85	UNID.	52,00	
	SOBLOCOS INDUSTRIA E COMERCIO EIRELE-ME	10.510.265/0001-93	UNID.	58,00	
	SO POSTES COMERCIO E SERVIÇOS LTDA	11.796.102/0001-81	UNID.	60,00	
	MÉDIA			56,67	
TOTAL DE MATERIAL					R\$ 56,67
EQUIPAMENTOS					
10705	CAMINHÃO COMERC. EQUIP. C/GUINDASTE (CHP)	H	0	R\$ 116,19	R\$ -
TOTAL EQUIPAMENTOS					R\$ -
TOTAL					
				TOTAL SIMPLES	R\$ 73,29
				ENCARGOS (incluso)	R\$ -
				TOTAL GERAL	R\$ 73,29

Gilberto Carneiro de Araújo

Engº Elét. CREA-CE RNP 0607577991

COMPOSIÇÕES DE PREÇOS	
OBJETO : EXECUÇÃO DOS SERVIÇOS DE MODERNIZAÇÃO DO SISTEMA DE ILUMINAÇÃO PÚBLICA (IP), COM INSTALAÇÃO DE LUMINÁRIAS DE LED E DE LUMINÁRIAS VAPOR METÁLICA. COLOCAÇÃO DE ORNAMENTOS E REVITALIZAÇÃO COM PINTURAS NOS POSTES CIRCULARES, NO MUNICÍPIO DE PENTECOSTE / CE.	TABELAS : PREFEITURA MUNICIPAL DE PENTECOSTE / SEINFRA 026.1 (DESONERADA) / SINAPI DEZ/19 (DESONERADA)
LOCAL : (AV. TABELIÃO FRANCISCO ALVES - AV. JOSÉ DE BORBA - R. PADRE JOSÉ RAIMUNDO - RUA ANTÔNIO MARTINS BANDEIRA - AV. DEP. JOSÉ GOMES DA SILVA - RUA JOSÉ DE PAULA FILHO - AV. ANTÔNIO BRAGA DE AZEVEDO / XV DE NOVEMBRO - CE 341 - AV. JUSCELINO KUBITSCHKEK - RUA AGAPINTO CORDEIRO - PONTE DO SANGRADOURO - RUAS DIVERSAS)	ENCARGOS SOCIAIS HORISTA / MENSALISTA DE 88,81% / 50,72% (SEINFRA 026.1 DESONERADA) E DE 87,01% / 49,68% (SINAPI DEZ/19 DESONERADA)
MUNICÍPIO : PENTECOSTE / CE.	PENTECOSTE-CE, 12 DE MARÇO DE 2020
FÓRMULAS ADOTADAS NO CÁLCULO DAS COMPOSIÇÕES :	
TOTAL SIMPLES (R\$) = TOTAL MÃO DE OBRA (R\$) + TOTAL DE MATERIAL (R\$) + TOTAL EQUIPAMENTOS (R\$)	
ENCARGOS SOCIAIS (R\$) = 88,81% (TABELA SEINFRA, P/ MÃO DE OBRA HORISTA) X TOTAL MÃO DE OBRA (R\$)	
TOTAL GERAL (R\$) = TOTAL SIMPLES (R\$)	

COMPOSIÇÃO 13

CÓD	DESCRIÇÃO	UNID	COEFICIENTE	PREÇO	TOTAL
MÃO DE OBRA					
88247	AJUDANTE DE ELETRICISTA	H	0,07	R\$ 14,65	R\$ 1,03
88264	ELETRICISTA	H	0,07	R\$ 18,60	R\$ 1,30
				TOTAL MÃO DE OBRA	R\$ 2,33
MATERIAIS					
COT.	CONECTOR PERFURANTE ISOLADO DE 16mm ² /95mm ²	UN	1,00	R\$ 12,79	R\$ 12,79
COTAÇÕES	CARMEHIL COMERCIAL ELETRICA LTDA	02.403.486/0002-15	UNID.	14,89	
	ENPECEL COMERCIO DE MATERIAL ELETRICO	23.720.808/0001-49	UNID.	10,97	
	ESPAÇO MATERIAS ELETRICOS LTDA - EPP	27.094.063/0001-00	UNID.	12,50	
	MÉDIA			12,79	
				TOTAL DE MATERIAL	R\$ 12,79
EQUIPAMENTOS					
10705	CAMINHÃO COMERC. EQUIP. C/GUINDASTE (CHP)	H	0	R\$ 116,19	R\$ -
				TOTAL EQUIPAMENTOS	R\$ -
TOTAL					
				TOTAL SIMPLES	R\$ 15,11
				ENCARGOS (incluso)	R\$ -
				TOTAL GERAL	R\$ 15,11

Gilberto Carneiro de Araújo
Engº Elét. CREA-CE RNP 0607577991

COMPOSIÇÕES DE PREÇOS	
OBJETO : EXECUÇÃO DOS SERVIÇOS DE MODERNIZAÇÃO DO SISTEMA DE ILUMINAÇÃO PÚBLICA (IP), COM INSTALAÇÃO DE LUMINÁRIAS DE LED E DE LUMINÁRIAS VAPOR METÁLICA. COLOCAÇÃO DE ORNAMENTOS E REVITALIZAÇÃO COM PINTURAS NOS POSTES CIRCULARES, NO MUNICÍPIO DE PENTECOSTE / CE.	TABELAS : PREFEITURA MUNICIPAL DE PENTECOSTE / SEINFRA 026.1 (DESONERADA) / SINAPI DEZ/19 (DESONERADA)
LOCAL : (AV. TABELIÃO FRANCISCO ALVES - AV. JOSÉ DE BORBA - R. PADRE JOSÉ RAIMUNDO - RUA ANTÔNIO MARTINS BANDEIRA - AV. DEP. JOSÉ GOMES DA SILVA - RUA JOSÉ DE PAULA FILHO - AV. ANTÔNIO BRAGA DE AZEVEDO / XV DE NOVEMBRO - CE 341 - AV. JUSCELINO KUBITSCHEK - RUA AGAPINTO CORDEIRO - PONTE DO SANGRADOURO - RUAS DIVERSAS)	ENCARGOS SOCIAIS HORISTA / MENSALISTA DE 88,81% / 50,72% (SEINFRA 026.1 DESONERADA) E DE 87,01% / 49,68% (SINAPI DEZ/19 DESONERADA)
MUNICÍPIO : PENTECOSTE / CE.	PENTECOSTE-CE, 12 DE MARÇO DE 2020
FÓRMULAS ADOTADAS NO CÁLCULO DAS COMPOSIÇÕES :	
TOTAL SIMPLES (R\$) = TOTAL MÃO DE OBRA (R\$) + TOTAL DE MATERIAL (R\$) + TOTAL EQUIPAMENTOS (R\$)	
ENCARGOS SOCIAIS (R\$) = 88,81% (TABELA SEINFRA, P/ MÃO DE OBRA HORISTA) X TOTAL MÃO DE OBRA (R\$)	
TOTAL GERAL (R\$) = TOTAL SIMPLES (R\$)	

COMPOSIÇÃO 14

CÓD	DESCRIÇÃO	UNID	COEFICIENTE	PREÇO	TOTAL
MÃO DE OBRA					
88247	AJUDANTE DE ELETRICISTA	H	0,05	R\$ 14,65	R\$ 0,73
88264	ELETRICISTA	H	0,05	R\$ 18,60	R\$ 0,93
				TOTAL MÃO DE OBRA	R\$ 1,66
MATERIAIS					
COT.	LAÇO PRE FORMADO P CABO MULT 16MM2	UN	1,00	R\$ 2,78	R\$ 2,78
COTAÇÕES	CARMEHIL COMERCIAL ELETRICA LTDA	02.403.486/0002-15	UNID.	2,65	
	ENPECEL COMERCIO DE MATERIAL ELETRICO	23.720.808/0001-49	UNID.	3,90	
	ESPAÇO MATERIAS ELETRICOS LTDA - EPP	27.094.063/0001-00	UNID.	1,80	
	MÉDIA			2,78	
				TOTAL DE MATERIAL	R\$ 2,78
EQUIPAMENTOS					
10705	CAMINHÃO COMERC. EQUIP. C/GUINDASTE (CHP)	H	0	R\$ 116,19	R\$ -
				TOTAL EQUIPAMENTOS	R\$ -
TOTAL					
				TOTAL SIMPLES	R\$ 4,45
				ENCARGOS (incluso)	R\$ -
				TOTAL GERAL	R\$ 4,45

Gilberto Carneiro de Araújo

Engº Elét. CREA-CE RNP 0607577991

PERMANENTE DE I
 Folha 001
 COMISSÃO DE LICITAÇÃO

COMPOSIÇÕES DE PREÇOS	
OBJETO : EXECUÇÃO DOS SERVIÇOS DE MODERNIZAÇÃO DO SISTEMA DE ILUMINAÇÃO PÚBLICA (IP), COM INSTALAÇÃO DE LUMINÁRIAS DE LED E DE LUMINÁRIAS VAPOR METÁLICA. COLOCAÇÃO DE ORNAMENTOS E REVITALIZAÇÃO COM PINTURAS NOS POSTES CIRCULARES, NO MUNICÍPIO DE PENTECOSTE / CE.	TABELAS : PREFEITURA MUNICIPAL DE PENTECOSTE / SEINFRA 026.1 (DESONERADA) / SINAPI DEZ/19 (DESONERADA)
LOCAL : (AV. TABELIÃO FRANCISCO ALVES - AV. JOSÉ DE BORBA - R. PADRE JOSÉ RAIMUNDO - RUA ANTÔNIO MARTINS BANDEIRA - AV. DEP. JOSÉ GOMES DA SILVA - RUA JOSÉ DE PAULA FILHO - AV. ANTÔNIO BRAGA DE AZEVEDO / XV DE NOVEMBRO - CE 341 - AV. JUSCELINO KUBITSCHKEK - RUA AGAPINTO CORDEIRO - PONTE DO SANGRADOURO - RUAS DIVERSAS)	ENCARGOS SOCIAIS HORISTA / MENSALISTA DE 88,81% / 50,72% (SEINFRA 026.1 DESONERADA) E DE 87,01% / 49,68% (SINAPI DEZ/19 DESONERADA)
MUNICÍPIO : PENTECOSTE / CE.	PENTECOSTE-CE, 12 DE MARÇO DE 2020
FÓRMULAS ADOTADAS NO CÁLCULO DAS COMPOSIÇÕES :	
TOTAL SIMPLES (R\$) = TOTAL MÃO DE OBRA (R\$) + TOTAL DE MATERIAL (R\$) + TOTAL EQUIPAMENTOS (R\$)	
ENCARGOS SOCIAIS (R\$) = 88,81% (TABELA SEINFRA, P/ MÃO DE OBRA HORISTA) X TOTAL MÃO DE OBRA (R\$)	
TOTAL GERAL (R\$) = TOTAL SIMPLES (R\$)	

COMPOSIÇÃO 15

CÓD	DESCRIÇÃO	UNID	COEFICIENTE	PREÇO	TOTAL
MÃO DE OBRA					
88247	AJUDANTE DE ELETRICISTA	H	0,5	R\$ 14,65	R\$ 7,33
88264	ELETRICISTA	H	0,5	R\$ 18,60	R\$ 9,30
TOTAL MÃO DE OBRA					R\$ 16,63
MATERIAIS					
COT.	LUMINÁRIA FECHADA DE ALTA EFICIÊNCIA (CORPO DE ALUMINIO) PARA LÂMPADA DE 250 - 400W COM O ÍNDICE DE PROTEÇÃO = IP65 (AMBIENTE EXTERNO E INTERNO)	UN	1,00	R\$ 362,60	R\$ 362,60
COTAÇÕES	ESPAÇO MATERIAS ELETRICOS LTDA - EPP	27.094.063/0001-00	UNID.	372,80	
	CARMEIL COMERCIAL ELETRICA LTDA	02.403.486/0002-15	UNID.	365,00	
	ILUMINA DISTRIB DE MATERIAIS ELETRIC E ILUM PUBLICA LTDA	04.439.761/0001-03	UNID.	350,00	
	MÉDIA			362,60	
TOTAL DE MATERIAL					R\$ 362,60
EQUIPAMENTOS					
10705	CAMINHÃO COMERC. EQUIP. C/GUINDASTE (CHP)	H	0,5	R\$ 116,19	R\$ 58,10
TOTAL EQUIPAMENTOS					R\$ 58,10
TOTAL					
TOTAL SIMPLES					R\$ 437,32
ENCARGOS (incluso)					R\$ -
TOTAL GERAL					R\$ 437,32

Gilberto Carneiro de Araújo
 Engº Elét. CREA-CE RNP 0607577991

COMPOSIÇÕES DE PREÇOS	
OBJETO : EXECUÇÃO DOS SERVIÇOS DE MODERNIZAÇÃO DO SISTEMA DE ILUMINAÇÃO PÚBLICA (IP), COM INSTALAÇÃO DE LUMINÁRIAS DE LED E DE LUMINÁRIAS VAPOR METÁLICA. COLOCAÇÃO DE ORNAMENTOS E REVITALIZAÇÃO COM PINTURAS NOS POSTES CIRCULARES, NO MUNICÍPIO DE PENTECOSTE / CE.	TABELAS : PREFEITURA MUNICIPAL DE PENTECOSTE / SEINFRA 026.1 (DESONERADA) / SINAPI DEZ/19 (DESONERADA)
LOCAL : (AV. TABELIÃO FRANCISCO ALVES - AV. JOSÉ DE BORBA - R. PADRE JOSÉ RAIMUNDO - RUA ANTÔNIO MARTINS BANDEIRA - AV. DEP. JOSÉ GOMES DA SILVA - RUA JOSÉ DE PAULA FILHO - AV. ANTÔNIO BRAGA DE AZEVEDO / XV DE NOVEMBRO - CE 341 - AV. JUSCELINO KUBITSCHKEK - RUA AGAPINTO CORDEIRO - PONTE DO SANGRADOURO - RUAS DIVERSAS)	ENCARGOS SOCIAIS HORISTA / MENSALISTA DE 88,81% / 50,72% (SEINFRA 026.1 DESONERADA) E DE 87,01% / 49,68% (SINAPI DEZ/19 DESONERADA)
MUNICÍPIO : PENTECOSTE / CE.	PENTECOSTE-CE, 12 DE MARÇO DE 2020
FÓRMULAS ADOTADAS NO CÁLCULO DAS COMPOSIÇÕES :	
TOTAL SIMPLES (R\$) = TOTAL MÃO DE OBRA (R\$) + TOTAL DE MATERIAL (R\$) + TOTAL EQUIPAMENTOS (R\$)	
ENCARGOS SOCIAIS (R\$) = 88,81% (TABELA SEINFRA, P/ MÃO DE OBRA HORISTA) X TOTAL MÃO DE OBRA (R\$)	
TOTAL GERAL (R\$) = TOTAL SIMPLES (R\$)	

COMPOSIÇÃO 16

SERVIÇO DE INSTALAÇÃO DE LUMINÁRIA DE LED DE ALTA EFICIÊNCIA, POTÊNCIA MAX. (W) = 200 WATTS, TENSÃO DE ENTRADA (V) = 100-240V - BIVOLT, DIMENSÕES (MM) = 820X310X70MM, COR DA CARÇAÇA = CINZA, TIPO DE INSTALAÇÃO = SOBREPOR, ENCAIXE TUBO = DIÂMETRO DE 35 A 65MM, COR (K) = BRANCO FRIO (6500K) - LUZ BRANCA, ENCAIXE TUBO = DIÂMETRO DE 35 A 61MM - AJUSTE COM PARAFUSO; ÂNGULO DE ILUMINAÇÃO = 150°, EFICIÊNCIA LUMINOSA = 100 LUMENS/W, MATERIAL = ALUMÍNIO INJETADO, REATOR / DRIVER = DRIVER INTERNO INCLUSO, DIMERIZÁVEL = NÃO, FATOR POTÊNCIA = 0,99, VIDA ÚTIL MEDIANA (HORAS) = 30.000, ÍNDICE DE PROTEÇÃO = IP65 (AMBIENTE EXTERNO E INTERNO) - COM FORNECIMENTO DE MATERIAIS E INSTALAÇÃO.		UNID.	PREÇO	TOTAL
MÃO DE OBRA				
88247	AJUDANTE DE ELETRICISTA	H	R\$ 14,65	R\$ 7,33
88264	ELETRICISTA	H	R\$ 18,60	R\$ 9,30
			TOTAL MÃO DE OBRA	R\$ 16,63
MATERIAIS				
COT.	LUMINÁRIA DE LED DE ALTA EFICIÊNCIA, POTÊNCIA MAX. (W) = 200 WATTS, TENSÃO DE ENTRADA (V) = 100-240V - BIVOLT, DIMENSÕES (MM) = 820X310X70MM, COR DA CARÇAÇA = CINZA, TIPO DE INSTALAÇÃO = SOBREPOR, ENCAIXE TUBO = DIÂMETRO DE 35 A 65MM, COR (K) = BRANCO FRIO (6500K) - LUZ BRANCA, ENCAIXE TUBO = DIÂMETRO DE 35 A 61MM - AJUSTE COM PARAFUSO; ÂNGULO DE ILUMINAÇÃO = 150°, EFICIÊNCIA LUMINOSA = 100 LUMENS/W, MATERIAL = ALUMÍNIO INJETADO, REATOR / DRIVER = DRIVER INTERNO INCLUSO, DIMERIZÁVEL = NÃO, FATOR POTÊNCIA = 0,99, VIDA ÚTIL MEDIANA (HORAS) = 30.000, ÍNDICE DE PROTEÇÃO = IP65 (AMBIENTE EXTERNO E INTERNO)	UN	R\$ 1.141,67	R\$ 1.141,67
COTAÇÕES	ESPAÇO MATERIAS ELETRICOS LTDA - EPP	27.094.063/0001-00	UNID.	1.210,00
	CARMEHIL COMERCIAL ELETRICA LTDA	02.403.486/0002-15	UNID.	1.100,00
	EC COM. E IMPORT. DE MAT. ELETRICOS	05.917.196/0001-05	UNID.	1.115,00
	MÉDIA			1.141,67
			TOTAL DE MATERIAL	R\$ 1.141,67
EQUIPAMENTOS				
10705	CAMINHÃO COMERC. EQUIP. C/GUINDASTE (CHP)	H	R\$ 116,19	R\$ 58,10
			TOTAL EQUIPAMENTOS	R\$ 58,10
TOTAL				
			TOTAL SIMPLES	R\$ 1.216,39
			ENCARGOS (incluso)	R\$ -
			TOTAL GERAL	R\$ 1.216,39

Gilberto Carneiro de Araújo

Engº Elét. CREA-CE RNP 0607577991

COMPOSIÇÕES DE PREÇOS	
<p>OBJETO : EXECUÇÃO DOS SERVIÇOS DE MODERNIZAÇÃO DO SISTEMA DE ILUMINAÇÃO PÚBLICA (IP), COM INSTALAÇÃO DE LUMINÁRIAS DE LED E DE LUMINÁRIAS VAPOR METÁLICA. COLOCAÇÃO DE ORNAMENTOS E REVITALIZAÇÃO COM PINTURAS NOS POSTES CIRCULARES, NO MUNICÍPIO DE PENTECOSTE / CE.</p>	<p>TABELAS : PREFEITURA MUNICIPAL DE PENTECOSTE / SEINFRA 026.1 (DESONERADA) / SINAPI DEZ/19 (DESONERADA)</p>
<p>LOCAL : (AV. TABELIÃO FRANCISCO ALVES - AV. JOSÉ DE BORBA - R. PADRE JOSÉ RAIMUNDO - RUA ANTÔNIO MARTINS BANDEIRA - AV. DEP. JOSÉ GOMES DA SILVA - RUA JOSÉ DE PAULA FILHO - AV. ANTÔNIO BRAGA DE AZEVEDO / XV DE NOVEMBRO - CE 341 - AV. JUSCELINO KUBITSCHKE - RUA AGAPINTO CORDEIRO - PONTE DO SANGRADOURO - RUAS DIVERSAS)</p>	<p>ENCARGOS SOCIAIS HORISTA / MENSALISTA DE 88,81% / 50,72% (SEINFRA 026.1 DESONERADA) E DE 87,01% / 49,68% (SINAPI DEZ/19 DESONERADA)</p>
<p>MUNICÍPIO : PENTECOSTE / CE. PENTECOSTE-CE, 12 DE MARÇO DE 2020</p>	
<p>FÓRMULAS ADOTADAS NO CÁLCULO DAS COMPOSIÇÕES :</p> <p>TOTAL SIMPLES (R\$) = TOTAL MÃO DE OBRA (R\$) + TOTAL DE MATERIAL (R\$) + TOTAL EQUIPAMENTOS (R\$)</p> <p>ENCARGOS SOCIAIS (R\$) = 88,81% (TABELA SEINFRA, P/ MÃO DE OBRA HORISTA) X TOTAL MÃO DE OBRA (R\$)</p> <p>TOTAL GERAL (R\$) = TOTAL SIMPLES (R\$)</p>	

COMPOSIÇÃO 17

CÓD	DESCRIÇÃO	UNID	COEFICIENTE	PREÇO	TOTAL
MÃO DE OBRA					
88247	AJUDANTE DE ELETRICISTA	H	1	R\$ 14,65	R\$ 14,65
88264	ELETRICISTA	H	1	R\$ 18,60	R\$ 18,60
TOTAL MÃO DE OBRA					R\$ 33,25
MATERIAIS					
COT.	MEDIÇÃO MONOFÁSICA	UN	1,00	R\$ 481,47	R\$ 481,47
16470	ARMAÇÃO SECUNDÁRIA COM ISOLADOR TIPO ROLDANA	UN	2	R\$ 20,91	R\$ 41,82
10358	CABO ISOLADO PVC 750V 6MM2	M	60	R\$ 2,99	R\$ 179,40
10338	CABO COBRE NU 25MM2	M	2	R\$ 11,56	R\$ 23,12
10957	CURVA DE PVC RIGIDO PARA ELETRODUTO DE 3/4"	UN	6	R\$ 1,83	R\$ 10,98
10986	DISJUNTOR MONOPOLAR 32A	UN	1	R\$ 16,55	R\$ 16,55
11075	ELETRODUTO DE PVC RIGIDO 3/4"	M	2	R\$ 2,99	R\$ 5,98
11409	LUVA DE PVC RIGIDO PARA ELETRODUTO 3/4"	UN	1	R\$ 0,75	R\$ 0,75
12352	HASTE DE ATERRAMENTO COPERWELD 5/8" x 2.40M	UN	1	R\$ 35,72	R\$ 35,72
10841	CONECTOR PARA HASTE DE ATERRAMENTO	UN	1	R\$ 2,35	R\$ 2,35
COT.	QUADRO DE MEDIÇÃO MONOFASICA EM POSTE	UN	1	R\$ 116,12	R\$ 116,12
432	PARAFUSO MÁQ. CABEÇA QUAD. 16 X 250MM	UN	2	R\$ 8,18	R\$ 16,36
18072	PORCA PARA PARAFUSO MÁQ. CABEÇA QUAD. 16MM	UN	2	R\$ 0,81	R\$ 1,62
10141	ARRUELA QUADRADA EM AÇO GALVANIZADO 18MM	UN	4	R\$ 2,30	R\$ 9,20
406	FITA METÁLICA	ROLO	0,2	R\$ 56,49	R\$ 11,30
16423	GRAMPO INOX PARA FITA DE FIXAÇÃO	UN	12	R\$ 0,85	R\$ 10,20
COTAÇÕES	ESPAÇO MATERIAS ELETRICOS LTDA - EPP	27.094.063/0001-00	UNID.	166,35	
	CARMEHIL COMERCIAL ELETRICA LTDA	02.403.486/0002-15	UNID.	85,00	
	ENPECEL COMERCIO DE MATERIAL ELETRICO	23.720.808/0001-49	UNID.	97,00	
	MÉDIA			116,12	
TOTAL DE MATERIAL					R\$ 481,47
EQUIPAMENTOS					
10705	CAMINHÃO COMERC. EQUIP. C/GUINDASTE (CHP)	H	0	R\$ 116,19	R\$ -
TOTAL EQUIPAMENTOS					R\$ -
TOTAL					
TOTAL SIMPLES					R\$ 514,72
ENCARGOS (incluso)					R\$ -
TOTAL GERAL					R\$ 514,72

Gilberto Carneiro de Araújo
 Engº Elét. CREA-CE RNP 0607577991

COMPOSIÇÕES DE PREÇOS	
OBJETO : EXECUÇÃO DOS SERVIÇOS DE MODERNIZAÇÃO DO SISTEMA DE ILUMINAÇÃO PÚBLICA (IP), COM INSTALAÇÃO DE LUMINÁRIAS DE LED E DE LUMINÁRIAS VAPOR METÁLICA. COLOCAÇÃO DE ORNAMENTOS E REVITALIZAÇÃO COM PINTURAS NOS POSTES CIRCULARES, NO MUNICÍPIO DE PENTECOSTE / CE.	TABELAS : PREFEITURA MUNICIPAL DE PENTECOSTE / SEINFRA 026.1 (DESONERADA) / SINAPI DEZ/19 (DESONERADA)
LOCAL : (AV. TABELIÃO FRANCISCO ALVES - AV. JOSÉ DE BORBA - R. PADRE JOSÉ RAIMUNDO - RUA ANTÔNIO MARTINS BANDEIRA - AV. DEP. JOSÉ GOMES DA SILVA - RUA JOSÉ DE PAULA FILHO - AV. ANTÔNIO BRAGA DE AZEVEDO / XV DE NOVEMBRO - CE 341 - AV. JUSCELINO KUBITSCHEK - RUA AGAPINTO CORDEIRO - PONTE DO SANGRADOURO - RUAS DIVERSAS)	ENCARGOS SOCIAIS HORISTA / MENSALISTA DE 88,81% / 50,72% (SEINFRA 026.1 DESONERADA) E DE 87,01% / 49,68% (SINAPI DEZ/19 DESONERADA)
MUNICÍPIO : PENTECOSTE / CE.	PENTECOSTE-CE, 12 DE MARÇO DE 2020
FÓRMULAS ADOTADAS NO CÁLCULO DAS COMPOSIÇÕES :	
TOTAL SIMPLES (R\$) = TOTAL MÃO DE OBRA (R\$) + TOTAL DE MATERIAL (R\$) + TOTAL EQUIPAMENTOS (R\$)	
ENCARGOS SOCIAIS (R\$) = 88,81% (TABELA SEINFRA, P/ MÃO DE OBRA HORISTA) X TOTAL MÃO DE OBRA (R\$)	
TOTAL GERAL (R\$) = TOTAL SIMPLES (R\$)	

COMPOSIÇÃO 18

COMP. 18 - SERVIÇO DE INSTALAÇÃO DE MEDIÇÃO TRIFÁSICA - COM FORNECIMENTO DE MATERIAL E INSTALAÇÃO						UNID.	UN
CÓD	DESCRIÇÃO	UNID	COEFICIENTE	PREÇO	TOTAL		
MÃO DE OBRA							
88247	AJUDANTE DE ELETRICISTA	H	1	R\$ 14,65	R\$ 14,65		
88264	ELETRICISTA	H	1	R\$ 18,60	R\$ 18,60		
					TOTAL MÃO DE OBRA	R\$ 33,25	
MATERIAIS							
16470	ARMAÇÃO SECUNDÁRIA COM ISOLADOR TIPO ROLDANA	UN	2	R\$ 20,91	R\$ 41,82		
10342	CABO ISOLADO EM PVC 16MM2 - 750V	M	60	R\$ 7,90	R\$ 474,00		
10338	CABO COBRE NU 25MM2	M	2	R\$ 11,56	R\$ 23,12		
10950	CURVA DE PVC RIGIDO PARA ELETRODUTO DE 1 1/2"	UN	6	R\$ 3,74	R\$ 22,44		
11018	DISJUNTOR TRIPOLAR DE 70A	UN	1	R\$ 93,35	R\$ 93,35		
11068	ELETRODUTO DE PVC RIGIDO 1 1/2"	M	12	R\$ 7,11	R\$ 85,32		
11071	ELETRODUTO DE PVC RIGIDO 1/2"	M	2	R\$ 2,23	R\$ 4,46		
11404	LUVA DE PVC RIGIDO PARA ELETRODUTO 1 1/2"	UN	1	R\$ 2,11	R\$ 2,11		
12352	HASTE DE ATERRAMENTO COPERWELD 5/8" x 2.40M	UN	1	R\$ 35,72	R\$ 35,72		
10841	CONECTOR PARA HASTE DE ATERRAMENTO	UN	1	R\$ 2,35	R\$ 2,35		
12413	QUADRO DE MEDIÇÃO TRIFASICA EM POSTE	UN	1	R\$ 272,40	R\$ 272,40		
432	PARAFUSO MÁQ. CABEÇA QUAD. 16 X 250MM	UN	2	R\$ 8,18	R\$ 16,36		
18072	PORCA PARA PARAFUSO MÁQ. CABEÇA QUAD. 16MM	UN	2	R\$ 0,81	R\$ 1,62		
10141	ARRUELA QUADRADA EM AÇO GALVANIZADO 18MM	UN	4	R\$ 2,30	R\$ 9,20		
406	FITA METÁLICA	ROLO	0,2	R\$ 56,49	R\$ 11,30		
16423	GRAMPO INOX PARA FITA DE FIXAÇÃO	UN	12	R\$ 0,85	R\$ 10,20		
COTAÇÕES							
	MÉDIA						
					TOTAL DE MATERIAL	R\$ 1.105,77	
EQUIPAMENTOS							
10705	CAMINHÃO COMERC. EQUIP. C/GUINDASTE (CHP)	H	0	R\$ 116,19	R\$ -		
					TOTAL EQUIPAMENTOS	R\$ -	
TOTAL							
					TOTAL SIMPLES	R\$ 1.139,02	
					ENCARGOS (incluso)	R\$ -	
					TOTAL GERAL	R\$ 1.139,02	

Gilberto Carneiro de Araújo

Engº Elét. CREA-CE RNP 0607577991

COMPOSIÇÕES DE PREÇOS	
<p>OBJETO : EXECUÇÃO DOS SERVIÇOS DE MODERNIZAÇÃO DO SISTEMA DE ILUMINAÇÃO PÚBLICA (IP), COM INSTALAÇÃO DE LUMINÁRIAS DE LED E DE LUMINÁRIAS VAPOR METÁLICA. COLOCAÇÃO DE ORNAMENTOS E REVITALIZAÇÃO COM PINTURAS NOS POSTES CIRCULARES, NO MUNICÍPIO DE PENTECOSTE / CE.</p>	<p>TABELAS : PREFEITURA MUNICIPAL DE PENTECOSTE / SEINFRA 026.1 (DESONERADA) / SINAPI DEZ/19 (DESONERADA)</p>
<p>LOCAL : (AV. TABELIÃO FRANCISCO ALVES - AV. JOSÉ DE BORBA - R. PADRE JOSÉ RAIMUNDO - RUA ANTÔNIO MARTINS BANDEIRA - AV. DEP. JOSÉ GOMES DA SILVA - RUA JOSÉ DE PAULA FILHO - AV. ANTÔNIO BRAGA DE AZEVEDO / XV DE NOVEMBRO - CE 341 - AV. JUSCELINO KUBITSCHKEK - RUA AGAPINTO CORDEIRO - PONTE DO SANGRADOURO - RUAS DIVERSAS)</p>	<p>ENCARGOS SOCIAIS HORISTA / MENSALISTA DE 88,81% / 50,72% (SEINFRA 026.1 DESONERADA) E DE 87,01% / 49,68% (SINAPI DEZ/19 DESONERADA)</p>
<p>MUNICÍPIO : PENTECOSTE / CE. PENTECOSTE-CE, 12 DE MARÇO DE 2020</p>	
<p>FÓRMULAS ADOTADAS NO CÁLCULO DAS COMPOSIÇÕES :</p> <p>TOTAL SIMPLES (R\$) = TOTAL MÃO DE OBRA (R\$) + TOTAL DE MATERIAL (R\$) + TOTAL EQUIPAMENTOS (R\$)</p> <p>ENCARGOS SOCIAIS (R\$) = 88,81% (TABELA SEINFRA, P/ MÃO DE OBRA HORISTA) X TOTAL MÃO DE OBRA (R\$)</p> <p>TOTAL GERAL (R\$) = TOTAL SIMPLES (R\$)</p>	

COMPOSIÇÃO 19

CÓD	DESCRIÇÃO	UNID	COEFICIENTE	PREÇO	TOTAL
MÃO DE OBRA					
88247	AJUDANTE DE ELETRICISTA	H	0,25	R\$ 14,65	R\$ 3,66
88264	ELETRICISTA	H	0,25	R\$ 18,60	R\$ 4,65
TOTAL MÃO DE OBRA					R\$ 8,31
MATERIAIS					
COT.	ORNAMENTOS DECORATIVOS, ESTRUTURA EM FIBRA DE VIDRO FIXADO COM ESPUMA DE POLIURETANO EM POSTES CIRCULAR, FIXADO NO NÍVEL 01 E NÍVEL 02. PINTURA PERSONALIZADA COM TINTA AUTOMOTIVA SINTETICA	UN	1,00	R\$ 169,00	R\$ 169,00
COTAÇÕES	PREMESE PREMOLDADOS E SERVIÇOS ELETRICOS LTDA EPP	19.876.554/0001-85	UNID.	155,00	
	ESPAÇO MATERIAS ELETRICOS LTDA - EPP	27.094.063/0001-00	UNID.	180,00	
	EC COM. E IMPORT. DE MAT. ELETRICOS	05.917.196/0001-05	UNID.	172,00	
	MÉDIA				169,00
TOTAL DE MATERIAL					R\$ 169,00
EQUIPAMENTOS					
10705	CAMINHÃO COMERC. EQUIP. C/GUINDASTE (CHP)	H	0,25	R\$ 116,19	R\$ 29,05
TOTAL EQUIPAMENTOS					R\$ 29,05
TOTAL					
				TOTAL SIMPLES	R\$ 206,36
				ENCARGOS (incluso)	R\$ -
				TOTAL GERAL	R\$ 206,36

Gilberto Carneiro de Araújo
 Engº Elét. CREA-CE RNP 0607577991

COMPOSIÇÕES DE PREÇOS	
OBJETO : EXECUÇÃO DOS SERVIÇOS DE MODERNIZAÇÃO DO SISTEMA DE ILUMINAÇÃO PÚBLICA (IP), COM INSTALAÇÃO DE LUMINÁRIAS DE LED E DE LUMINÁRIAS VAPOR METÁLICA. COLOCAÇÃO DE ORNAMENTOS E REVITALIZAÇÃO COM PINTURAS NOS POSTES CIRCULARES, NO MUNICÍPIO DE PENTECOSTE / CE.	TABELAS : PREFEITURA MUNICIPAL DE PENTECOSTE / SEINFRA 026.1 (DESONERADA) / SINAPI DEZ/19 (DESONERADA)
LOCAL : (AV. TABELIÃO FRANCISCO ALVES - AV. JOSÉ DE BORBA - R. PADRE JOSÉ RAIMUNDO - RUA ANTÔNIO MARTINS BANDEIRA - AV. DEP. JOSÉ GOMES DA SILVA - RUA JOSÉ DE PAULA FILHO - AV. ANTÔNIO BRAGA DE AZEVEDO / XV DE NOVEMBRO - CE 341 - AV. JUSCELINO KUBITSCHKEK - RUA AGAPINTO CORDEIRO - PONTE DO SANGRADOURO - RUAS DIVERSAS)	ENCARGOS SOCIAIS HORISTA / MENSALISTA DE 88,81% / 50,72% (SEINFRA 026.1 DESONERADA) E DE 87,01% / 49,68% (SINAPI DEZ/19 DESONERADA)
MUNICÍPIO : PENTECOSTE / CE.	PENTECOSTE-CE, 12 DE MARÇO DE 2020
FÓRMULAS ADOTADAS NO CÁLCULO DAS COMPOSIÇÕES :	
TOTAL SIMPLES (R\$) = TOTAL MÃO DE OBRA (R\$) + TOTAL DE MATERIAL (R\$) + TOTAL EQUIPAMENTOS (R\$)	
ENCARGOS SOCIAIS (R\$) = 88,81% (TABELA SEINFRA, P/ MÃO DE OBRA HORISTA) X TOTAL MÃO DE OBRA (R\$)	
TOTAL GERAL (R\$) = TOTAL SIMPLES (R\$)	

COMPOSIÇÃO 20

CÓD	DESCRIÇÃO	UNID	COEFICIENTE	PREÇO	TOTAL
MÃO DE OBRA					
88247	AJUDANTE DE ELETRICISTA	H	1	R\$ 14,65	R\$ 14,65
88264	ELETRICISTA	H	1	R\$ 18,60	R\$ 18,60
TOTAL MÃO DE OBRA					R\$ 33,25
MATERIAIS					
COT.	POSTE CONCRETO ARMADO CIRCULAR 200/12 - RESISTÊNCIA DO CONCRETO FCK 25Mpa - ESFOÇO NOMINAL DE 200KGF.	UN	1,00	R\$ 1.129,67	R\$ 1.129,67
COTAÇÕES	PREMESE PREMOLDADOS E SERVIÇOS ELETRICOS LTDA EPP	19.876.554/0001-85	UNID.	1.089,00	
	SOBLOCOS INDUSTRIA E COMERCIO EIRELE-ME	10.510.265/0001-93	UNID.	1.150,00	
	SO POSTES COMERCIO E SERVIÇOS LTDA	11.796.102/0001-81	UNID.	1.150,00	
	MÉDIA			1.129,67	
TOTAL DE MATERIAL					R\$ 1.129,67
EQUIPAMENTOS					
10705	CAMINHÃO COMERC. EQUIP. C/GUINDASTE (CHP)	H	1	R\$ 116,19	R\$ 116,19
TOTAL EQUIPAMENTOS					R\$ 116,19
TOTAL					
				TOTAL SIMPLES	R\$ 1.279,11
				ENCARGOS (incluso)	R\$ -
				TOTAL GERAL	R\$ 1.279,11

Gilberto Carneiro de Araújo

Engº Elét. CREA-CE RNP 0607577991

COMPOSIÇÕES DE PREÇOS	
<p>OBJETO : EXECUÇÃO DOS SERVIÇOS DE MODERNIZAÇÃO DO SISTEMA DE ILUMINAÇÃO PÚBLICA (IP), COM INSTALAÇÃO DE LUMINÁRIAS DE LED E DE LUMINÁRIAS VAPOR METÁLICA. COLOCAÇÃO DE ORNAMENTOS E REVITALIZAÇÃO COM PINTURAS NOS POSTES CIRCULARES, NO MUNICÍPIO DE PENTECOSTE / CE.</p>	<p>TABELAS : PREFEITURA MUNICIPAL DE PENTECOSTE / SEINFRA 026.1 (DESONERADA) / SINAPI DEZ/19 (DESONERADA)</p>
<p>LOCAL : (AV. TABELIÃO FRANCISCO ALVES - AV. JOSÉ DE BORBA - R. PADRE JOSÉ RAIMUNDO - RUA ANTÔNIO MARTINS BANDEIRA - AV. DEP. JOSÉ GOMES DA SILVA - RUA JOSÉ DE PAULA FILHO - AV. ANTÔNIO BRAGA DE AZEVEDO / XV DE NOVEMBRO - CE 341 - AV. JUSCELINO KUBITSCHKEK - RUA AGAPINTO CORDEIRO - PONTE DO SANGRADOURO - RUAS DIVERSAS)</p>	<p>ENCARGOS SOCIAIS HORISTA / MENSALISTA DE 88,81% / 50,72% (SEINFRA 026.1 DESONERADA) E DE 87,01% / 49,68% (SINAPI DEZ/19 DESONERADA)</p>
<p>MUNICÍPIO : PENTECOSTE / CE. PENTECOSTE-CE, 12 DE MARÇO DE 2020</p>	
<p>FÓRMULAS ADOTADAS NO CÁLCULO DAS COMPOSIÇÕES :</p> <p>TOTAL SIMPLES (R\$) = TOTAL MÃO DE OBRA (R\$) + TOTAL DE MATERIAL (R\$) + TOTAL EQUIPAMENTOS (R\$)</p> <p>ENCARGOS SOCIAIS (R\$) = 88,81% (TABELA SEINFRA, P/ MÃO DE OBRA HORISTA) X TOTAL MÃO DE OBRA (R\$)</p> <p>TOTAL GERAL (R\$) = TOTAL SIMPLES (R\$)</p>	

COMPOSIÇÃO 21

CÓD	DESCRIÇÃO	UNID	COEFICIENTE	PREÇO	TOTAL
MÃO DE OBRA					
88247	AJUDANTE DE ELETRICISTA	H	1	R\$ 14,65	R\$ 14,65
88264	ELETRICISTA	H	1	R\$ 18,60	R\$ 18,60
TOTAL MÃO DE OBRA					R\$ 33,25
MATERIAIS					
COT.	POSTE CONCRETO ARMADO CIRCULAR 200/14 - RESISTÊNCIA DO CONCRETO FCK 25Mpa - ESFOÇO NOMINAL DE 200KGF.	UN	1,00	R\$ 1.767,33	R\$ 1.767,33
COTAÇÕES	PREMESE PREMOLDADOS E SERVIÇOS ELETRICOS LTDA EPP	19.876.554/0001-85	UNID.	1.687,00	
	SOBLOCOS INDUSTRIA E COMERCIO EIRELE-ME	10.510.265/0001-93	UNID.	1.820,00	
	SO POSTES COMERCIO E SERVIÇOS LTDA	11.796.102/0001-81	UNID.	1.795,00	
	MÉDIA			1.767,33	
TOTAL DE MATERIAL					R\$ 1.767,33
EQUIPAMENTOS					
10705	CAMINHÃO COMERC. EQUIP. C/GUINDASTE (CHP)	H	1	R\$ 116,19	R\$ 116,19
TOTAL EQUIPAMENTOS					R\$ 116,19
TOTAL					
				TOTAL SIMPLES	R\$ 1.916,77
				ENCARGOS (incluso)	R\$ -
				TOTAL GERAL	R\$ 1.916,77

Gilberto Carneiro de Araújo

Engº Elet. CREA-CE RNP 0607577991

COMPOSIÇÕES DE PREÇOS	
<p>OBJETO : EXECUÇÃO DOS SERVIÇOS DE MODERNIZAÇÃO DO SISTEMA DE ILUMINAÇÃO PÚBLICA (IP), COM INSTALAÇÃO DE LUMINÁRIAS DE LED E DE LUMINÁRIAS VAPOR METÁLICA, COLOCAÇÃO DE ORNAMENTOS E REVITALIZAÇÃO COM PINTURAS NOS POSTES CIRCULARES, NO MUNICÍPIO DE PENTECOSTE / CE.</p>	<p>TABELAS : PREFEITURA MUNICIPAL DE PENTECOSTE / SEINFRA 026.1 (DESONERADA) / SINAPI DEZ/19 (DESONERADA)</p>
<p>LOCAL : (AV. TABELIÃO FRANCISCO ALVES - AV. JOSÉ DE BORBA - R. PADRE JOSÉ RAIMUNDO - RUA ANTÔNIO MARTINS BANDEIRA - AV. DEP. JOSÉ GOMES DA SILVA - RUA JOSÉ DE PAULA FILHO - AV. ANTÔNIO BRAGA DE AZEVEDO / XV DE NOVEMBRO - CE 341 - AV. JUSCELINO KUBITSCHKEK - RUA AGAPINTO CORDEIRO - PONTE DO SANGRADOURO - RUAS DIVERSAS)</p>	<p>ENCARGOS SOCIAIS HORISTA / MENSALISTA DE 88,81% / 50,72% (SEINFRA 026.1 DESONERADA) E DE 87,01% / 49,68% (SINAPI DEZ/19 DESONERADA)</p>
<p>MUNICÍPIO : PENTECOSTE / CE. PENTECOSTE-CE, 12 DE MARÇO DE 2020</p>	
<p>FÓRMULAS ADOTADAS NO CÁLCULO DAS COMPOSIÇÕES :</p> <p>TOTAL SIMPLES (R\$) = TOTAL MÃO DE OBRA (R\$) + TOTAL DE MATERIAL (R\$) + TOTAL EQUIPAMENTOS (R\$)</p> <p>ENCARGOS SOCIAIS (R\$) = 88,81% (TABELA SEINFRA, P/ MÃO DE OBRA HORISTA) X TOTAL MÃO DE OBRA (R\$)</p> <p>TOTAL GERAL (R\$) = TOTAL SIMPLES (R\$)</p>	

COMPOSIÇÃO 22

COMP. 22	SERVIÇO DE IMPLANTAÇÃO DO POSTE FERRO TELEFÔNICO, DIÂMETRO DE 3" PARA 2.5" COM TUBO DE PAREDE DE 2.65MM, FRANGEADO LATERAL C/ ALTURA DE 9,0M, GALVANIZADO A FOGO, COM FORNECIMENTO DE MATERIAL E IMPLANTAÇÃO DO MESMO.	Unid.	UN	PREÇO	TOTAL
CÓD	DESCRIÇÃO	UNID	COEFICIENTE	PREÇO	TOTAL
MÃO DE OBRA					
88247	AJUDANTE DE ELETRICISTA	H	1	R\$ 14,65	R\$ 14,65
88264	ELETRICISTA	H	1	R\$ 18,60	R\$ 18,60
				TOTAL MÃO DE OBRA	R\$ 33,25
MATERIAIS					
COT.	POSTE FERRO TELEFÔNICO, DIÂMETRO DE 3" PARA 2.5" COM TUBO DE PAREDE DE 2.65MM, FRANGEADO LATERAL C/ ALTURA DE 9,0M, GALVANIZADO A FOGO.	UN	1,00	R\$ 1.543,33	R\$ 1.543,33
COTAÇÕES	PREMESE PREMOLDADOS E SERVIÇOS ELETRICOS LTDA EPP	19.876.554/0001-85	UNID.	1.500,00	
	ESPAÇO MATERIAS ELETRICOS LTDA - EPP	27.094.063/0001-00	UNID.	1.580,00	
	EC COM. E IMPORT. DE MAT. ELETRICOS	05.917.196/0001-05	UNID.	1.550,00	
	MÉDIA			1.543,33	
				TOTAL DE MATERIAL	R\$ 1.543,33
EQUIPAMENTOS					
10705	CAMINHÃO COMERC. EQUIP. C/GUINDASTE (CHP)	H	1	R\$ 116,19	R\$ 116,19
				TOTAL EQUIPAMENTOS	R\$ 116,19
TOTAL					
				TOTAL SIMPLES	R\$ 1.692,77
				ENCARGOS (incluso)	R\$ -
				TOTAL GERAL	R\$ 1.692,77

Gilberto Carneiro de Araújo
 Engº Elét. CREA-CE RNP 0607577991



COMPOSIÇÕES DE PREÇOS	
<p>OBJETO : EXECUÇÃO DOS SERVIÇOS DE MODERNIZAÇÃO DO SISTEMA DE ILUMINAÇÃO PÚBLICA (IP), COM INSTALAÇÃO DE LUMINÁRIAS DE LED E DE LUMINÁRIAS VAPOR METÁLICA. COLOCAÇÃO DE ORNAMENTOS E REVITALIZAÇÃO COM PINTURAS NOS POSTES CIRCULARES, NO MUNICÍPIO DE PENTECOSTE / CE.</p>	<p>TABELAS : PREFEITURA MUNICIPAL DE PENTECOSTE / SEINFRA 026.1 (DESONERADA) / SINAPI DEZ/19 (DESONERADA)</p>
<p>LOCAL : (AV. TABELIÃO FRANCISCO ALVES - AV. JOSÉ DE BORBA - R. PADRE JOSÉ RAIMUNDO - RUA ANTÔNIO MARTINS BANDEIRA - AV. DEP. JOSÉ GOMES DA SILVA - RUA JOSÉ DE PAULA FILHO - AV. ANTÔNIO BRAGA DE AZEVEDO / XV DE NOVEMBRO - CE 341 - AV. JUSCELINO KUBITSCHKEK - RUA AGAPINTO CORDEIRO - PONTE DO SANGRADOURO - RUAS DIVERSAS)</p>	<p>ENCARGOS SOCIAIS HORISTA / MENSALISTA DE 88,81% / 50,72% (SEINFRA 026.1 DESONERADA) E DE 87,01% / 49,68% (SINAPI DEZ/19 DESONERADA)</p>
<p>MUNICÍPIO : PENTECOSTE / CE.</p>	<p>PENTECOSTE-CE, 12 DE MARÇO DE 2020</p>
<p>FÓRMULAS ADOTADAS NO CÁLCULO DAS COMPOSIÇÕES :</p> <p>TOTAL SIMPLES (R\$) = TOTAL MÃO DE OBRA (R\$) + TOTAL DE MATERIAL (R\$) + TOTAL EQUIPAMENTOS (R\$)</p> <p>ENCARGOS SOCIAIS (R\$) = 88,81% (TABELA SEINFRA, P/ MÃO DE OBRA HORISTA) X TOTAL MÃO DE OBRA (R\$)</p> <p>TOTAL GERAL (R\$) = TOTAL SIMPLES (R\$)</p>	

COMPOSIÇÃO 23

COMP 23	SERVIÇO DE PINTURA EM POSTE DE CONCRETO ARMADO CIRCULAR (ALTURA 10, 12 E 14) NA COR CONCRETO - COM FORNECIMENTO DE MATERIAL E SERVIÇOS	UNID	QTD	PREÇO	TOTAL
CÓD	DESCRIÇÃO	UNID	COEFICIENTE	PREÇO	TOTAL
MÃO DE OBRA					
12395	PINTOR	H	2	R\$ 17,85	R\$ 35,70
12543	SERVENTE	H	2	R\$ 13,21	R\$ 26,42
				TOTAL MÃO DE OBRA	R\$ 62,12
MATERIAIS					
12097	TINTA LATEX ACRÍLICA	L	2,70	R\$ 16,96	R\$ 45,79
38381	BANDEJA DE PINTURA PARA ROLO 23 CM	UN	1,00	R\$ 6,03	R\$ 6,03
G0284	ROLO DE LA DE CARNEIRO DE 9CM	UN	1,00	R\$ 8,92	R\$ 8,92
11346	LIXA PARA FERRO	UN	3,00	R\$ 1,32	R\$ 3,96
10154	ÁCIDO MURIÁTICO	L	1,00	R\$ 3,87	R\$ 3,87
COTAÇÕES					
	MÉDIA				
				TOTAL DE MATERIAL	R\$ 68,57
EQUIPAMENTOS					
10705	CAMINHÃO COMERC. EQUIP. C/GUINDASTE (CHP)	H	1,5	R\$ 116,19	R\$ 174,29
				TOTAL EQUIPAMENTOS	R\$ 174,29
TOTAL					
				TOTAL SIMPLES	R\$ 304,98
				ENCARGOS (incluso)	R\$ -
				TOTAL GERAL	R\$ 304,98

Gilberto Carneiro de Araújo
Engº Elét. CREA-CE RNP 0607577991



COMPOSIÇÕES DE PREÇOS	
<p>OBJETO : EXECUÇÃO DOS SERVIÇOS DE MODERNIZAÇÃO DO SISTEMA DE ILUMINAÇÃO PÚBLICA (IP), COM INSTALAÇÃO DE LUMINÁRIAS DE LED E DE LUMINÁRIAS VAPOR METÁLICA. COLOCAÇÃO DE ORNAMENTOS E REVITALIZAÇÃO COM PINTURAS NOS POSTES CIRCULARES, NO MUNICÍPIO DE PENTECOSTE / CE.</p>	<p>TABELAS : PREFEITURA MUNICIPAL DE PENTECOSTE / SEINFRA 026.1 (DESONERADA) / SINAPI DEZ/19 (DESONERADA)</p>
<p>LOCAL : (AV. TABELIÃO FRANCISCO ALVES - AV. JOSÉ DE BORBA - R. PADRE JOSÉ RAIMUNDO - RUA ANTÔNIO MARTINS BANDEIRA - AV. DEP. JOSÉ GOMES DA SILVA - RUA JOSÉ DE PAULA FILHO - AV. ANTÔNIO BRAGA DE AZEVEDO / XV DE NOVEMBRO - CE 341 - AV. JUSCELINO KUBITSCHEK - RUA AGAPINTO CORDEIRO - PONTE DO SANGRADOURO - RUAS DIVERSAS)</p>	<p>ENCARGOS SOCIAIS HORISTA / MENSALISTA DE 88,81% / 50,72% (SEINFRA 026.1 DESONERADA) E DE 87,01% / 49,68% (SINAPI DEZ/19 DESONERADA)</p>
<p>MUNICÍPIO : PENTECOSTE / CE.</p>	<p>PENTECOSTE-CE, 12 DE MARÇO DE 2020</p>
<p>FÓRMULAS ADOTADAS NO CÁLCULO DAS COMPOSIÇÕES :</p> <p>TOTAL SIMPLES (R\$) = TOTAL MÃO DE OBRA (R\$) + TOTAL DE MATERIAL (R\$) + TOTAL EQUIPAMENTOS (R\$)</p> <p>ENCARGOS SOCIAIS (R\$) = 88,81% (TABELA SEINFRA, P/ MÃO DE OBRA HORISTA) X TOTAL MÃO DE OBRA (R\$)</p> <p>TOTAL GERAL (R\$) = TOTAL SIMPLES (R\$)</p>	

COMPOSIÇÃO 24

COMP 24		SERVIÇO DE INSTALAÇÃO DE REATOR PARA LÂMPADA VAPOR METÁLICO COM CAPACITOR/IGNITOR DE 150W - COM FORNECIMENTO DE MATERIAL E INSTALAÇÃO				UNID.	UN
CÓD	DESCRIÇÃO	UNID	COEFICIENTE	PREÇO	TOTAL		
MÃO DE OBRA							
88264	ELETRICISTA	H	0,25	R\$ 18,60	R\$ 4,65		
					TOTAL MÃO DE OBRA	R\$ 4,65	
MATERIAIS							
COT.	REATOR PARA LÂMPADA VAPOR METÁLICO COM CAPACITOR/IGNITOR DE 150W	UN	1,00	R\$ 82,09	R\$ 82,09		
COTAÇÕES	CARMEHIL COMERCIAL ELETRICA LTDA	02.403.486/0002-15	UNID.	101,65			
	ESPAÇO MATERIAS ELETRICOS LTDA - EPP	27.094.063/0001-00	UNID.	79,61			
	ILUMINA DISTRIB DE MATERIAIS ELETRIC E ILUM PUBLICA LTDA	04.439.761/0001-03	UNID.	65,00			
	MÉDIA				82,09		
					TOTAL DE MATERIAL	R\$ 82,09	
EQUIPAMENTOS							
10705	CAMINHÃO COMERC. EQUIP. C/GUINDASTE (CHP)	H	0	R\$ 116,19	R\$ -		
					TOTAL EQUIPAMENTOS	R\$ -	
TOTAL							
					TOTAL SIMPLES	R\$ 86,74	
					ENCARGOS (incluso)	R\$ -	
					TOTAL GERAL	R\$ 86,74	

Gilberto Carneiro de Araújo
 Engº Elét. CREA-CE RNP 0607577991

COMPOSIÇÕES DE PREÇOS	
OBJETO : EXECUÇÃO DOS SERVIÇOS DE MODERNIZAÇÃO DO SISTEMA DE ILUMINAÇÃO PÚBLICA (IP), COM INSTALAÇÃO DE LUMINÁRIAS DE LED E DE LUMINÁRIAS VAPOR METÁLICA. COLOCAÇÃO DE ORNAMENTOS E REVITALIZAÇÃO COM PINTURAS NOS POSTES CIRCULARES, NO MUNICÍPIO DE PENTECOSTE / CE.	TABELAS : PREFEITURA MUNICIPAL DE PENTECOSTE / SEINFRA 026.1 (DESONERADA) / SINAPI DEZ/19 (DESONERADA)
LOCAL : (AV. TABELIÃO FRANCISCO ALVES - AV. JOSÉ DE BORBA - R. PADRE JOSÉ RAIMUNDO - RUA ANTÔNIO MARTINS BANDEIRA - AV. DEP. JOSÉ GOMES DA SILVA - RUA JOSÉ DE PAULA FILHO - AV. ANTÔNIO BRAGA DE AZEVEDO / XV DE NOVEMBRO - CE 341 - AV. JUSCELINO KUBITSCHKE - RUA AGAPINTO CORDEIRO - PONTE DO SANGRADOURO - RUAS DIVERSAS)	ENCARGOS SOCIAIS HORISTA / MENSALISTA DE 88,81% / 50,72% (SEINFRA 026.1 DESONERADA) E DE 87,01% / 49,68% (SINAPI DEZ/19 DESONERADA)
MUNICÍPIO : PENTECOSTE / CE.	PENTECOSTE-CE, 12 DE MARÇO DE 2020
FÓRMULAS ADOTADAS NO CÁLCULO DAS COMPOSIÇÕES :	
TOTAL SIMPLES (R\$) = TOTAL MÃO DE OBRA (R\$) + TOTAL DE MATERIAL (R\$) + TOTAL EQUIPAMENTOS (R\$)	
ENCARGOS SOCIAIS (R\$) = 88,81% (TABELA SEINFRA, P/ MÃO DE OBRA HORISTA) X TOTAL MÃO DE OBRA (R\$)	
TOTAL GERAL (R\$) = TOTAL SIMPLES (R\$)	

COMPOSIÇÃO 25

COND. 25	SERVIÇO DE INSTALAÇÃO DE REATOR PARA LÂMPADA VAPOR METÁLICO COM CAPACITOR /IGNITOR DE 250W - COM FORNECIMENTO DE MATERIAL E INSTALAÇÃO	UNID.	UN		
CÓD	DESCRIÇÃO	UNID	COEFICIENTE	PREÇO	TOTAL
MÃO DE OBRA					
88264	ELETRICISTA	H	0,25	R\$ 18,60	R\$ 4,65
					TOTAL MÃO DE OBRA
					R\$ 4,65
MATERIAIS					
COT.	REATOR PARA LÂMPADA VAPOR METÁLICO COM CAPACITOR/IGNITOR DE 250W	UN	1,00	R\$ 95,87	R\$ 95,87
COTAÇÕES	CARMEHIL COMERCIAL ELETRICA LTDA	02.403.486/0002-15	UNID.	113,25	
	ESPAÇO MATERIAS ELETRICOS LTDA - EPP	27.094.063/0001-00	UNID.	89,36	
	ILUMINA DISTRIB DE MATERIAIS ELETRIC E ILUM PUBLICA LTDA	04.439.761/0001-03	UNID.	85,00	
	MÉDIA				95,87
					TOTAL DE MATERIAL
					R\$ 95,87
EQUIPAMENTOS					
10705	CAMINHÃO COMERC. EQUIP. C/GUINDASTE (CHP)	H	0	R\$ 116,19	R\$ -
					TOTAL EQUIPAMENTOS
					R\$ -
TOTAL					
					TOTAL SIMPLES
					R\$ 100,52
					ENCARGOS (incluso)
					R\$ -
					TOTAL GERAL
					R\$ 100,52

Gilberto Carneiro de Araújo

Engº Elét. CREA-CE RNP 0607577991

COMPOSIÇÕES DE PREÇOS	
OBJETO : EXECUÇÃO DOS SERVIÇOS DE MODERNIZAÇÃO DO SISTEMA DE ILUMINAÇÃO PÚBLICA (IP), COM INSTALAÇÃO DE LUMINÁRIAS DE LED E DE LUMINÁRIAS VAPOR METÁLICA. COLOCAÇÃO DE ORNAMENTOS E REVITALIZAÇÃO COM PINTURAS NOS POSTES CIRCULARES, NO MUNICÍPIO DE PENTECOSTE / CE.	TABELAS : PREFEITURA MUNICIPAL DE PENTECOSTE / SEINFRA 026.1 (DESONERADA) / SINAPI DEZ/19 (DESONERADA)
LOCAL : (AV. TABELIÃO FRANCISCO ALVES - AV. JOSÉ DE BORBA - R. PADRE JOSÉ RAIMUNDO - RUA ANTÔNIO MARTINS BANDEIRA - AV. DEP. JOSÉ GOMES DA SILVA - RUA JOSÉ DE PAULA FILHO - AV. ANTÔNIO BRAGA DE AZEVEDO / XV DE NOVEMBRO - CE 341 - AV. JUSCELINO KUBITSCHEK - RUA AGAPINTO CORDEIRO - PONTE DO SANGRADOURO - RUAS DIVERSAS)	ENCARGOS SOCIAIS HORISTA / MENSALISTA DE 88,81% / 50,72% (SEINFRA 026.1 DESONERADA) E DE 87,01% / 49,68% (SINAPI DEZ/19 DESONERADA)
MUNICÍPIO : PENTECOSTE / CE.	PENTECOSTE-CE, 12 DE MARÇO DE 2020
FÓRMULAS ADOPTADAS NO CÁLCULO DAS COMPOSIÇÕES :	
TOTAL SIMPLES (R\$) = TOTAL MÃO DE OBRA (R\$) + TOTAL DE MATERIAL (R\$) + TOTAL EQUIPAMENTOS (R\$)	
ENCARGOS SOCIAIS (R\$) = 88,81% (TABELA SEINFRA, P/ MÃO DE OBRA HORISTA) X TOTAL MÃO DE OBRA (R\$)	
TOTAL GERAL (R\$) = TOTAL SIMPLES (R\$)	

COMPOSIÇÃO 26

CÓD		DESCRIÇÃO	UNID	COEFICIENTE	PREÇO	TOTAL
MÃO DE OBRA						
88264		ELETRICISTA	H	0,25	R\$ 18,60	R\$ 4,65
						TOTAL MÃO DE OBRA R\$ 4,65
MATERIAIS						
COT.	REATOR PARA LÂMPADA VAPOR METÁLICO COM CAPACITOR/IGNITOR DE 400W		UN	1,00	R\$ 111,24	R\$ 111,24
COTAÇÕES	CARMELIL COMERCIAL ELETRICA LTDA		02.403.486/0002-15	UNID.	138,92	
	ESPAÇO MATERIAS ELETRICOS LTDA - EPP		27.094.063/0001-00	UNID.	104,79	
	ILUMINA DISTRIB DE MATERIAIS ELETRIC E ILUM PUBLICA LTDA		04.439.761/0001-03	UNID.	90,00	
	MÉDIA				111,24	
						TOTAL DE MATERIAL R\$ 111,24
EQUIPAMENTOS						
10705		CAMINHÃO COMERC. EQUIP. C/GUINDASTE (CHP)	H	0	R\$ 116,19	R\$ -
						TOTAL EQUIPAMENTOS R\$ -
TOTAL						
					TOTAL SIMPLES	R\$ 115,89
					ENCARGOS (incluso)	R\$ -
					TOTAL GERAL	R\$ 115,89

Gilberto Carneiro de Araújo

Engº Elét. CREA-CE RNP 0607577991

COMPOSIÇÕES DE PREÇOS	
OBJETO : EXECUÇÃO DOS SERVIÇOS DE MODERNIZAÇÃO DO SISTEMA DE ILUMINAÇÃO PÚBLICA (IP), COM INSTALAÇÃO DE LUMINÁRIAS DE LED E DE LUMINÁRIAS VAPOR METÁLICA. COLOCAÇÃO DE ORNAMENTOS E REVITALIZAÇÃO COM PINTURAS NOS POSTES CIRCULARES, NO MUNICÍPIO DE PENTECOSTE / CE.	TABELAS : PREFEITURA MUNICIPAL DE PENTECOSTE / SEINFRA 026.1 (DESONERADA) / SINAPI DEZ/19 (DESONERADA)
LOCAL : (AV. TABELIÃO FRANCISCO ALVES - AV. JOSÉ DE BORBA - R. PADRE JOSÉ RAIMUNDO - RUA ANTÔNIO MARTINS BANDEIRA - AV. DEP. JOSÉ GOMES DA SILVA - RUA JOSÉ DE PAULA FILHO - AV. ANTÔNIO BRAGA DE AZEVEDO / XV DE NOVEMBRO - CE 341 - AV. JUSCELINO KUBITSCHKEK - RUA AGAPINTO CORDEIRO - PONTE DO SANGRADOURO - RUAS DIVERSAS)	ENCARGOS SOCIAIS HORISTA / MENSALISTA DE 88,81% / 50,72% (SEINFRA 026.1 DESONERADA) E DE 87,01% / 49,68% (SINAPI DEZ/19 DESONERADA)
MUNICÍPIO : PENTECOSTE / CE. PENTECOSTE-CE, 12 DE MARÇO DE 2020	
FÓRMULAS ADOTADAS NO CÁLCULO DAS COMPOSIÇÕES : TOTAL SIMPLES (R\$) = TOTAL MÃO DE OBRA (R\$) + TOTAL DE MATERIAL (R\$) + TOTAL EQUIPAMENTOS (R\$) ENCARGOS SOCIAIS (R\$) = 88,81% (TABELA SEINFRA, P/ MÃO DE OBRA HORISTA) X TOTAL MÃO DE OBRA (R\$) TOTAL GERAL (R\$) = TOTAL SIMPLES (R\$)	

COMPOSIÇÃO 27

CÓD	DESCRIÇÃO	UNID	COEFICIENTE	PREÇO	TOTAL
MÃO DE OBRA					
88264	ELETRICISTA	H	0,5	R\$ 18,60	R\$ 9,30
					TOTAL MÃO DE OBRA
					R\$ 9,30
MATERIAIS					
COTAÇÕES					
MÉDIA					
					TOTAL DE MATERIAL
					R\$ -
EQUIPAMENTOS					
10705	CAMINHÃO COMERC. EQUIP. C/GUINDASTE (CHP)	H	0,5	R\$ 116,19	R\$ 58,10
					TOTAL EQUIPAMENTOS
					R\$ 58,10
TOTAL					
					TOTAL SIMPLES
					R\$ 67,40
					ENCARGOS (incluso)
					R\$ -
					TOTAL GERAL
					R\$ 67,40

Gilberto Carneiro de Araújo
 Engº Elét. CREA-CE RNP 0607577991

COMPOSIÇÕES DE PREÇOS	
<p>OBJETO : EXECUÇÃO DOS SERVIÇOS DE MODERNIZAÇÃO DO SISTEMA DE ILUMINAÇÃO PÚBLICA (IP), COM INSTALAÇÃO DE LUMINÁRIAS DE LED E DE LUMINÁRIAS VAPOR METÁLICA. COLOCAÇÃO DE ORNAMENTOS E REVITALIZAÇÃO COM PINTURAS NOS POSTES CIRCULARES, NO MUNICÍPIO DE PENTECOSTE / CE.</p>	<p>TABELAS : PREFEITURA MUNICIPAL DE PENTECOSTE / SEINFRA 026.1 (DESONERADA) / SINAPI DEZ/19 (DESONERADA)</p>
<p>LOCAL : (AV. TABELIÃO FRANCISCO ALVES - AV. JOSÉ DE BORBA - R. PADRE JOSÉ RAIMUNDO - RUA ANTÔNIO MARTINS BANDEIRA - AV. DEP. JOSÉ GOMES DA SILVA - RUA JOSÉ DE PAULA FILHO - AV. ANTÔNIO BRAGA DE AZEVEDO / XV DE NOVEMBRO - CE 341 - AV. JUSCELINO KUBITSCHEK - RUA AGAPINTO CORDEIRO - PONTE DO SANGRADOURO - RUAS DIVERSAS)</p>	<p>ENCARGOS SOCIAIS HORISTA / MENSALISTA DE 88,81% / 50,72% (SEINFRA 026.1 DESONERADA) E DE 87,01% / 49,68% (SINAPI DEZ/19 DESONERADA)</p>
<p>MUNICÍPIO : PENTECOSTE / CE.</p>	<p>PENTECOSTE-CE, 12 DE MARÇO DE 2020</p>
<p>FÓRMULAS ADOTADAS NO CÁLCULO DAS COMPOSIÇÕES :</p> <p>TOTAL SIMPLES (R\$) = TOTAL MÃO DE OBRA (R\$) + TOTAL DE MATERIAL (R\$) + TOTAL EQUIPAMENTOS (R\$)</p> <p>ENCARGOS SOCIAIS (R\$) = 88,81% (TABELA SEINFRA, P/ MÃO DE OBRA HORISTA) X TOTAL MÃO DE OBRA (R\$)</p> <p>TOTAL GERAL (R\$) = TOTAL SIMPLES (R\$)</p>	

COMPOSIÇÃO 28

COMP 28	SERVIÇO DE REVERDA DE POSTE	UNID.	UN		
CÓD	DESCRIÇÃO	UNID	COEFICIENTE	PREÇO	TOTAL
MÃO DE OBRA					
88247	AJUDANTE DE ELETRICISTA	H	0,75	R\$ 14,65	R\$ 10,99
					TOTAL MÃO DE OBRA
					R\$ 10,99
MATERIAIS					
COTAÇÕES					
	MÉDIA				
					TOTAL DE MATERIAL
					R\$ -
EQUIPAMENTOS					
10705	CAMINHÃO COMERC. EQUIP. C/GUINDASTE (CHP)	H	0,75	R\$ 116,19	R\$ 87,14
					TOTAL EQUIPAMENTOS
					R\$ 87,14
TOTAL					
				TOTAL SIMPLES	R\$ 98,13
				ENCARGOS (incluso)	R\$ -
				TOTAL GERAL	R\$ 98,13

Gilberto Carneiro de Araújo
Engº Elét. CREA-CE RNP 0607577991

COMPOSIÇÕES DE PREÇOS	
OBJETO : EXECUÇÃO DOS SERVIÇOS DE MODERNIZAÇÃO DO SISTEMA DE ILUMINAÇÃO PÚBLICA (IP), COM INSTALAÇÃO DE LUMINÁRIAS DE LED E DE LUMINÁRIAS VAPOR METÁLICA. COLOCAÇÃO DE ORNAMENTOS E REVITALIZAÇÃO COM PINTURAS NOS POSTES CIRCULARES, NO MUNICÍPIO DE PENTECOSTE / CE.	TABELAS : PREFEITURA MUNICIPAL DE PENTECOSTE / SEINFRA 026.1 (DESONERADA) / SINAPI DEZ/19 (DESONERADA)
LOCAL : (AV. TABELIÃO FRANCISCO ALVES - AV. JOSÉ DE BORBA - R. PADRE JOSÉ RAIMUNDO - RUA ANTÔNIO MARTINS BANDEIRA - AV. DEP. JOSÉ GOMES DA SILVA - RUA JOSÉ DE PAULA FILHO - AV. ANTÔNIO BRAGA DE AZEVEDO / XV DE NOVEMBRO - CE 341 - AV. JUSCELINO KUBITSCHEK - RUA AGAPINTO CORDEIRO - PONTE DO SANGRADOURO - RUAS DIVERSAS)	ENCARGOS SOCIAIS HORISTA / MENSALISTA DE 88,81% / 50,72% (SEINFRA 026.1 DESONERADA) E DE 87,01% / 49,68% (SINAPI DEZ/19 DESONERADA)
MUNICÍPIO : PENTECOSTE / CE.	PENTECOSTE-CE, 12 DE MARÇO DE 2020
FÓRMULAS ADOTADAS NO CÁLCULO DAS COMPOSIÇÕES : TOTAL SIMPLES (R\$) = TOTAL MÃO DE OBRA (R\$) + TOTAL DE MATERIAL (R\$) + TOTAL EQUIPAMENTOS (R\$) ENCARGOS SOCIAIS (R\$) = 88,81% (TABELA SEINFRA, P/ MÃO DE OBRA HORISTA) X TOTAL MÃO DE OBRA (R\$) TOTAL GERAL (R\$) = TOTAL SIMPLES (R\$)	

COMPOSIÇÃO 29

CÓD	DESCRIÇÃO	UNID	COEFICIENTE	PREÇO	TOTAL
MÃO DE OBRA					
88247	AJUDANTE DE ELETRICISTA	H	0,04	R\$ 14,65	R\$ 0,59
88264	ELETRICISTA	H	0,04	R\$ 18,60	R\$ 0,74
TOTAL MÃO DE OBRA					R\$ 1,33
MATERIAIS					
COTAÇÕES					
	MÉDIA				
TOTAL DE MATERIAL					R\$ -
EQUIPAMENTOS					
10705	CAMINHÃO COMERC. EQUIP. C/GUINDASTE (CHP)	H	0,04	R\$ 116,19	R\$ 4,65
TOTAL EQUIPAMENTOS					R\$ 4,65
TOTAL					
				TOTAL SIMPLES	R\$ 5,98
				ENCARGOS (incluso)	R\$ -
				TOTAL GERAL	R\$ 5,98

Gilberto Carneiro de Araújo
 Engº Elét. CREA-CE RNP 0607577991

COMISSÃO PERMANENTE DE LICITAÇÃO
Folha 116
e

COMPOSIÇÕES DE PREÇOS	
OBJETO : EXECUÇÃO DOS SERVIÇOS DE MODERNIZAÇÃO DO SISTEMA DE ILUMINAÇÃO PÚBLICA (IP), COM INSTALAÇÃO DE LUMINÁRIAS DE LED E DE LUMINÁRIAS VAPOR METÁLICA. COLOCAÇÃO DE ORNAMENTOS E REVITALIZAÇÃO COM PINTURAS NOS POSTES CIRCULARES, NO MUNICÍPIO DE PENTECOSTE / CE.	TABELAS : PREFEITURA MUNICIPAL DE PENTECOSTE / SEINFRA 026.1 (DESONERADA) / SINAPI DEZ/19 (DESONERADA)
LOCAL : (AV. TABELIÃO FRANCISCO ALVES - AV. JOSÉ DE BORBA - R. PADRE JOSÉ RAIMUNDO - RUA ANTÔNIO MARTINS BANDEIRA - AV. DEP. JOSÉ GOMES DA SILVA - RUA JOSÉ DE PAULA FILHO - AV. ANTÔNIO BRAGA DE AZEVEDO / XV DE NOVEMBRO - CE 341 - AV. JUSCELINO KUBITSCHKEK - RUA AGAPINTO CORDEIRO - PONTE DO SANGRADOURO - RUAS DIVERSAS)	ENCARGOS SOCIAIS HORISTA / MENSALISTA DE 88,81% / 50,72% (SEINFRA 026.1 DESONERADA) E DE 87,01% / 49,68% (SINAPI DEZ/19 DESONERADA)
MUNICÍPIO : PENTECOSTE / CE.	PENTECOSTE-CE, 12 DE MARÇO DE 2020
FÓRMULAS ADOPTADAS NO CÁLCULO DAS COMPOSIÇÕES :	
TOTAL SIMPLES (R\$) = TOTAL MÃO DE OBRA (R\$) + TOTAL DE MATERIAL (R\$) + TOTAL EQUIPAMENTOS (R\$)	
ENCARGOS SOCIAIS (R\$) = 88,81% (TABELA SEINFRA, P/ MÃO DE OBRA HORISTA) X TOTAL MÃO DE OBRA (R\$)	
TOTAL GERAL (R\$) = TOTAL SIMPLES (R\$)	

COMPOSIÇÃO 30

CÓD	DESCRIÇÃO	UNID	COEFICIENTE	PREÇO	TOTAL
MÃO DE OBRA					
88247	AJUDANTE DE ELETRICISTA	H	0,1	R\$ 14,65	R\$ 1,47
88264	ELETRICISTA	H	0,1	R\$ 18,60	R\$ 1,86
TOTAL MÃO DE OBRA					R\$ 3,33
MATERIAIS					
COTAÇÕES					
	MÉDIA				
TOTAL DE MATERIAL					R\$ -
EQUIPAMENTOS					
10705	CAMINHÃO COMERC. EQUIP. C/GUINDASTE (CHP)	H	0,1	R\$ 116,19	R\$ 11,62
TOTAL EQUIPAMENTOS					R\$ 11,62
TOTAL					
				TOTAL SIMPLES	R\$ 14,94
				ENCARGOS (incluso)	R\$ -
				TOTAL GERAL	R\$ 14,94

Gilberto Carneiro de Araújo
 Engº Elét. CREA-CE RNP 0607577991

EC -ENPECEL COM. DE MAT. E. NEXGEN - RPEDM - Lista Pedido de Clientes DT. EMISSÃO: 11/03/2020 PAG.: 000
 LOJA: 001 -ENPECEL COMERCIAL DE MATERIAL CNPJ:23720808/0001-49 IE:068550774 DT. PEDIDO: 10/03/2020
 AV GODOFREDO MACIEL,4040 Mondubim Fortaleza CE FONE: 0085.3298-9100 FAX: 3298-9108

CLIENTE :210301-PREFEITURA MUNICIPAL DE PENTECOSTE CPF/CNPJ:007682651/0001-58 CGF:069201951 RG:
 ENDEREÇO:R P?. BERNARDINO GOMES BEZERRA,457 0000000 BAIRO:CENTRO CEP:62640-000 Pentecoste CE
 TELEFONE: 0- FAX: 0-0000000000 EMAIL :claudiogomes@hotmail.com

NUMERO.....: 0000429917
 FATURAMENTO: DINHEIRO OBSERVACAO:

PRODUTO	DESCRIÇÃO	UN.	QUANT	PRECO UNIT	VALOR TOTAL
V 092760	MACLEAN ALCA PREF PRE-REUNIDO 16MM2 APR-1016-	PC	41,000	2,00	82,00
V 089788	ROMAGNOLE ARMACAO 1 ROLD 3/16" 400019	PC	121,000	16,60	2.008,60
V 077527	ALUBAR CABO AL XLPE 1X16MM2 + 1X16MM2 ISO	MT	1185,000	3,63	4.301,55
V 077528	ALUBAR CABO AL XLPE 3X16MM2 + 1X16MM2 ISO	MT	2464,000	7,60	18.726,40
V 092400	CABO FLEXIVEL 2X2,5MM2 1KV PT (NOVO)	MT	4000,000	3,19	12.760,00
V 092388	CABO FLEXIVEL 4,00MM2 750V PT (NOVO)	MT	500,000	1,85	925,00
V 074603	INTEL CONECTOR CUNHA CDC-II-VD 9605	PC	500,000	4,07	2.035,00
V 050325	INTEL CONECTOR PERF CDP-120(16-95 TR/4-35 DR)	PC	296,000	10,97	3.247,12
V 091675	INTEL CONECTOR PERF CDP-120 (25-120 TR/DR) 96	PC	522,000	16,65	8.691,30
V 007389	TIGRE ELETR CORRUG FLEX 25MM 50M 14210253	MT	7,000	1,35	9,45
V 090701	PLASTIDUTO DUTO PEAD 63MM 2" PT DN63 LC 000071	MT	140,000	3,50	490,00
V 092246	ATN FECHO DE ACO INOX 3/4 19,05MM 301445	PC	197,000	0,60	118,20
V 035129	3M FITA ISOL HIGHLAND 19MMX20M HB004171797	RL	145,000	11,15	1.616,75
V 003529	3M FITA AUTOFUSAO SCOTH 23 19MMX10M H00021856	RL	5,000	21,99	109,95
V 092245	ATN FITA DE ACO INOX 19X0,5X25M 300074	PC	50,000	41,25	2.062,50
V 000966	INTEL HASTE ATER BX CAM 2,40X5/8 IH-858 2859	PC	27,000	32,90	888,30
V 002770	INTEL CONECTOR P/HASTE ATER TH-58 5125	PC	27,000	5,35	144,45
V 091744	STEEL LACO ROLD PRE-REUNIDO ISOL 10/16MM2 LRI	PC	89,000	3,90	347,10
V 083413	QS REATOR VAPOR SOD/MET 150W INT RSTI150A226	PC	513,000	46,34	23.772,42
V 083558	QS REATOR VAPOR MET 250W INT RVMTI250A226 90C	PC	86,000	45,76	3.935,36
V 092701	MARGIRIUS RELE FOTO ELET 1000W BIV RFE-131 PA	UN	846,000	18,20	15.397,20
V 089792	ROMAGNOLE PARAFUSO MAQUINA M-16X250MM FPQ 402	PC	500,000	8,05	4.025,00
V 089793	ROMAGNOLE PARAFUSO MAQUINA M-16X300MM FPQ 402	PC	500,000	11,40	5.700,00
V 089790	ROMAGNOLE ARRUELA QUAD. 050X03X18MM (ROMA) 40	PC	1000,000	1,25	1.250,00
I 080087	TAF CX MEDIDOR MONOF CMD1M1 COELCE 7380	PC	1,000	97,00	97,00

TOTAL DE MERCADORIAS: 112.740,65 DESCONTO/VALE TROCA: 0,00 JUROS: 0,00 OUTRAS TAXA: 0,00
 ACRESCIMO: 0,00 FRETE: 0,00 TOTAL PEDIDO: 112.740,65



Handwritten signature
 23.720.808/0001-49
 ENPECEL COMERCIAL LTDA
 W. Godofredo Maciel, 4040 - Mondubim

CLIENTE:210301-PREFEITURA MUNICIPAL DE PENTECOSTE
 LOJA: ENPECEL COMERCIAL DE MATERIAL ELETR
 VENDEDOR: IRANILDO 23

DOCUMENTO AUXILIAR DE VENDA - ORÇAMENTO

NÃO É DOCUMENTO FISCAL - NÃO É VÁLIDO COMO RECIBO E COMO GARANTIA DE MERCADORIA - NÃO COMPROVA PAGAMENTO

PERMANENTE DE
Folha 118
COMISSÃO

Identificação do Estabelecimento Emitente

Razão Social: ILUMINA-DISTRIB DE MATERIAIS ELETRIC E ILUM PUBLICA LTDA (ILU

CNPJ: 04439761000103

Identificação do Destinatário

Nome: PREFEITURA MUNICIPAL DE PENTECOSTE (000000000000100)

CPF/CNPJ: 07682651000158

Nº do Documento: 0000000377

Produto/Endereço	Embalagem	Quantidade	Preço Unitário	Desc. %	Desc. R\$	Acresc. %	Acresc. R\$	Valor Total
000000000000003 - REATOR VAPOR SODIO/METALI CO 150W INTERNO	UN	513,000	65,00	0,00 %	0,00	0,00 %	0,00	33.345,00
000000000000006 - REATOR VAPOR SODIO/METALI CO 250W INTERNO	UN	86,000	85,00	0,00 %	0,00	0,00 %	0,00	7.310,00
000000000000008 - REATOR VAPOR SODIO/METALI CO 400W INTERNO	UN	83,000	90,00	0,00 %	0,00	0,00 %	0,00	7.470,00
00000000000152 - LUMINARIA 250W/400W ILP-2 525 ILUMATIC	UN	682,000	350,00	0,00 %	0,00	0,00 %	0,00	238.700,00

Total Bruto Produtos:	286.825,00	Valor Produtos:	286.825,00
Total Desconto Itens:	0,00	Valor Desconto Subt.: (0,00%)	-0,00
Total Acréscimo Itens:	0,00	Valor Acréscimo Subt.: (0,00%)	+0,00
		Total a pagar:	286.825,00

Finalizadoras

Plano de Pagamento

DINHEIRO : 286825,00

Total -----

286825,00

Dados Complementares

Endereço: AV DA MATRIZ, S/N -

Cidade: PENTECOSTE

Vendedor: VICTOR CARVALHO

Fale Conosco:

Observação:

Bairro: CENTRO

Telefone: 00000000000

Dt. Prev: 06/03/2020 Hr. Prev: 1449

Dt. Emis: 06/03/2020

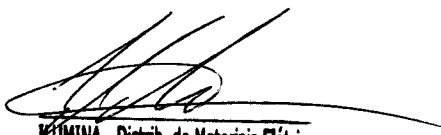
ILUMINA - Distrib. de Materiais Elétric.
e Iluminação Pública LTDA
Sócio Gerente

É vedada a autenticação deste documento



PREMESE PREMOLDADOS E SERVICOS ELETRICOS LTDA EPP

CNPJ: 19.876.554/0001-85 - INSC. ESTADUAL: 06.483633-9
R DOS PASSAROS, 436 - TIMBU - EUSEBIO - CEARA - CEP: 61760-000
ESCRITORIO: AV. VISCONDE DO RIO BRANCO, 3520 - JOAQUIM TAVORA - FORTALEZA - CEARA - CEP: 60055-172
FONE/FAX: (85) 3229-8183 / 3257-5544 - E-MAIL: premesse.comercial@gmail.com

Orçamento: 0167
Data: 04/03/2020

ORÇAMENTO

Ciente: PREFEITURA DE PENTECOSTE Ração Social: PREFEITURA MUNICIPAL DE PENTECOSTE CNPJ:
Endereço: Bairro: Cidade: PENTECOSTE-CE
E-mail: Contato: Fone: FAX: Celular:

PERMANENTE P
Folha 119
CGF
CEP
COMPRO

Item	Unid	Qty	Descrição	R\$ Unit	Subtotal
01	UN	43	RESTAURACAO, PINTURA PERSONALIZADA COM TINTA AUTOMOTIVA SINTETICA (PADRAO DA PREFEITURA) E REINSTALACAO DE BRACO ORNAMENTAL P/02 LUMINARIAS	R\$ 328,66	R\$ 14.132,38

Forma de Pagamento :

Prazo de Entrega :

Validade da Proposta : 30 DIAS

Valor da Proposta : R\$ 14.132,38 (quatorze mil, cento e trinta e dois reais e trinta e oito centavos)

Observação:
OBRA SITUADA NO MUNICIPIO DE PENTECOSTE - CE.

Total Material R\$ 14.132,38
Serviço
Frete
Desconto
Total a Pagar R\$ 14.132,38

Enviado em: Fortaleza - CE, quarta-feira, 4 de março de 2020

ATENCIOSAMENTE



Maria de Fátima Oliveira Gurgel

PREMESE PREMOLDADOS E
SERVIÇOS ELÉTRICOS LTDA-EPP
Maria de Fátima Oliveira Gurgel
Sócio Administrador

**PREMESE PREMOLDADOS E SERVICOS ELETRICOS LTDA EPP**

CNPJ: 19.876.554/0001-85 - INSC. ESTADUAL: 06.483633-9
 R DOS PASSAROS, 436 - TIMBU - EUSEBIO - CEARA - CEP: 61760-000
 ESCRITORIO: AV. VISCONDE DO RIO BRANCO, 3520 - JOAQUIM TAVORA - FORTALEZA - CEARA - CEP: 60055-172
 FONE/FAX: (85) 3229-8183 / 3257-5544 - E-MAIL: pretese.comercial@gmail.com

Orçamento: 842
 Data: 03/2020

ORÇAMENTO

Cliente: PREFEITURA DE PENTECOSTE Razão Social: PREFEITURA MUNICIPAL DE PENTECOSTE CNPJ:
 Endereço: Bairro: Cidade: PENTECOSTE-CE CEP:
 E-mail: Contato: Fone: FAX: Celular:

ATENCIOSAMENTE DE
 120
 FOLHA Nº
 PREMESE

Item	Unid	Qty	Descrição	R\$ Unit	Subtotal
01	UN	07	CAIXA DE PASSAGEM 40X40X40 COM TAMPA - CONCRETO ARMADO VIBRADO - RESISTÊNCIA DO CONCRETO FCK 25Mpa	R\$ 52,00	R\$ 364,00
02	UN	01	POSTE CONCRETO ARMADO CIRCULAR 200/12 - RESISTÊNCIA DO CONCRETO FCK 25Mpa - ESFOÇO NOMINAL DE 200KGF.	R\$ 1.089,00	R\$ 1.089,00
03	UN	11	POSTE CONCRETO ARMADO CIRCULAR 200/14 - RESISTÊNCIA DO CONCRETO FCK 25Mpa - ESFOÇO NOMINAL DE 200KGF.	R\$ 1.687,00	R\$ 18.557,00
04	UN	109	SERVICO DE INST DE BASE ORN DE 1500MM;ESTRUTURA EM FIBRA DE VIDRO FIXADO C/ESPUMA DE POLIURETANO;P;POSTE ATE 10M;PINTURA PERS C/TINTA AUTOMOTIVA SINTETICA-C/FORNECIMENTO DE MAT E INST EM POSTE CONC CIRC	R\$ 800,00	R\$ 87.200,00
05	UN	84	SERVICO DE INST DE BASE ORN DE 2000MM;ESTRUTURA EM FIBRA DE VIDRO FIXADO C/ESPUMA DE POLIURETANO;P;POSTE ATE 10M;PINTURA PERS C/TINTA AUTOMOTIVA SINTETICA-C/FORNECIMENTO DE MAT E INST EM POSTE CONC CIRC	R\$ 920,00	R\$ 77.280,00
06	UN	52	BRACO ORNAMENTAL P/01 LUM - PROJECAO DE 2M; ESTRUTURA EM FIBRA DE VIDRO FIXADA EM NUCLEO DE ACO GALV A FOGO DE 5° C/PAREDE DE 2,85MM - PINTURA PERS C/TINTA AUTOMOTIVA SINTETICA (PADRAO DA PREFEITURA)	R\$ 800,00	R\$ 41.600,00
07	UN	98	BRACO ORNAMENTAL P/02 LUM - PROJECAO DE 2M; ESTRUTURA EM FIBRA DE VIDRO FIXADA EM NUCLEO DE ACO GALV A FOGO DE 5° C/PAREDE DE 2,85MM - PINTURA PERS C/TINTA AUTOMOTIVA SINTETICA (PADRAO DA PREFEITURA)	R\$ 950,00	R\$ 93.100,00
08	UN	43	RESTAURACAO, PINTURA PERSONALIZADA COM TINTA AUTOMOTIVA SINTETICA (PADRAO DA PREFEITURA)	R\$ 280,00	R\$ 12.040,00
09	UN	12	BRACO ORNAMENTAL P/01 LUM - POSTE FERRO - ESTRUTURA EM FIBRA DE VIDRO FIXADO EM NUCLEO DE ACO GALV A FOGO DE 3° C/PAREDE DE 2,85MM - PINTURA PERS C/TINTA AUTOMOTIVA SINTETICA (PADRAO DE PREFEITURA)	R\$ 800,00	R\$ 9.600,00
10	UN	500	BRACO, ESTRUTURA DA SAPATA EM FIBRA DE VIDRO DE 300MM DE ALTURA E CORPO DO BRACO EM TUBO METALICO GALV A FOGO C/ DIAM DE 48MM, PAREDE DE 2,2MM EM PROJECAO DE 3000MM, MONTADO EM POSTE CONC CIRC 10M	R\$ 150,00	R\$ 75.000,00
11	UN	193	ORNAMENTOS DECORATIVOS, ESTRUTURA EM FIBRA DE VIDRO C/ ESPUMA DE POLIURETANO EM POSTES CIRCULAR, FIXADO NO NIVEL 01 E NIVEL 02, PINTURA PERS C/TINTA AUTOMOTIVA SINTETICA	R\$ 155,00	R\$ 29.915,00

Forma de Pagamento : Total Material R\$ 445.745,00
 Prazo de Entrega : Serviço
 Validade da Proposta : 30 DIAS Frete
 Valor da Proposta : R\$ 445.745,00 (quatrocentos e quarenta e cinco mil, seletentos e quarenta e cinco reais) Desconto
 Total a Pagar R\$ 445.745,00

Observação:
 OBRA SITUADA NO MUNICIPIO DE PENTECOSTE - CE.

Enviado em: Fortaleza - CE, quinta-feira, 5 de março de 2020



ATENCIOSAMENTE
 Maria de Fátima Oliveira Gurgel
 PREMESE PREMOLDADOS E SERVICOS ELETRICOS LTDA-EPP
 Maria de Fátima Oliveira Gurgel
 Sócio Administrador



CARMEHIL COMERCIAL ELETRICALTDA FONE (85)40086666
 AV BEZERRA DE MENEZES, 170 FAX (85)40086666
 BARRO: FARIAS BRITO - FORTALEZA-CE CEP: 60325003
 CGC:02403486000134 CGF 062637452
 www.carmehil.com.br
 vendas@carmehil.com.br

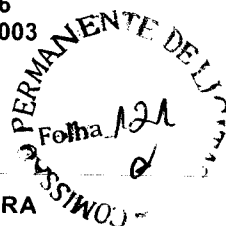

PEDIDO DE VENDA: 111269

09/03/2020 HORA:17:22:31 TIPO ENTREGA:RETIRA

CLIENTE: 003757 - MUNICIPIO DE PENTECOSTE
 ENDEREÇO: PRAÇA BERNADINO G.BEZERRA, 457
 CIDADE: PENTECOSTE
 CONTATO:
 C.G.C.: 07682651000158

FONE: 85 3352-2615
 FAX:
 BARRO: CENTRO
 CEP: 62640000
 INSC. ESTADUAL: 069201951

Item	Cod.	Descritivo	NCM	Referência	Und.	Quant.	Preço	SubTotal	%Icms	Vr.Icms
001	038672	CABO ALUM.DUPLEX XLPE 1KV 2X16MM	85444900	CMR/N.ISOLADO PT	MT	1.185,00	3,17	3.756,45	0,00	0,00
002	038510	CABO AL.QUADRUPLIX XLPE 1KV 3X16+16MM	85444900	CMR/N.ISOLADO PT	MT	2.464,00	6,30	15.523,20	0,00	0,00
003	029674	CABO FLEXIVEL 1KV COPERLINE PT 2 X 2,5MM	85444900	208 - COPPERLINE	MT	4.000,00	3,35	13.400,00	0,00	0,00
004	025559	CONEC.DERIV.PERF(CDP120-120) 25-120MM	85359000	CDP 120-120	UN	818,00	14,89	12.180,02	0,00	0,00
005	067519	LACO DE ROLDANA PRE.PREFORMADO 35MM	73262000	LRCI104	UN	89,00	2,65	235,85	0,00	0,00
006	039030	LUMIN.PUBL.OPTAL2 IP66 NEW SILV 250/400W	94051099	G36573 C/ ADAP RELE	UN	682,00	365,00	248.930,00	0,00	0,00
007	053163	PROJETOR LED 5000K IP65 BIV 20.000L 200W	94054090	7014906/7013771	UN	164,00	1.100,00	180.400,00	0,00	0,00
008	037872	CAIXA DE MED.POLICARBONATO MONOFASICO	39259090	7380-COELCE	UN	2,00	25,96	51,92	0,00	0,00
009	013913	REATOR V.SODIO EXT. INTRAL 150W	85041000	RVSE 150/62 AFP / 00902UN		513,00	101,65	52.146,45	0,00	0,00
010	039790	REATOR V.MET. EXT. INTRAL 250W	85041000	MAE250/62 VP4500 /01209UN		86,00	113,18	9.733,48	0,00	0,00
011	036563	REATOR V.SODIO EXTERNO INTRAL 400W	85041000	RVSE 400/62 AFP / 00891UN		83,00	13.892,00	1.153.036,00	0,00	0,00

Total Bruto: R\$ 1.689.393,37

Condições Comerciais

Dados do Vendedor

Prazo de entrega: IMEDIATO

Nome: LUCIANO AMORIM

Forma de pagamento: DINHEIRO [1X]

E-mail: luciano.amorim@carmehil.com.br

Validade do Pedido: 5 dias

Telefone: 998002479

Observação:

+ ORÇAMENTO +	
SOBLOCOS INDUSTRIA E COMERCIO EIRELI - ME	Numero Emissao
RUA SAO JOSE, 100 DISTRITO MANGABEIRA	012863 04/03/20
EUSEBIO-CE Fone: (85)3276.1330 FAX: ()	-Vendedor-
CNPJ 10.510.265/0001-93 CGF 06.372.297-6	EDUARDO FROTA - ENG. CIVIL

+Dados Cliente	Solicitante/Contato
13987-PREFEITURA MUNICIPAL DE PENTECOSTE CE	

PENTECOSTE	CE
CEP	Fone: () FAX: ()
CGC /	CGF

Condicoes de Entrega	Validade	Entrega	Garantia
POR CONTA DA SOBLOCOS	05 DIAS	05 DIAS	

Condicoes de Pagamento
A VISTA

Observações
FRETE A COMBINAR

QTD	UND	Produtos/Servicos	Referencia	Preco	Total
1	UND	POSTE CONCRETO CIRCULAR	100001	1150,00	1150,00
1	***	200/12 FCK 25 MPA - 200 KGF	100001		
11	UND	POSTE CONCRETO CIRCULAR	100001	1795,00	19745,00
1	***	200/14 FCK 25 MPA - 200 KGF	100001		
7	UND	CAIXA DE PASSAGEM 40X40 C/ TAMPA	100001	58,00	406,00

Endereco de Entrega
FORTALEZA

Sub Total	21.301,00
Frete	0,00
Total Geral	21.301,00

Autorizo em:

_____ de _____ de _____

PREFEITURA MUNICIPAL DE PENTEC

SOBLOCOS

 EDUARDO FROTA - ENG. CIVIL

CNPJ: 10.510.265/0001-93

Só Poste

FOLHA DE ORÇAMENTO

Rua: Miguel Guimarães, 81 A- Lagoa Redonda

(85) 3476.3514 / 98818.2058 / 99763.5101

contatosoposte@gmail.com

CLIENTE: PREFEITURA MUNICIPAL DE PENTECOSTE- CE

A só poste vem, por meio desta, apresentar a proposta de serviço conforme vossa solicitação.

1-PRODUTOS E SERVIÇOS:	VALOR UN	VALOR TOTAL
• 1 POSTE DE CONC. CIR. 200/12	R\$: 1.150,00	R\$: 1.150,00
• 11 POSTES DE CONC. CIR. 200/14	R\$: 1.820,00	R\$: 20.020,00
• 7 CXS. DE PASSAG. 40X40X40 COM TAMPA	R\$: 60,00	R\$: 420,00
		TOTAL: 21.590,00

2-FORMA DE PAGAMENTO:

(X) A VISTA

3-DADOS BANCÁRIOS:

BANCO: SANTANDER

AGÊNCIA: 3962

CONTA: 13002720-1

CNPJ: 11.796.102/0001-81

VENILSON DA CRUZ ÁRAUJO-ME

06/ 03/2020

PROPOSTA VÁLIDA POR 30 DIAS

ATENCIOSAMENTE,

VENILSON DA CRUZ ÁRAUJO-ME

Venilson da Cruz Araújo
VENILSON DA CRUZ ÁRAUJO
TITULAR

VENILSON DA CRUZ ÁRAUJO

SÓ POSTE COMÉRCIO E SERVIÇOS

COMISSÃO PERMANENTE
Folha 123
VENILSON DA CRUZ ÁRAUJO



LISTA DE MATERIAIS						
RELAÇÃO DE MATERIAL						
Item	Produto	Unid	Qtde	Valor Unitário	Valor Total	
1	BASE DECORATIVA DE 1,50MTS - ESTRUTURA EM FIBRA DE VIDRO FIXADA COM ESPUMA DE POLIURETANO - PINTURA PERSONALIZADA COM TINTA AUTOMOTIVA SINTETICA.	UN	109	R\$ 842,00	R\$	91.778,00
2	BASE DECORATIVA DE 2,00MTS - ESTRUTURA EM FIBRA DE VIDRO FIXADA COM ESPUMA DE POLIURETANO - PINTURA PERSONALIZADA COM TINTA AUTOMOTIVA SINTETICA.	UN	84	R\$ 1.010,00	R\$	84.840,00
3	BRAÇO ORNAMENTAL P/ 01 LUMINÁRIA - ESTRUTURA EM FIBRA DE VIDRO FIXADA EM NÚCLEO DE AÇO GALVANIZADO A FOGO DE 5" COM PAREDE DE 2,65MM - PINTURA PERSONALIZADA COM TINTA AUTOMOTIVA SINTETICA (PADRÃO DA PREFEITURA).	UN	52	R\$ 885,00	R\$	46.020,00
4	BRAÇO ORNAMENTAL P/ 02 LUMINÁRIAS - ESTRUTURA EM FIBRA DE VIDRO FIXADA EM NÚCLEO DE AÇO GALVANIZADO A FOGO DE 5" COM PAREDE DE 2,65MM - PINTURA PERSONALIZADA COM TINTA AUTOMOTIVA SINTETICA (PADRÃO DA PREFEITURA).	UN	98	R\$ 1.090,00	R\$	106.820,00
5	BRAÇO ORNAMENTAL P/ 01 LUMINÁRIA - POSTE FERRO - ESTRUTURA EM FIBRA DE VIDRO FIXADA EM NÚCLEO DE AÇO GALVANIZADO A FOGO DE 3" COM PAREDE DE 2,65MM - PINTURA PERSONALIZADA COM TINTA AUTOMOTIVA SINTETICA (PADRÃO DA PREFEITURA).	UN	12	R\$ 885,00	R\$	10.620,00
6	BRAÇO PARA POSTE DT (ILUMINAÇÃO PÚBLICA) DE 3,0M COM SAPATA EM FIBRA DE VIDRO, TUBO GALVANIZADO A FOGO COM DIÂMETRO DE 48MM E PAREDE DE 2,65MM, PINTURA AUTOMOTIVA SINTETICA NA COR BRANCA.	UN	500	R\$ 165,00	R\$	82.500,00
7	CABO 16mm ² (1X16 + 1X16 mm ²) - ALUMINIO	M	1185	R\$ 4,65	R\$	5.510,25
8	CABO 16mm ² (3X16 + 1X16 mm ²) - ALUMINIO	M	2464	R\$ 7,95	R\$	19.588,80
9	CABO PP 2 x 2,5mm ²	M	4000	R\$ 3,70	R\$	14.800,00
10	CONNECTOR PERFORANTE ISOLADO DE 16mm ² /95mm ²	UN	818	R\$ 12,50	R\$	10.225,00
11	LAÇO PARA CABO MULTIPLEXADO	UN	89	R\$ 1,80	R\$	160,20
12	LUMINÁRIA FECHADA DE ALTA EFICIÊNCIA (CORPO DE ALUMINIO) PARA LÂMPADA DE 150W COM O ÍNDICE DE PROTEÇÃO IP65 USO EXTERNO.	UN	513	R\$ 372,80	R\$	191.246,40
13	LUMINÁRIA FECHADA DE ALTA EFICIÊNCIA (CORPO DE ALUMINIO) PARA LÂMPADA DE 250W COM O ÍNDICE DE PROTEÇÃO IP65 USO EXTERNO.	UN	86	R\$ 372,80	R\$	32.060,80
14	LUMINÁRIA FECHADA DE ALTA EFICIÊNCIA (CORPO DE ALUMINIO) PARA LÂMPADA DE 400W COM O ÍNDICE DE PROTEÇÃO IP65 USO EXTERNO.	UN	83	R\$ 372,80	R\$	30.942,40
15	LUMINÁRIA DE LED DE ALTA EFICIÊNCIA (CORPO DE ALUMINIO) DE 200W COM O ÍNDICE DE PROTEÇÃO IP65 USO EXTERNO.	UN	164	R\$ 1.210,00	R\$	198.440,00
16	QUADRO PARA MEDIÇÃO MONOFÁSICA	UN	2	R\$ 166,35	R\$	332,70
17	ORNAMENTOS DECORATIVOS (2 UNIDADES) - ESTRUTURA EM FIBRA DE VIDRO FIXADA COM ESPUMA DE POLIURETANO - PINTURA PERSONALIZADA COM TINTA AUTOMOTIVA SINTETICA.	UN	193	R\$ 180,00	R\$	34.740,00
18	POSTE FERRO TELEFONICO, DIÂMETRO DE 3" PARA 2.5" COM TUBO DE PAREDE DE 2.65MM, FRANGEADO LATERAL C/ ALTURA DE 9.0M, GALVANIZADO A FOGO.	UN	12	R\$ 1.580,00	R\$	18.960,00
19	REATOR P/ LAMPADA VAPOR METÁLICA 150W 220V (INTRAL OU SIMILAR)	UN	513	R\$ 79,61	R\$	40.839,93
20	REATOR P/ LAMPADA VAPOR METÁLICA 250W 220V (INTRAL OU SIMILAR)	UN	86	R\$ 89,36	R\$	7.684,96
21	REATOR P/ LAMPADA VAPOR METÁLICA 400W 220V (INTRAL OU SIMILAR)	UN	83	R\$ 104,79	R\$	8.697,57
Total:					R\$	1.036.807,01

Prazo de Entrega: A COMBINAR

Validade da Proposta: 30 DIAS

Condições de Pagamento: À VISTA

Dados Bancários:

BANCO DO BRASIL

AG: 2906-8

CC: 28729-6

BRADESCO

AG: 649

CC: 54967-3

Fortaleza, 02 de Março de 2020

 ESPAÇO MATERIAIS ELÉTRICOS LTDA-EPP
 Carlos Roberto Pereira de Oliveira
 Sócio - CPF nº 746.571.183-87