

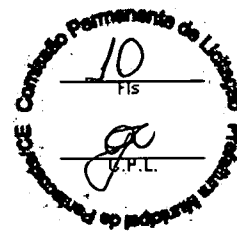

PREFEITURA MUNICIPAL

# PENTECOSTE



## AVISO DE CONTRATAÇÃO DIRETA

DISPENSA DE LICITAÇÃO nº 22/2024-DP

Processo Administrativo nº 2024.08.08.22-DP

**CONTRATANTE**– PREFEITURA MUNICIPAL DE PENTECOSTE

**OBJETO: CONTRATAÇÃO DE SERVIÇOS DE ENGENHARIA PARA CONSTRUÇÃO DE SISTEMAS DE DRENAGEM DE ÁGUAS PLUVIAIS NA LOCALIDADE DE CASA DE PEDRA, ZONA RURAL DO MUNICÍPIO DE PENTECOSTE**

**VALOR ESTIMADO DA CONTRATAÇÃO: R\$ 115.081,45(Cento e quinze mil, oitenta e um reais e quarenta e cinco centavos)**

A PREFEITURA MUNICIPAL DE PENTECOSTE, torna-se público que realizará Dispensa de licitação, com critério de julgamento menor preço, na hipótese do art. 75, I, nos termos da Lei n.º 14.133, de 1º de abril de 2021, e demais normas aplicáveis.

**Envio de proposta até: 22/08/2024 – 09:00 horas**

**Critério de Julgamento:** menor preço

**Regime de Execução:** Empreitada por Preço Global

**E-mail:** [pentecostecpl@gmail.com](mailto:pentecostecpl@gmail.com)

**Local da prestação dos Serviços:** Município de PENTECOSTE

**Critério de Julgamento:** Menor Preço

**01 - OBJETO DA CONTRATAÇÃO DIRETA:** CONTRATAÇÃO DE SERVIÇOS DE ENGENHARIA PARA CONSTRUÇÃO DE SISTEMAS DE DRENAGEM DE ÁGUAS PLUVIAIS NA LOCALIDADE DE CASA DE PEDRA, ZONA RURAL DO MUNICÍPIO DE PENTECOSTE.

É parte integrante do presente os seguintes anexos:

**Anexo I** – Termo de Referência do Objeto/Projeto Básico;

**Anexo II** – Modelo de Proposta de Preços

**Anexo III**- Modelo de declaração empregador pessoa jurídica;

**Anexo IV** - Modelo Declaração de Micro Empresa, Empresa de Pequeno Porte

**Anexo V**- Minuta de Contrato.

1.2- Planilha de custo.



PREFEITURA MUNICIPAL

# PENTECOSTE

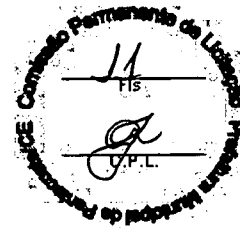

ITEM	DESCRIÇÃO	VALOR TOTAL R\$
01	CONTRATAÇÃO DE SERVIÇOS DE ENGENHARIA PARA CONSTRUÇÃO DE SISTEMAS DE DRENAGEM DE ÁGUAS PLUVIAIS NA LOCALIDADE DE CASA DE PEDRA, ZONA RURAL DO MUNICÍPIO DE PENTECOSTE	115.081,45

**Valor estimado da contratação:** R\$ 115.081,45 (Cento e quinze mil, oitenta e um reais e quarenta e cinco centavos).

## 02 – DA PARTICIPAÇÃO

2.1 Poderá participar interessados, cuja finalidade social abranja o objeto deste aviso de contratação.

2.2 O presente procedimento é aberto a participação ampla a todos os interessados que atendam às exigências do presente aviso de contratação.

2.3 Não poderão participar desta dispensa de licitação os fornecedores:

2.3.1 que não atendam às condições deste Aviso de Contratação Direta e seu(s) anexo(s);

2.3.2 estrangeiros que não tenham representação legal no Brasil com poderes expressos para receber citação e responder administrativa ou judicialmente;

2.3.3 que se enquadrem nas seguintes vedações:

a) autor do anteprojeto, do projeto básico ou do projeto executivo, pessoa física ou jurídica, quando a contratação versar sobre obra, serviços ou fornecimento de bens a ele relacionados;

b) empresa, isoladamente ou em consórcio, responsável pela elaboração do projeto básico ou do projeto executivo, ou empresa da qual o autor do projeto seja dirigente, gerente, controlador, acionista ou detentor de mais de 5% (cinco por cento) do capital com direito a voto, responsável técnico ou subcontratado, quando a contratação versar sobre obra, serviços ou fornecimento de bens a ela necessários;

c) pessoa física ou jurídica que se encontre, ao tempo da contratação, impossibilitada de contratar em decorrência de sanção que lhe foi imposta;

d) aquele que mantenha vínculo de natureza técnica, comercial, econômica, financeira, trabalhista ou civil com dirigente do órgão ou entidade contratante ou com agente público que desempenhe função na dispensa de licitação ou atue na fiscalização ou na gestão do contrato, ou que deles seja cônjuge, companheiro ou parente em linha reta, colateral ou por afinidade, até o terceiro grau;



PREFEITURA MUNICIPAL

# PENTECOSTE

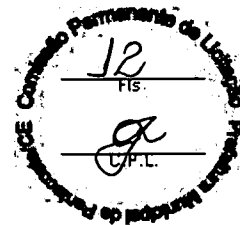

e) empresas controladoras, controladas ou coligadas, nos termos da Lei nº 6.404, de 15 de dezembro de 1976, concorrendo entre si;

f) pessoa física ou jurídica que, nos 5 (cinco) anos anteriores à divulgação do aviso, tenha sido condenada judicialmente, com trânsito em julgado, por exploração de trabalho infantil, por submissão de trabalhadores a condições análogas às de escravo ou por contratação de adolescentes nos casos vedados pela legislação trabalhista.

2.3.3.1 Equiparam-se aos autores do projeto as empresas integrantes do mesmo grupo econômico;

2.3.3.2 O disposto na alínea "c" aplica-se também ao fornecedor que atue em substituição a outra pessoa, física ou jurídica, com o intuito de burlar a efetividade da sanção a ela aplicada, inclusive a sua controladora, controlada ou coligada, desde que devidamente comprovado o ilícito ou a utilização fraudulenta da personalidade jurídica do fornecedor;

2.3.4 Organizações da Sociedade Civil de Interesse Público - OSCIP, atuando nessa condição (**Acórdão nº 746/2014-TCU-Plenário**); e

2.3.5 sociedades cooperativas.

### 3 DO ENVIO DA PROPOSTA

3.1 O interessado, após a divulgação do Aviso de Contratação Direta, encaminhará, a proposta conforme modelo (**Anexo II**), com a descrição do objeto ofertado, a marca do produto, quando for o caso, e o preço, até a data e o horário estabelecidos para abertura do procedimento.

3.2 A proposta poderá ser enviada via e-mail ou entregue diretamente na sede da **PREFEITURA MUNICIPAL DE PENTECOSTE**.

3.3 Todas as especificações do objeto contidas na proposta, em especial o preço ou o, vinculam a Contratada.

3.4 Nos valores propostos estarão inclusos todos os custos operacionais, encargos previdenciários, trabalhistas, tributários, comerciais e quaisquer outros que incidam direta ou indiretamente na execução do objeto;

3.5 Os preços ofertados, serão de exclusiva responsabilidade do fornecedor, não lhe assistindo o direito de pleitear qualquer alteração, sob alegação de erro, omissão ou qualquer outro pretexto.

3.6 A apresentação das propostas implica obrigatoriedade do cumprimento das disposições nelas contidas, em conformidade com o que dispõe o Termo de Referência, assumindo o proponente o compromisso de executar os serviços nos seus termos, bem



PREFEITURA MUNICIPAL

# PENTECOSTE



como de fornecer os materiais, equipamentos, ferramentas e utensílios necessários, em quantidades e qualidades adequadas à perfeita execução contratual, promovendo, quando requerido, sua substituição.

3.7 juntamente com a Proposta deverá ser apresentado planilha que contenha o preço global, os quantitativos e os preços unitários tidos como relevantes, conforme modelo de planilha elaborada pela Administração, para efeito de avaliação de exequibilidade **(art. 59, §3º, da Lei nº 14.133, de 2021)**;

3.8 Erros no preenchimento da planilha não constituem motivo para a desclassificação da proposta. A planilha poderá ser ajustada pelo fornecedor, no prazo indicado pelo sistema, desde que não haja majoração do preço.

3.8.1 O ajuste de que trata este dispositivo se limita a sanar erros ou falhas que não alterem a substância das propostas;

3.8.2 Considera-se erro no preenchimento da planilha passível de correção a indicação de recolhimento de impostos e contribuições na forma do Simples Nacional, quando não cabível esse regime.

3.9 Para fins de análise da proposta quanto ao cumprimento das especificações do objeto, poderá ser colhida a manifestação escrita do setor requisitante do serviço ou da área especializada no objeto.

3.10 Se a proposta ou lance vencedor for desclassificado, será examinada a proposta ou lance subsequente, e, assim sucessivamente, na ordem de classificação.

3.11 Havendo necessidade, a sessão será suspensa, informando-se a nova data e horário para a sua continuidade.

3.12 Encerrada a análise quanto à aceitação da proposta, será iniciada a fase de habilitação, observado o disposto neste Aviso de Contratação Direta.

## **4. FORMA E CRITÉRIOS DE SELEÇÃO DO FORNECEDOR**

### **4.1 Forma de seleção e critério de julgamento da proposta**

I. O fornecedor será selecionado por meio da realização de procedimento de DISPENSA DE LICITAÇÃO, sob a forma PRESENCIAL, **com regime de execução empreitada por preço total.**

II - Será selecionado o proponente que ofertar o menor preço.

## **05 – DOCUMENTAÇÃO DE HABILITAÇÃO**



PREFEITURA MUNICIPAL

# PENTECOSTE



5.1 - A documentação de Habilitação deverá ser enviada juntamente com a proposta de preços.

5.2 - Para fins de habilitação, deverá o licitante comprovar os seguintes requisitos:

## 5.3 Habilitação jurídica

I. Comprovação de existência jurídica da pessoa.

## 5.4 Habilitação fiscal, social e trabalhista

I - inscrição Cadastro Nacional da Pessoa Jurídica (**CNPJ**);

II - Prova de regularidade perante a Fazenda federal, estadual e/ou municipal do domicílio ou sede do licitante, ou outra equivalente, na forma da lei;

III - prova de regularidade relativa à Seguridade Social e ao **FGTS**, que demonstre cumprimento dos encargos sociais instituídos por lei;

IV - prova da regularidade perante a Justiça do Trabalho (**CNDT**);

V - Declaração que não emprega menor (Anexo III), visando o cumprimento do disposto no **inciso XXXIII do art. 7º da Constituição Federal**.

## 5.5 qualificação técnico-profissional e técnico-operacional

I- apresentação de profissional, devidamente registrado no conselho profissional competente, detentor de atestado de responsabilidade técnica por execução de serviço de características semelhantes, para fins de contratação;

II. - certidões ou atestados, regularmente emitidos pelo conselho profissional competente, que demonstrem capacidade operacional na execução de serviços similares.

III. registro ou inscrição na entidade profissional competente. (**CREA**).

## 5.6 habilitação econômico-financeira

I - balanço patrimonial, demonstração de resultado de exercício e demais demonstrações contábeis;



PREFEITURA MUNICIPAL

# PENTECOSTE



II - certidão negativa de feitos sobre falência expedida pelo distribuidor da sede do licitante.

**5.8 - Os licitantes poderão deixar de apresentar os documentos de habilitação que constem do sistema de cadastro unificado SICAF. Os documentos deverão estar dentro do prazo de validade.**

5.9 Havendo necessidade de analisar minuciosamente os documentos exigidos, a sessão será suspensa, sendo informada a nova data e horário para a sua continuidade.

5.10 Será inabilitado o fornecedor que não comprovar sua habilitação, seja por não apresentar quaisquer dos documentos exigidos, ou apresentá-los em desacordo com o estabelecido neste Aviso de Contratação Direta.

5.10.1 Na hipótese de o fornecedor não atender às exigências para a habilitação, o órgão ou entidade examinará a proposta subsequente, e assim sucessivamente, na ordem de classificação, até a apuração de uma proposta que atenda às especificações do objeto e as condições de habilitação

5.10. Constatado o atendimento às exigências de habilitação, o fornecedor será habilitado

## 06. CONTRATAÇÃO

I. Após a homologação e adjudicação, caso se conclua pela contratação, será firmado Termo de Contrato ou emitido instrumento equivalente.

II. O prazo previsto no subitem anterior poderá ser prorrogado, por igual período, por solicitação justificada do adjudicatário e aceita pela Administração.

III. O prazo de vigência da contratação é o estabelecido no Termo de Referência.

## 7. INFRAÇÕES E SANÇÕES ADMINISTRATIVAS

7.1 Comete infração administrativa o fornecedor que praticar quaisquer das hipóteses previstas no **art. 155 da Lei nº 14.133, de 2021**:

7.2 O fornecedor que cometer qualquer das infrações descritas no **art. 155 da Lei nº 14.133, de 2021**: ficará sujeito, sem prejuízo da responsabilidade civil e criminal, às seguintes sanções:

a) Advertência pela inexecução parcial do contrato deste Aviso de Contratação Direta, quando não se justificar a imposição de penalidade mais grave;



PREFEITURA MUNICIPAL

# PENTECOSTE



b) Multa de 5% (cinco por cento) sobre o valor estimado do(s) item(s) prejudicado(s) pela conduta do fornecedor, por qualquer das infrações tais como inexecução parcial do contrato a praticar ato lesivo;

c) Impedimento de licitar e contratar no âmbito da Administração Pública direta e indireta do ente federativo que tiver aplicado a sanção, pelo prazo máximo de 3 (três) anos, nos casos inexecução parcial, ou apresentar declaração ou documentação falsa

d) Declaração de inidoneidade para licitar ou contratar, que impedirá o responsável de licitar ou contratar no âmbito da Administração Pública direta e indireta de todos os entes federativos, pelo prazo mínimo de 3 (três) anos e máximo de 6 (seis) anos, nos casos de apresentar declaração ou documentação falsa a praticar ato lesivo, bem como nos demais casos que justifiquem a imposição da penalidade mais grave;

7.3 A aplicação das sanções previstas neste Contrato não exclui, em hipótese alguma, a obrigação de reparação integral do dano causado à Contratante (**art. 156, §9º**)

7.4 Todas as sanções previstas neste Aviso poderão ser aplicadas cumulativamente com a multa (**art. 156, §7º**).

7.5 Antes da aplicação da multa, será facultada a defesa do interessado no prazo de 15 (quinze) dias úteis, contado da data de sua intimação (**art. 157**)

7.6 Se a multa aplicada e as indenizações cabíveis forem superiores ao valor do pagamento eventualmente devido pelo Contratante ao Contratado, além da perda desse valor, a diferença será descontada da garantia prestada ou será cobrada judicialmente (**art. 156, §8º**).

7.7 A aplicação das sanções realizar-se-á em processo administrativo que assegure o contraditório e a ampla defesa ao Contratado, observando-se o procedimento previsto no **caput** e parágrafos do **art. 158 da Lei nº 14.133, de 2021**, para as penalidades de impedimento de licitar e contratar e de declaração de inidoneidade para licitar ou contratar.

I Na aplicação das sanções serão considerados (**art. 156, §1º**):

II a natureza e a gravidade da infração cometida;

II as peculiaridades do caso concreto;

IV as circunstâncias agravantes ou atenuantes;

V os danos que dela provierem para o Contratante;

7.8 a implantação ou o aperfeiçoamento de programa de integridade, conforme normas e orientações dos órgãos de controle.

7.9 Os atos previstos como infrações administrativas na **Lei nº 14.133, de 2021**, ou em outras leis de licitações e contratos da Administração Pública que também sejam tipificados como atos lesivos na **Lei nº 12.846, de 1º de agosto de 2013**, serão



PREFEITURA MUNICIPAL

# PENTECOSTE



apurados e julgados conjuntamente, nos mesmos autos, observados o rito procedimental e autoridade competente definidos na referida Lei (art. 159).

7.10 A personalidade jurídica do Contratado poderá ser desconsiderada sempre que utilizada com abuso do direito para facilitar, encobrir ou dissimular a prática dos atos ilícitos previstos neste Contrato ou para provocar confusão patrimonial, e, nesse caso, todos os efeitos das sanções aplicadas à pessoa jurídica serão estendidos aos seus administradores e sócios com poderes de administração, à pessoa jurídica sucessora ou à empresa do mesmo ramo com relação de coligação ou controle, de fato ou de direito, com o Contratado, observados, em todos os casos, o contraditório, a ampla defesa e a obrigatoriedade de análise jurídica prévia (art. 160)

7.11 O Contratante deverá, no prazo máximo 15 (quinze) dias úteis, contado da data de aplicação da sanção, informar e manter atualizados os dados relativos às sanções por ele aplicadas, para fins de publicidade no Cadastro Nacional de Empresas Inidôneas e Suspensas (Ceis) e no Cadastro Nacional de Empresas Punidas (Cnep), instituídos no âmbito do Poder Executivo Federal. (Art. 161)

7.12 As sanções de impedimento de licitar e contratar e declaração de inidoneidade para licitar ou contratar são passíveis de reabilitação na forma do art. 163 da Lei nº 14.133, de 2021.

## 8 DAS DISPOSIÇÕES GERAIS

8.3 No caso de todos os fornecedores restarem desclassificados ou inabilitados (procedimento fracassado), a Administração poderá:

8.3.1 republicar o presente aviso com uma nova data;

8.3.2 valer-se, para a contratação, de proposta obtida na pesquisa de preços que serviu de base ao procedimento, se houver, privilegiando-se os menores preços, sempre que possível, e desde que atendidas às condições de habilitação exigidas.

8.3.2.1 No caso do subitem anterior, a contratação será operacionalizada fora deste procedimento.

8.3.3 fixar prazo para que possa haver adequação das propostas ou da documentação de habilitação, conforme o caso.

8.4 As providências dos subitens 8.3 e 8.3.2 também poderão ser utilizadas se não houver o comparecimento de quaisquer fornecedores interessados (procedimento deserto).

8.5 Havendo a necessidade de realização de ato de qualquer natureza pelos fornecedores, cujo prazo não conste deste Aviso de Contratação Direta, deverá





PREFEITURA MUNICIPAL

# PENTECOSTE

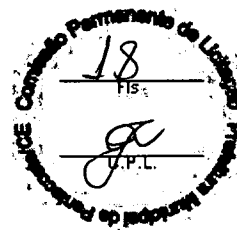

ser atendido o prazo indicado pelo agente competente da Administração na respectiva notificação.

8.6 Caberá ao fornecedor acompanhar as operações, ficando responsável pelo ônus decorrente da perda do negócio diante da inobservância de quaisquer mensagens emitidas pela Administração ou de sua desconexão.

8.7 Não havendo expediente ou ocorrendo qualquer fato superveniente que impeça a realização do certame na data marcada, a sessão será automaticamente transferida para o primeiro dia útil subsequente, no mesmo horário anteriormente estabelecido, desde que não haja comunicação em contrário.

8.8 Os horários estabelecidos na divulgação deste procedimento e durante o envio de lances observarão o horário de Brasília-DF, inclusive para contagem de tempo e registro no Sistema e na documentação relativa ao procedimento.

8.9 No julgamento das propostas e da habilitação, a Administração poderá sanar erros ou falhas que não alterem a substância das propostas, dos documentos e sua validade jurídica, mediante despacho fundamentado, registrado em ata e acessível a todos, atribuindo-lhes validade e eficácia para fins de habilitação e classificação.

8.10 As normas disciplinadoras deste Aviso de Contratação Direta serão sempre interpretadas em favor da ampliação da disputa entre os interessados, desde que não comprometam o interesse da Administração, o princípio da isonomia, a finalidade e a segurança da contratação.

8.11 Os fornecedores assumem todos os custos de preparação e apresentação de suas propostas e a Administração não será, em nenhum caso, responsável por esses custos, independentemente da condução ou do resultado do processo de contratação.

8.12 Em caso de divergência entre disposições deste Aviso de Contratação Direta e de seus anexos ou demais peças que compõem o processo, prevalecerá as deste Aviso.

8.13 Da sessão pública será divulgada Ata no sistema eletrônico.

8.14 Integram este Aviso de Contratação Direta, para todos os fins e efeitos, os seguintes anexos:

8.14.1 ANEXO I – Termo de Referência/Projeto Básico

8.14.2 ANEXO II – Modelo de Proposta de Preços

8.14.3 ANEXO III – Modelo de declaração empregador pessoa jurídica;



PREFEITURA MUNICIPAL

**PENTECOSTE**

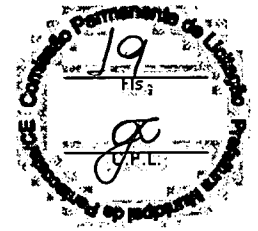

8.14.4 ANEXO VI Modelo Declaração de Microempresa, Empresa de Pequeno Porte.

8.14.5 ANEXO V – Minuta de Termo de Contrato;

PENTECOSTE - CE, EM 13 DE AGOSTO DE 2024.

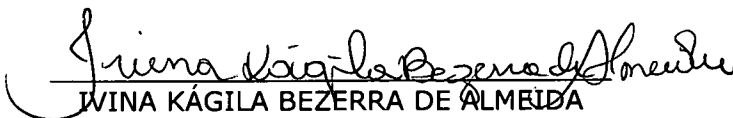

IVINA KÁGILA BEZERRA DE ALMEIDA

Agente de Contratação



PREFEITURA MUNICIPAL

# PENTECOSTE



## ANEXO I

### **TERMO DE REFERÊNCIA**

Processo Administrativo nº 07/2024-DP

#### **1. CONDIÇÕES GERAIS DA CONTRATAÇÃO**

**CONTRATAÇÃO DE SERVIÇOS DE ENGENHARIA PARA CONSTRUÇÃO DE SISTEMAS DE DRENAGEM DE ÁGUAS PLUVIAIS NA LOCALIDADE DE CASA DE PEDRA, ZONA RURAL DO MUNICÍPIO DE PENTECOSTE**, nos termos da tabela abaixo, conforme condições e exigências estabelecidas neste instrumento.

ITEM	DESCRIÇÃO	VALOR TOTAL-R\$
01	CONTRATAÇÃO DE SERVIÇOS DE ENGENHARIA PARA CONSTRUÇÃO DE SISTEMAS DE DRENAGEM DE ÁGUAS PLUVIAIS NA LOCALIDADE DE CASA DE PEDRA, ZONA RURAL DO MUNICÍPIO DE PENTECOSTE	115.081,45

I. O contrato oferece maior detalhamento das regras que serão aplicadas em relação à vigência da contratação.

II. O prazo de vigência da contratação é de **05 (cinco) meses** contados da data de assinatura do contrato, na forma do **artigo 105 da Lei nº 14.133, de 2021**.

III. O contrato oferece maior detalhamento das regras que serão aplicadas em relação à vigência da contratação.

#### **1.1. ESTIMATIVAS DO VALOR DA CONTRATAÇÃO**

O custo estimado total da contratação é de R\$ **115.081,45 (Cento e quinze mil, oitenta e um reais e quarenta e cinco centavos)**, conforme custos unitários apostos na tabela acima, obtido através de pesquisa de mercado realizada em site especializado.

#### **1.3 REQUISITOS DA CONTRATAÇÃO**

##### **I. Sustentabilidade**

Além dos critérios de sustentabilidade eventualmente inseridos na descrição do objeto, devem ser atendidos os seguintes requisitos, que se baseiam no Guia Nacional de Contratações Sustentáveis:



PREFEITURA MUNICIPAL

**PENTECOSTE**



## II. Subcontratação

*Não é admitida a subcontratação do objeto contratual.*

## III. Garantia da contratação

Não haverá exigência da garantia da contratação dos **art. 96 e seguintes da Lei nº 14.133, de 2021.**

## IV. Especificação da garantia do serviço

O prazo de garantia contratual dos serviços é aquele estabelecido na **Lei nº 8.078, de 11 de setembro de 1990 (Código de Defesa do Consumidor).**

### 1.4 DA EXECUÇÃO DO OBJETO

A contratada deverá executar o objeto do Contrato sob o regime de **empregada por preço total** de conformidade com as condições e prazos estabelecidos pela contratante.

## 2. GESTÃO DO CONTRATO

2.1 O contrato deverá ser executado fielmente pelas partes, de acordo com as cláusulas avençadas e as normas da **Lei nº 14.133, de 2021**, e cada parte responderá pelas consequências de sua inexecução total ou parcial.

2.1 O órgão ou entidade poderá convocar representante da empresa para adoção de providências que devam ser cumpridas de imediato.

2.3 A execução do contrato deverá ser acompanhada e fiscalizada pelo fiscal do contrato.

## 3. CRITÉRIOS DE PAGAMENTO E RECEBIMENTO

### 3.1 Forma de pagamento

3.1.1 - **O PAGAMENTO** será efetuado conforme andamento da obra ou cronograma físico financeiro, no prazo máximo de até 30 (trinta) dias contados da planilha de medição da obra, mediante a apresentação das Notas Fiscais/Faturas devidamente atestadas pelo Setor Competente, de acordo com as exigências administrativas em vigor.



PREFEITURA MUNICIPAL

# PENTECOSTE



3.1.2 – O Cronograma de desembolso máximo por período, será conforme estabelecido no cronograma físico financeiro, constante no anexo do presente edital.

3.1.3- Serão descontados da parcela sobre o valor da fatura, os valores decorrentes de indenizações ou de multas eventualmente registrados.

3.1.4 – A atualização financeira somente será promovida para equilíbrio econômico financeiro se acaso o contratado comprovar a variação mercadológica.

3.1.5 – Não haverá antecipação de pagamento.

3.1.6 – A Empresa vencedora deverá apresentar, junto com a fatura, como condição para que o pagamento seja efetuado, os comprovantes de regularidade fiscal.

## 3.2 Do recebimento

3.2.1 Ao final de cada etapa da execução contratual, conforme previsto no Cronograma Físico-Financeiro, o Contratado apresentará a medição prévia dos serviços executados no período, por meio de planilha e memória de cálculo detalhada.

3.2.2 Os serviços serão recebidos, no prazo de 15(quinze) dias, pelos fiscais técnico e administrativo, mediante termos detalhados, quando verificado o cumprimento das exigências de caráter técnico e administrativo. (**Art. 140, I, a, da Lei nº 14.133 e Arts. 22, X e 23, X do Decreto nº 11.246, de 2022**).

3.2.3 O Contratado fica obrigado a reparar, corrigir, remover, reconstruir ou substituir, às suas expensas, no todo ou em parte, o objeto em que se verificarem vícios, defeitos ou incorreções resultantes da execução ou materiais empregados, cabendo à fiscalização não atestar a última e/ou única medição de serviços até que sejam sanadas todas as eventuais pendências que possam vir a ser apontadas no Recebimento Provisório.

3.2.4 Os serviços poderão ser rejeitados, no todo ou em parte, quando em desacordo com as especificações constantes neste Termo de Referência e na proposta, sem prejuízo da aplicação das penalidades.

3.3 O recebimento provisório ou definitivo não excluirá a responsabilidade civil pela solidez e pela segurança do serviço nem a responsabilidade ético-profissional pela perfeita execução do contrato.

## 4. FORMA E CRITÉRIOS DE SELEÇÃO DO FORNECEDOR

### 4.1 Forma de seleção e critério de julgamento da proposta

I. O fornecedor será selecionado por meio da realização de procedimento de **DISPENSA DE LICITAÇÃO**, sob a forma **PRESENCIAL**, **com regime de execução empreitada por preço total**.



PREFEITURA MUNICIPAL

# PENTECOSTE



## JUSTIFICATIVA DA REALIZAÇÃO DE DISPENÇA EM FORMATO PRESENCIAL

A opção realização em formato presencial é a possibilidade de se imprimir maior celeridade à contratação de bens e serviços comuns, sem prejuízo à competitividade. Dentre as alegações mais comuns indicadas como impeditivas para a utilização da dispensa eletrônica, pode-se apontar:

A forma presencial permite inibir a apresentação de propostas insustentáveis que atrasariam os procedimentos da modalidade eletrônica e aumentariam seus custos. A dispensa de licitação, no presente caso, está fundamentada no art.75, inc. I, da Lei 14.133 de 2021, nova Lei de Licitações que dispõe: ***"para contratação que envolva valores inferiores a R\$ 100.000,00 (cem mil reais), no caso de obras e serviços de engenharia ou de serviços de manutenção de veículos automotores; "***

Destacamos que, o Decreto Federal nº 11.871, de 2023, atualizou o referido valor para **R\$ 119.812,02 (cento e dezenove mil oitocentos e doze reais e dois centavos)**.

Ressalte-se que a dispensa de licitação, agora prevista no art. 75 da Lei n. 14.133/2021, notadamente quanto à hipótese do inciso I (valor reduzido) visa, em síntese, atender aos princípios da economicidade e da eficiência administrativa, evitando que os custos econômicos do processo de licitação ultrapassem os benefícios que serão alcançados com a futura contratação.

Ainda, a possibilidade de esclarecimentos imediatos durante a sessão do presencial, promoção de diligências destinadas a esclarecer ou a complementar de dispensa, verificação imediata das condições de habilitação e execução da proposta, manifestações recursais, proporcionando maior celeridade aos procedimentos, visto em regra, ocorrerem na própria sessão pública, sem prejuízo da competição de preços, também justificam a decisão da adoção da modalidade presencial.

Doutro norte, a adoção da forma presencial fortalece o desenvolvimento das empresas regionais, ao mesmo tempo que não será prejudicial a



PREFEITURA MUNICIPAL

# PENTECOSTE

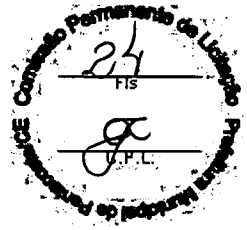

competitividade do certame, tendo em vista que existem diversos fornecedores que comercializam itens do gênero desta dispensa.

II. Será selecionado o proponente que ofertar o menor preço.

## **05 – DOCUMENTAÇÃO DE HABILITAÇÃO**

5.1 - A documentação de Habilitação deverá ser enviada juntamente com a proposta de preços.

5.2 - Para fins de habilitação, deverá o licitante comprovar os seguintes requisitos:

### **5.3 Habilitação jurídica**

I. Comprovação de existência jurídica da pessoa.

### **5.4 Habilitação fiscal, social e trabalhista**

I - inscrição Cadastro Nacional da Pessoa Jurídica (CNPJ);

II - Prova de regularidade perante a Fazenda federal, estadual e/ou municipal do domicílio ou sede do licitante, ou outra equivalente, na forma da lei;

III - prova de regularidade relativa à Seguridade Social e ao FGTS, que demonstre cumprimento dos encargos sociais instituídos por lei;

IV - prova da regularidade perante a Justiça do Trabalho (CNDT);

V - Declaração que não emprega menor (Anexo III), visando o cumprimento do disposto no inciso XXXIII do art. 7º da Constituição Federal.

### **5.5 qualificação técnico-profissional e técnico-operacional**

I- apresentação de profissional, devidamente registrado no conselho profissional competente, detentor de atestado de responsabilidade técnica por execução de serviço de características semelhantes, para fins de contratação;

II. - certidões ou atestados, regularmente emitidos pelo conselho profissional competente, que demonstrem capacidade operacional na execução de serviços similares.



PREFEITURA MUNICIPAL

# PENTECOSTE



III. registro ou inscrição na entidade profissional competente. (CREA).

## 5.6 habilitação econômico-financeira

I - balanço patrimonial, demonstração de resultado de exercício e demais demonstrações contábeis;

II - certidão negativa de feitos sobre falência expedida pelo distribuidor da sede do licitante.

**5.7 - Os licitantes poderão deixar de apresentar os documentos de habilitação que constem do sistema de cadastro unificado SICAF. Os documentos deverão estar dentro do prazo de validade.**

## 6. ADEQUAÇÃO ORÇAMENTÁRIA

**6.1** As despesas decorrentes da presente contratação correrão à conta de recursos específicos consignados no Orçamento da PREFEITURA MUNICIPAL e será atendida pela seguinte dotação: **06.01-26.782.0363.1.008.0000, elemento de Despesas 4.4.90.51.00.**

*PENTECOSTE - CE, em 13 de agosto de 2024*

  
\_\_\_\_\_  
Miguel Gomes Martins Neto  
Secretário de Infraestrutura e Desenv. Urbano





**Prefeitura de  
Pentecoste**  
Trabalho, Compromisso e Desenvolvimento

**Secretaria de Infraestrutura  
e Desenvolvimento Urbano**

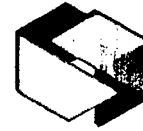

**HEXAGONAL**  
PROJETOS E CONSULTORIA

PERMANENTE DE LICITACAO  
FOLHA 26  
9



## **MEMORIAL DESCRITIVO E ESPECIFICAÇÕES TÉCNICAS**

**CONSTRUÇÃO DE SISTEMAS DE DRENAGEM DE ÁGUAS PLUVIAIS NA  
LOCALIDADE DE CASA DE PEDRA, ZONA RURAL DO MUNICÍPIO DE  
PENTECOSTE.**

**PROJETO EXECUTIVO**

**JULHO/ 2024**

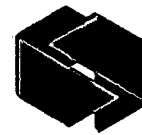

### SUMÁRIO

1.0.	APRESENTAÇÃO – MEMORIAL DESCRITIVO .....	2
2.0.	INFORMAÇÕES DO MUNICÍPIO .....	3
3.0.	MEMORIAL DESCRITIVO PROJETO .....	4
4.0.	CONSIDERAÇÕES GERAIS .....	5
1.0	ADMINISTRAÇÃO DE OBRA .....	18
1.1	Administração de Obra .....	18
2.0	SERVIÇOS PRELIMINARES .....	19
3.0	ESCAVAÇÕES .....	20
4.0	BUEIROS .....	21
5.0	RECEBIMENTO DA OBRA .....	33

*Edmarcelino*  
 Edmarcelino de Siqueira Azevedo  
 ENGENHEIRO CIVIL  
 CREA 14405-D



### 1.0. APRESENTAÇÃO – MEMORIAL DESCRITIVO

#### 1.1. Dados da Obra

Este memorial refere-se às obras de execução de drenagem de águas pluviais em diversas na localidade de Casa de Pedra, zona rural do Município de Pentecoste, conforme Planta e Localização a seguir.

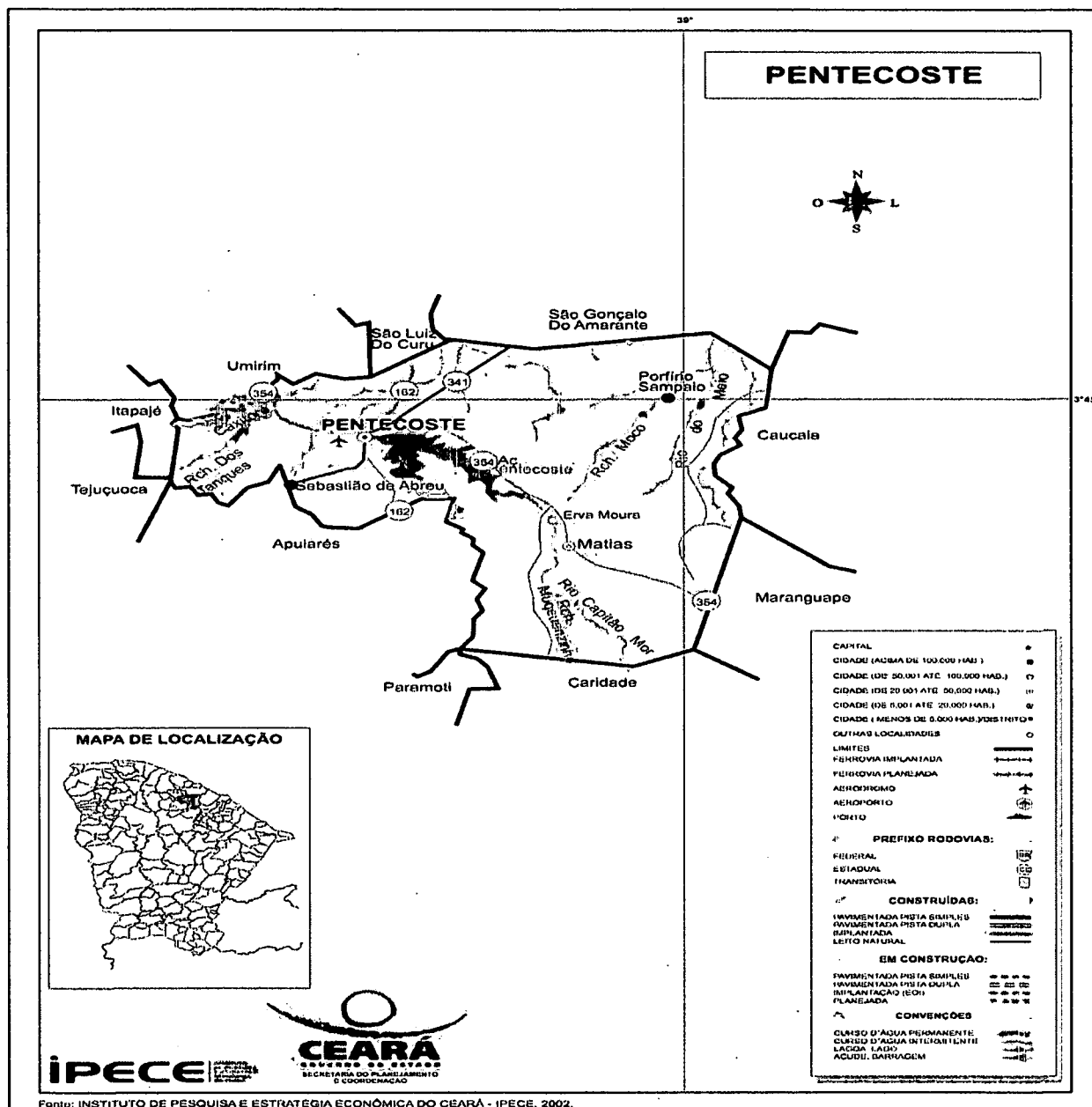

*Adm. J. Azevedo*  
ENGENHEIRO CIVIL  
CREA-CE 14465-J



Folha 29  
*J*

## 2.0. INFORMAÇÕES DO MUNICÍPIO

### 1.1 - ASPECTOS GERAIS

#### Características

Município de Origem - Canindé
Ano de Criação - 1873
Lei de Criação - 1.542
Toponímia - Proveniente de Domingo de Pentecostes, dia em que foi celebrada a primeira missa neste local
Gentílico - Pentecostense
Código Município - 2310704

Fonte: Instituto Brasileiro de Geografia e Estatística (IBGE) e Instituto de Pesquisa e Estratégia Econômica do Ceará (IPECE).

### 1.2 - POSIÇÃO E EXTENSÃO

#### Situação geográfica

Coordenadas geográficas		Localização	Municípios limítrofes			
Latitude(S)	Longitude(WGr)		Norte	Sul	Leste	Oeste
3° 47' 34"	39° 16' 13"	Norte	São Gonçalo do Amarante, São Luis do Curu, Umirim	Apuiarés, Paramoti, Caridade, Maranguape	São Gonçalo do Amarante, Caucaia, Maranguape	Umirim, Itapajé, Tejuçuoca, Apuiarés

Fonte: Instituto Brasileiro de Geografia e Estatística (IBGE) e Instituto de Pesquisa e Estratégia Econômica do Ceará (IPECE).

#### Medidas territoriais

Área		Altitude (m)	Distância em linha reta a capital (km)
Absoluta (km <sup>2</sup> )	Relativa (%)		
1.378,30	0,93	60,0	88

Fonte: Instituto Brasileiro de Geografia e Estatística (IBGE) e Instituto de Pesquisa e Estratégia Econômica do Ceará (IPECE).

### 1.3 - CARACTERÍSTICAS AMBIENTAIS

#### Aspectos climáticos

Clima	Pluviosidade (mm)	Temperatura média (°C)	Período chuvoso
Tropical Quente Úmido, Tropical Quente Sub-úmido, Tropical Quente Semi-árido Brando e Tropical Quente Semi-árido	817,7	26° a 28°	janeiro a abril

Fonte: Fundação Cearense de Meteorologia e Recursos Hídricos (FUNCEME) e Instituto de Pesquisa e Estratégia Econômica do Ceará (IPECE).

#### Componentes ambientais

Relevo	Solos	Vegetação	Bacia hidrográfica
Depressões Sertanejas, Tabuleiros Pré-Litorâneos e Planícies Fluviais	Solos Aluviais, Bruno não Cálculo, Solos Litólicos, Planossolo Solódico e Podzólico Vermelho-Amarelo	Caatinga Arbustiva Densa, Complexo Vegetacional da Zona Litorânea e Floresta Mista Dicotiló-Palmacea	Curu, Metropolitana

Fonte: Fundação Cearense de Meteorologia e Recursos Hídricos (FUNCEME) e Instituto de Pesquisa e Estratégia Econômica do Ceará (IPECE).

*Abraão*  
 Engenheiro Civil  
 CREA-CE 14465-F

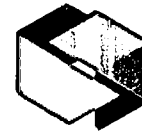

### 3.0. MEMORIAL DESCRITIVO PROJETO

Folha 30  
g

A presente especificação visa determinar as normas, materiais e o modo de execução dos serviços de construção civil na construção e reparos dos sistemas de drenagem de águas pluviais na sede e em localidades do Município de Pentecoste.

Os projetos contemplam construções de galerias, bocas de lobos, reparos em caixas de passagem, e a construção de novos sistemas de drenagem em diversas ruas da sede e localidades do Município de Pentecoste.

Abaixo segue as regiões de intervenções:

LOCAL	BAIRRO	DESCRIÇÃO
01 – ESTRADA VICINAL CASA DE PEDRA	CASA DE PEDRA	Construção de 2 bueiros, um bueiro com 4 manilhas e o segundo bueiro com 3 manilhas de concreto com diâmetros de 1.000mm em estradas vicinais.

Inclui Planilha Orçamentária, Especificações Técnicas, Memorial de Cálculos e Projetos específicos que servirão de orientação para a execução e análise da obra. Os projetos englobam formulações técnicas baseadas em normas da ABNT, em consonância com as Diretrizes da Prefeitura Municipal de Pentecoste.

Deverão ser obedecidas às exigências do Código de Posturas e Obras do município e as normas das companhias concessionárias dos serviços públicos de energia, água, esgoto e telefonia;

*[Assinatura]*  
Engenheiro Civil  
CREA-CE 14465-1

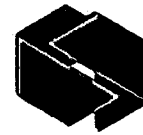

#### 4.0. CONSIDERAÇÕES GERAIS



##### 4.1. Projetos

Todos os projetos necessários à execução dos serviços serão fornecidos pela Prefeitura Municipal de Pentecoste / CE e quaisquer dúvidas deverão ser esclarecidas com a fiscalização.

##### 4.2. Fonte dos Preços Utilizados

Para o orçamento do Projeto foi utilizado a Tabela Unificada da **SEINFRA** e Secretaria de Infraestrutura do Estado do Ceará versão 28, sem desoneração, de acordo com a Planilha de Orçamento em anexo.

##### 4.3. BDI Utilizado

Para o BDI foi calculado um percentual de **23,62 %**

##### 4.4. Serviço expedido pela Prefeitura Municipal.

Os serviços contratados serão executados rigorosamente de acordo com estas Especificações, os desenhos e demais elementos neles referidos.

Serão impugnados pela Fiscalização todos os trabalhos que não satisfaçam às condições contratuais.

Ficará a CONTRATADA obrigada a demolir e a refazer os trabalhos impugnados logo após a oficialização pela Fiscalização, ficando do por seu contra exclusivo as despesas decorrentes dessas providências.

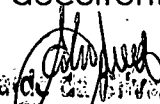
  
Euzébio de Brito Azevedo  
ENGENHEIRO CIVIL  
CREA/CE 44465-D



A CONTRATADA será responsável pelos danos causados Prefeitura e a terceiros, decorrentes de sua negligência, imperícia e omissão.

Será mantido pela CONTRATADA, perfeito e ininterrupto serviço de vigilância nos recintos de trabalho, cabendo-lhe toda a responsabilidade por quaisquer danos decorrentes de negligência durante a execução das obras, até a entrega definitiva.

A utilização de equipamentos, aparelhos e ferramentas deverá ser apropriada a cada serviço, a critério da Fiscalização e Supervisão.

A CONTRATADA tomará todas as precauções e cuidados no sentido de garantir inteiramente a estabilidade de prédios vizinhos, canalizações e redes que possam ser atingidas, pavimentações das áreas adjacentes e outras propriedades de terceiros, e ainda a segurança de operários e transeuntes durante a execução de todas as etapas da obra.

#### **4.5. Descrição dos Trabalhos e Responsabilidades**

Em qualquer uma das etapas de implantação das obras, os trabalhos serão executados, pelo Consultor/Fiscalização e pelo Construtor (empresa ganhadora da licitação), que terão encargos e responsabilidades distintas. Estas atribuições são descritas e definidas nos contratos.

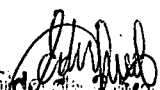
  
Luiz de Jesus AZEVEDO  
ENGENHEIRO CIVIL  
CREA-CE 44465-1

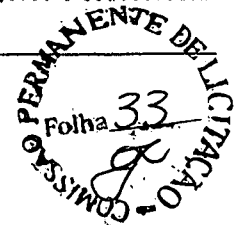
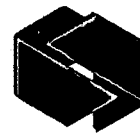

#### 4.5.1 Termos e Definições

Quando nas presentes especificações e em outros documentos do contrato figurarem as palavras, expressões ou abreviaturas abaixo, as mesmas deverão ser interpretadas como a seguir:

- **FISCALIZAÇÃO** - Composta pela equipe de fiscalização do município, que atuarão como fiscais para os propósitos do Contrato. Também poderá significar os representantes da Fiscalização responsáveis pelo controle direto do andamento das obras, no sentido de assegurar a sua execução em plena conformidade com o projeto e o contrato, de que tratam estas especificações.
- **CONSTRUTOR** - Pessoa, pessoas, firmas ou associação de firmas (consórcio) que subscreveram o contrato para execução e fornecimento de todos os trabalhos, materiais e equipamentos permanentes, a que se referem estas especificações.
- **CONTRATO** - Documento subscrito pela Prefeitura do município, pelo construtor e / ou consultor, de acordo com a legislação em vigor, e que define as obrigações de ambas as partes, com relação à elaboração do projeto, fiscalização, consultoria, assessoriamente técnico e gerencial da obra e execução das obras a que se referem este contrato.
- **RESIDENTE DO CONSTRUTOR** - O representante credenciado do construtor, com função executiva no canteiro das obras, durante todo o decorrer dos trabalhos e autorizada a receber e cumprir as decisões da fiscalização.
- **ESPECIFICAÇÕES** - As instruções, diretrizes, exigências, métodos e disposições detalhadas quanto à maneira de execução dos trabalhos.
- **CAUSAS IMPREVISÍVEIS** - São cataclismos, tais como inundações, incêndios e transformações geológicas bruscas, de grande amplitude.

*[Handwritten Signature]*  
SILVA AZEVEDO  
ENGENHEIRO CIVIL  
C.R.F. Nº 44465-F



COMISSÃO PERMANENTE DE LICITAÇÃO  
Folha 34

Determinações contidas nos contratos, para início e execução de serviços contratuais.

- CRONOGRAMA - Organização e distribuição dos diversos prazos para execução das Obras e que será proposto pelo Concorrente.
- CONCORRENTE - Pessoa física ou jurídica que apresentam propostas à concorrência para execução das obras.
- OBRAS - Conjunto de estruturas de caráter permanente que o Construtor terá de executar de acordo com o Contrato.
- DOCUMENTO DO CONTRATO - Conjunto de todos os documentos que definem e regulamentam a execução das obras, compreendendo os editais de concorrência, especificações, o projeto executivo, a proposta do Construtor, o cronograma ou quaisquer outros documentos suplementares que se façam necessários à execução das obras de acordo com as presentes especificações e as condições contratual.

#### 4.5.2 Encargos e Responsabilidade do Consultor / Fiscalização

A fiscalização terá sob seus cuidados tantos encargos técnicos como administrativos que deverão ser desempenhados de maneira rápida e diligente. Estes encargos serão os seguintes:

- ENCARGOS ADMINISTRATIVOS

A Fiscalização ou Consultor se houver como órgão fiscalizador e supervisor das obras deverão exigir o fiel cumprimento do contrato e seus aditivos pelo construtor e fornecedores.

Verificar o fiel cumprimento pelo construtor das obrigações legais e sociais, das disciplinas nas obras, da segurança dos trabalhadores e do público e de outras medidas necessárias à boa administração desta.

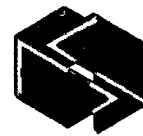

- ENCARGOS TÉCNICOS

Zelar pela fiel execução do projeto, como pleno atendimento às especificações explícitas ou implícitas.

Controlar a qualidade dos materiais utilizados e dos serviços executados, rejeitando materiais ou equipamentos, que estejam em desacordo com os padrões exigidos pelas especificações e outros documentos, que fazem parte do contrato;

Rejeitar materiais ou equipamentos, que não atendam as exigências de normas de fabricação e testes previstos nas especificações;

Autorizar a CONTRATADA a dar início a qualquer dos serviços contratados, se assim entender, cumpridas ou constatadas as condições preliminares exigidas nas Especificações.

Paralisar ou suspender os serviços por impreterível interesse administrativos superior da CONTRATANTE;

Exigir da CONTRATADA o cumprimento do cronograma físico do contrato;

Assistir ao construtor na escolha dos métodos executivos mais adequados, para melhor qualidade e economia das obras.

Exigir do construtor a modificação de técnicas de execução inadequadas e a recomposição dos serviços não satisfatórios.

Revisar quando necessário, o projeto e as disposições técnicas adaptando-os a situações específicas do local e momento.

Executar todos os ensaios necessários ao controle de construção das obras e interpretá-los devidamente.

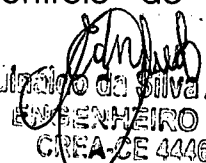
  
Edmar da Silva Azevedo  
ENGENHEIRO CIVIL  
CREA-CE 44465-F



COMISSÃO PERMANENTE DE LICITAÇÃO  
Polha 36  
J. J.

Dirimir as eventuais omissões e discrepâncias dos desenhos e especificações.

Verificar a adequabilidade dos recursos empregados pelo construtor quanto à produtividade, exigindo deste acréscimo e melhorias necessárias à execução dos serviços dentro dos prazos previstos.

#### 4.5.3 Encargos e Responsabilidades do Construtor

Os encargos e responsabilidades do construtor serão aqueles que se encontram descritos a seguir.

- CONHECIMENTO DAS OBRAS

O construtor deve estar plenamente informado de tudo o que se relaciona com a natureza e localização das obras, suas condições gerais e locais e tudo o mais que possa influir sobre estas. Sua execução, conservação e custo, especialmente no que diz respeito a transporte, aquisição, manuseio e armazenamento de materiais; disponibilidade de mão- de-obra, água e energia elétrica; vias de comunicação; instabilidade e variações meteorológicas; vazões dos cursos d'água e suas flutuações de nível; conformação e condições do terreno; tipo dos equipamentos necessários; facilidades requeridas antes ou durante as execuções das obras; e outros assuntos a respeito dos quais seja possível obter informações e que possam de qualquer forma interferir na execução, conservação e no custo das obras controladas.

Edinaldo da Silva Azevedo  
ENGENHEIRO CIVIL  
CREA-CE 44465-E

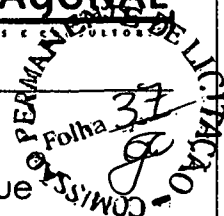

O construtor deve estar plenamente informado de tudo o que se relaciona com os tipos, qualidades e quantidades dos materiais que se encontram na superfície do solo e subsolo, até o ponto em que essa informação possa ser obtida por meio de reconhecimento e investigação dos locais das obras.

De modo a facilitar o conhecimento das obras a serem construídas todos os relatórios que compõem o projeto se encontrarão a disposição do construtor. Entretanto em nenhum caso serão concedidos reajustes de quaisquer tipos de ressarcimentos que sejam alegados pelo construtor, tornando por base o desconhecimento parcial ou total das obras a executar.

A aprovação da fiscalização relativa à organização e as instalações dos canteiros propostos pelo construtor não eximirá, este último em caso de algum, de todas as responsabilidades inerentes à perfeita realização das obras no tempo previsto.

#### • EXECUÇÃO DAS OBRAS

A execução das obras será responsabilidade do construtor que deverá, entre outras, se encarregar das seguintes tarefas:

Fornecer todos os materiais, mão-de-obra especializadas e equipamentos necessários a execução dos serviços e seus acabamentos salvo disposto em contrário.

Controlar as águas durante a construção por meio de bombeamento ou quaisquer outras providências necessárias.

Construir todas as obras de acordo com estas especificações e projeto.

Adquirir, armazenar e colocar na obra todos os materiais necessários ao desenvolvimento dos trabalhos.



COMISSÃO PERMANENTE DE LICITAÇÃO  
Folha 38

Adquirir e colocar na obra todos os materiais constantes das listas de material.

Permitir a inspeção e o controle por parte da fiscalização, de todos os serviços materiais e equipamentos, em qualquer época e lugar, durante a construção das obras. Tais inspeções não isentam o construtor das obrigações contratuais e das responsabilidades legais, dos termos do artigo 1245 do código civil brasileiro.

A execução das obras seguirá em todos os seus pormenores as presentes especificações, bem como os desenhos do projeto técnico, que serão fornecidos em cópias ao construtor, em tempo hábil para a execução das obras, e que farão parte integrante do contrato.

Em caso de divergências entre os elementos do projeto, caberá à CONTRATADA comunicá-las à FISCALIZAÇÃO - única competente para as providências e correções cabíveis.

Todos os aspectos particulares do projeto, os casos omissos e ainda os de obras complementares, não consideradas no projeto, serão especificadas e detalhadas pela FISCALIZAÇÃO. A CONTRATADA fica obrigada a executá-los, pois são necessários à complementação técnica do projeto.

Serão impugnados pela FISCALIZAÇÃO todos os trabalhos, que não satisfaçam às condições contratuais.

Ficará a CONTRATADA obrigada a demolir e a refazer os trabalhos impugnados, logo após a oficialização pela FISCALIZAÇÃO, ficando por sua conta exclusivas as despesas decorrentes dessas providências.

  
Eudécio da Silva Azevedo  
ENGENHEIRO CIVIL  
CPA - CE 4465-D

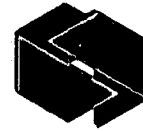

A CONTRATADA será responsável pelos danos causados à CONTRATANTE e a terceiros decorrentes de sua negligência, imperícia e omissão.

Todos os detalhes das obras, que constarem destas especificações sem estarem nos desenhos, ou que, estando nos desenhos, não constem explicitamente destas especificações, deverão ser executados e/ou fornecidos pelo construtor como se constasse em ambos os documentos.

O construtor se obriga a executar quaisquer trabalhos de construção, que não estejam eventualmente detalhados ou previstos nas especificações ou desenhos, direta ou indiretamente, mas que sejam necessários a devida realização das obras em apreço, de modo tão completo como se estivessem particularmente delineados e escritos. O construtor empenhar-se-á em executar tais serviços em tempo hábil para evitar atrasos em outros trabalhos que deles dependam.

A CONTRATADA, mediante seu critério, poderá apresentar alternativas técnicas para substituição dos materiais construtivos das tubulações e conexões por outros diferentes daqueles constantes da planilha do Edital, desde que a CONTRATADA apresente alternativa, fornecendo as novas especificações, relatórios técnicos de inspeção de qualidade ou relatório setorial do Programa de Garantia de Qualidade de Tubulações de PVC do fornecedor, desenhos, custos, com memória de cálculo para submete-los a apreciação, análise e providências da FISCALIZAÇÃO, a qual emitirá parecer sobre o assunto. Estas alterações na trarão ônus para a CONTRATANTE.

Será de responsabilidade da CONTRATANTE a mão-de-obra, se indicada, especificada e quantificada nos subprojetos.

Euzébio da Silva Azevedo  
ENGENHEIRO CIVIL  
CREA CE 44485-7

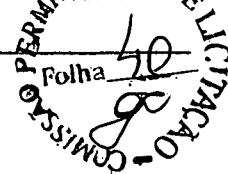
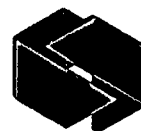

- ADMINISTRAÇÃO DAS OBRAS

O construtor compromete-se a manter, em caráter permanente, a frente dos serviços, um engenheiro civil de reconhecida capacidade, e um substituto. O primeiro terá a posição de residente e representará o construtor, sendo todas as instruções dadas a ele válidas como sendo ao próprio construtor.

Esses representantes, além de possuírem os conhecimentos e capacidade profissional requerido, deverão ter autoridade suficiente para resolver qualquer assunto relacionado com as obras a que se referem às presentes especificações. O residente só poderá ser substituído com o prévio conhecimento e aprovação da fiscalização.

O Construtor será inteiramente responsável por tudo quanto for pertinente ao pessoal necessário à execução dos serviços e particularmente:

Pelo cumprimento da legislação social em vigor no Brasil.

Pela proteção de seu pessoal contra acidentes de trabalho, adotando para tanto as medidas necessárias para prevenção dos mesmos.

Pelo afastamento, no prazo de 24 (vinte e quatro) horas, de qualquer empregado seu, cuja permanência nos serviços seja julgada inconveniente.

Pelo transporte ao local das obras, de seu pessoal;

Fornecer todos os materiais, mão-de-obra especializadas e equipamentos necessários a execução dos serviços e seus acabamentos salvo disposto em contrário.

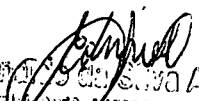
  
EUNIO JOSÉ DA SILVA ARAÚJO  
ENGENHEIRO CIVIL  
CREA-GE 140951

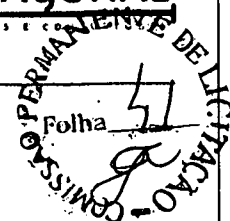

• RELACIONAMENTO CONTRATADA – FISCALIZAÇÃO

Não se admiti, como justificativa ou defesa, por qualquer elemento da CONTRATADA, desconhecimento, incompreensão, dúvidas ou esquecimento das cláusulas e condições destas especificações e do Contrato, bem como de tudo que estiver contido no projeto, nas Normas, Especificações e Métodos da ABNT – Associação Brasileira de Normas Técnicas;

A existência e a atuação da FISCALIZAÇÃO em nada diminuem a responsabilidade única, integral e exclusiva da CONTRATADA, no que concerne às obras e suas implicações próximas ou remotas, sempre em conformidade com o Contrato, o Código Civil e demais leis ou regulamentos vigentes;

A FISCALIZAÇÃO terá plena autoridade para suspender, por meios amigáveis ou não, os serviços da obra, total ou parcialmente, sempre que julgar conveniente por motivos técnicos, de segurança, disciplinar ou outros. Em todos os casos, os serviços só poderão ser reiniciados por outra ordem da FISCALIZAÇÃO;

A inspeção da obra não eximirá a CONTRATADA de quaisquer de suas obrigações no cumprimento do contrato. A obra defeituosa será corrigida e materiais inadequados poderão ser rejeitados, mesmo que tais obras e materiais tenham antes passado despercebido pela FISCALIZAÇÃO e sido aceitos. Se a obra ou qualquer parte desta se apresentar defeituosa, a qualquer tempo, antes da aceitação final de toda obra, a CONTRATADA corrigirá imediatamente tal defeito, sem remuneração adicional, de maneira satisfatória, a critério da FISCALIZAÇÃO.

*Handwritten signature*  
E. J. SILVA ATORADO  
EMPENHO CIVIL  
CARRA DE 14084



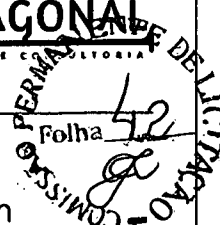

Todas as despesas com novos testes e reinspeção, que sejam necessárias, devido a materiais e/ou confecção defeituosa, correrão exclusivamente por conta da CONTRATADA.

- **PROTEÇÃO DAS OBRAS, EQUIPAMENTOS E MATERIAIS**

O construtor deverá, a todo o momento, proteger e conservar todas as instalações, equipamentos, maquinaria, instrumentos, provisões e materiais de qualquer natureza, assim como todas as obras executadas até sua aceitação final pela fiscalização.

O construtor responsabilizar-se á durante a vigência do contrato até a entrega definitiva das obras, por quaisquer danos pessoais ou materiais causados a terceiros por negligência ou imperícia na execução das obras.

O construtor deverá executar todas as obras provisórias e trabalhos necessários para drenar e proteger contra inundações as faixas de construções, fundações da obra, zonas de empréstimos e demais zonas onde a presença da água afete a qualidade da construção, ainda que elas não estejam indicadas nos desenhos nem tenham sido determinadas pela fiscalização.

Deverá também prover e manter nas obras, equipamentos suficientes para as emergências possíveis de ocorrer durante a execução das obras.

A aprovação pela fiscalização, do plano de trabalho e a autorização para que execute qualquer outro trabalho com o mesmo fim, não exime o construtor de sua responsabilidade quanto a este.

*Edilson de Souza Araújo*  
EDILSON DE SOUZA ARAUJO  
ENGENHEIRO CIVIL  
C.R.C. Nº 12345

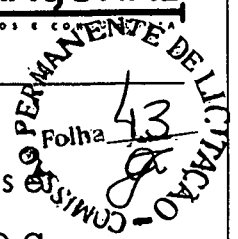
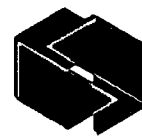

Por conseguinte, deverá ter cuidado para executar as obras e trabalhos de controle da água, durante a construção, de modo a não causar danos nem prejuízos ao contratante, ou a terceiros, sendo considerado como único responsável pelos danos que se produzam em decorrência destes trabalhos.

- REMOÇÃO DE TRABALHOS DEFEITUOSOS OU EM DESACORDO COM O PROJETO E/OU ESPECIFICAÇÕES

Qualquer material ou trabalho executado, que não satisfaça às especificações ou que difira do indicado nos desenhos do projeto ou qualquer trabalho não previsto, executado sem autorização escrita da fiscalização, será considerado como não aceitáveis ou não autorizados, devendo o construtor remover, reconstruir ou substituir o mesmo em qualquer parte da obra comprometida pelo trabalho defeituoso, ou não autorizado, sem direito a qualquer pagamento extra.

Qualquer omissão ou falta por parte da fiscalização em rejeitar algum trabalho que não satisfaça as condições do projeto ou das especificações não eximirá o construtor da responsabilidade em relação a estes.

A negativa do construtor em cumprir prontamente as ordens da fiscalização, de construção e remoção dos referidos materiais e trabalho, implicará na permissão a Prefeitura para promover, por outros meios, a execução da ordem, sendo os custos dos serviços e materiais debitados e deduzidos de quaisquer quantias devidas ao construtor.

Edinardo de Souza / Atuação  
ENGENHEIRO CIVIL  
CDA-02-11001

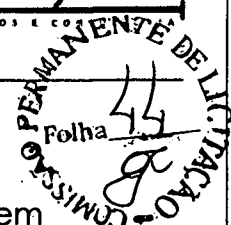

- CRITÉRIOS DE MEDIÇÃO

Somente serão medidos os serviços quando previstos em contrato, no projeto ou expressamente autorizados pelo contratante e ainda, desde que executado mediante e de acordo com a "ordem de serviço" e o estabelecido nestas especificações técnicas.

Para efeito de pagamento ou liberação de recursos, a FISCALIZAÇÃO não incluirá a aquisição de materiais como serviço executado, apenas observará se estarão dentro das normas e especificações projetadas.

## ESPECIFICAÇÕES TÉCNICAS

### 1.0 ADMINISTRAÇÃO DE OBRA

#### 1.1 Administração de Obra

A CONTRATADA manterá na obra engenheiros, mestres, operários e funcionários administrativos em número e especialização compatíveis com a natureza dos serviços, bem como materiais em quantidade suficiente para a execução dos trabalhos.

Todo pessoal da CONTRATADA deverá possuir habilitação e experiência para executar, adequadamente, os serviços que lhes forem atribuídos.

Qualquer empregado da CONTRATADA ou de qualquer subcontratada que, na opinião da Fiscalização, não executar o seu trabalho de maneira correta e adequada, ou seja, desrespeitoso, temperamental, desordenado ou indesejável por outros motivos, deverá, mediante solicitação por escrito da Fiscalização, ser afastado imediatamente pela CONTRATADA.

*Edinaldo*  
Edinaldo de Sousa Atavio  
ENGENHEIRO CIVIL  
CRM 10.743/0

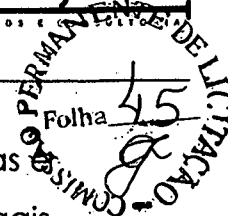
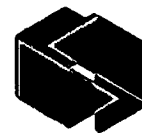

Para perfeita execução e completo acabamento das obras e serviços, o Contratado se obriga, sob as responsabilidades legais vigentes, a prestar toda assistência técnica e administrativa necessária ao andamento conveniente dos trabalhos.

## 2.0 SERVIÇOS PRELIMINARES

### 2.1 Fornecimento e instalação de Placa da Obra

Executar a placa de obra, nas dimensões mínimas de 2.00 x 2.00cm. Conforme modelo fornecido pela Contratante. A placa deverá ter os seguintes dados: nome da CONTRATADA, de acordo com o seu registro no Conselho Regional; nome do Autor e Coautores do projeto ou projetos, de acordo com o seu registro no Conselho Regional; nome dos Responsáveis Técnicos pela execução da obra, instalações e serviços, de acordo com o seu registro no Conselho Regional; atividades específicas pelas quais os profissionais são responsáveis; registro dos profissionais.

A placa deverá estar instalada, em no máximo, 5 (cinco) dias após o início das obras. A placa será em lona de plotagem gráfica (BANNER), estruturadas em madeira no requadro do perímetro e, também, internamente em travessas dispostas em cruz.

*Edinardo da Silva*  
Edinardo da Silva / Advogado  
ESTAB. REG. Nº 10.000  
C.R.A. Nº 10.000

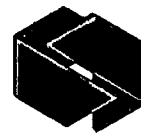

### 3.0 ESCAVAÇÕES

#### 3.1 Escavações

As valas deverão ser escavadas de forma a resultarem em seções retangulares, salvo quando o solo não possua coesão suficiente para permitir a estabilidade das paredes, sendo nestes casos admitidos taludes inclinados.

A largura da vala deverá ser igual ao diâmetro interno do coletor acrescida de 0,20 m, valor este para profundidades até 2,00 m. Quando se tornar necessário a execução de escoramentos, a vala terá sua largura aumentada o suficiente apenas para a cravação de pranchas.

Quando os materiais escavados forem, à critério da FISCALIZAÇÃO, apropriados para utilização em reaterros, serão em princípio, colocados ao lado da vala para posterior reaproveitamento, de tal modo que entre a borda da escavação e o pé do monte de terra, fique pelo menos um espaço de 0,30 m. Os materiais não aproveitáveis serão transportados para "bota-fora" indicado pela FISCALIZAÇÃO.

#### 3.2 Reaterro

O reaterro da cava da fundação dos bueiros e valas não poderão ser efetuados sem prévia fiscalização por parte da Prefeitura Municipal. Será feita a compactação do aterro em camadas de no máximo 20,0 cm.

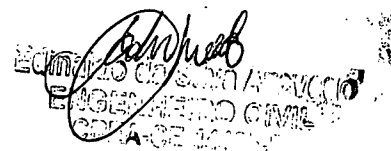

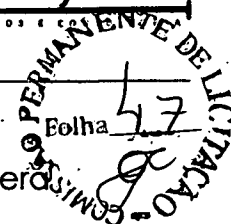

Caso o material da vala for inadequado ao reaterro, deverá ser trazido material de jazida, para efetuar o mesmo.

#### **4.0 BUEIROS**

Os materiais a serem empregados na confecção dos tubos ou dos dispositivos acessórios e demais elementos constitutivos dos bueiros, devem atender as Normas e especificações da ABNT pertinentes ao caso, em sua edição mais recente, e às exigências adiante indicadas.

##### **4.1 Escavação manual de vala**

**Descrição do Serviço:** A escavação manual é utilizada para a implantação da base de alvenaria de pedra para o assentamento dos tubos de concreto com uma profundidade de 0,30cm, conforme projeto executivo.

**Procedimento Executivo:** Antes de iniciar a escavação, é necessário pesquisar interferências existentes no local para evitar danos a tubulações, caixas, postes ou outras estruturas próximas.

**Crítérios de Controle:** A profundidade das escavações é definida em projeto, e a adoção da escavação manual depende da natureza do solo, das características do local e do volume a ser escavado.

**Crítérios de Medição e Pagamento:** Os serviços são medidos por volume escavado e aprovado, por categoria de material, conforme o projeto.

*Ednaldo da Silva / Escavador*  
Ednaldo da Silva / Escavador  
ENGENHEIRO CIVIL  
CREA-SE 12345

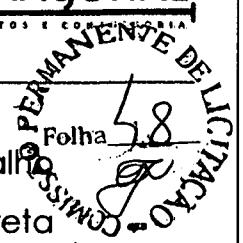
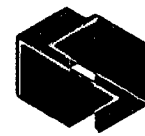

**Instruções de Trabalho:** Deve-se seguir as instruções de trabalho e os documentos de referência fornecidos para a execução correta dos serviços. É sempre recomendável seguir as normas técnicas e as diretrizes de segurança para qualquer procedimento de construção.

#### 4.2 Boca de bueiro

As bocas de bueiros serão executadas conforme o tipo de bueiro construído, utilizando os procedimentos abaixo apresentados.

A pedra de alvenaria a ser empregada nas fundações e elevações de muros e bocas deverá ser resistente e durável, oriunda de granito ou outra rocha sã e estável.

Quanto à dimensão da pedra deverá ser indicada pela fiscalização, e ser livre de depressões ou, saliências que possam dificultar seu assentamento adequado ou enfraquecimento da alvenaria.

Para revestimento da calçada, do corpo, das extremidades (bocas) e rejuntamento da alvenaria de pedra será utilizada argamassa de cimento-areia, traço 1:4. O aço utilizado nas armaduras será de classe CA-50 e CA-60.

As etapas executivas a serem atendidas na construção dos bueiros capeados de concreto são as seguintes:

Locação, a execução dos bueiros capeados deverá ser precedida da locação da obra, de acordo com os elementos de projeto;

Edinaide de Souza / Engenheira  
ENGENHEIRO CIVIL  
CRP 44403-D

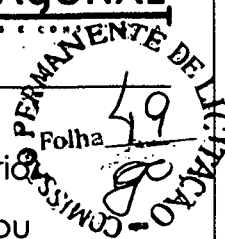
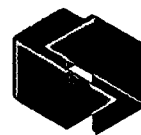

Escavação, o serviço de escavação das trincheiras necessárias à execução da obra poderá ser executado manual ou mecanicamente, em largura de 50cm superior à do corpo, para cada lado.

Corpo e Bocas, a execução dos bueiros capeados, executados com alvenaria de pedra argamassada, será feita segundo três etapas desenvolvidas a partir da parte inferior da obra;

- Primeira Etapa: Sobre a cava de fundação, serão instaladas as formas laterais da calçada, inclusive as calçadas das bocas e dos muros (elevações). Segue-se a execução da calçada até a cota superior da mesma e 0,20m dos muros.

- Segunda Etapa: Serão complementadas as formas dos muros e dos talha-mares e instaladas as das alas e dados. Segue-se a execução até a cota superior final destes elementos do bueiro.

- Terceira Etapa: Serão instaladas as formas e as armaduras da laje superior e lançado e vibrado o concreto necessário à complementação do corpo do bueiro capeado. Em seguida executa-se os muros de testa em alvenaria de pedra argamassada.

A execução dos bueiros capeados executados com alvenaria de pedra será desenvolvida a partir da parte inferior da obra, calçadas, muros, alas e martelos. As pedras para alvenaria deverão ser distribuídas de modo que sejam completamente rejuntadas pela argamassa e não possibilitem a formação de vazios. Deverão ficar no mínimo 0,03m afastadas da forma.

Edinaldo da Silva / ENRCE  
ENRCE  
ENRCE  
ENRCE



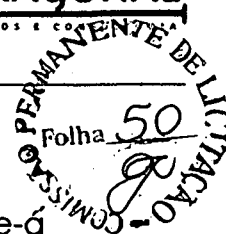
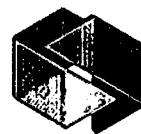

### Reaterro

Após concluída a execução do bueiro capeado dever-se-á proceder à operação de reaterro. O material para o reaterro poderá ser o próprio material escavado, se este for de boa qualidade, ou material especialmente selecionado. *(Os serviços de reaterro serão executados pela Prefeitura Municipal de Pentecoste).*

### Acabamento

Concluída a execução do corpo e das bocas, será efetuado o revestimento da laje de fundo do corpo e da soleira, utilizando-se argamassa de cimento-areia, traço 1:4.

As bocas serão executadas após a complementação do corpo do bueiro, segundo as dimensões, cotas e detalhes previstos no projeto.

### 4.3 Corpo de Bueiro

Os bueiros podem ser implantados transversal ou longitudinalmente ao eixo da rodovia, com alturas de recobrimento atendendo à resistência de compressão estabelecida para as diversas classes de tubo pela NBR-9794 da ABNT.

O corpo do bueiro é constituído em geral de tubos de concreto armado, obedecendo às mesmas considerações formuladas para os bueiros de transposição de talwegues.

Para a execução de bueiros com tubos de concreto deverá ser adotada a seguinte sistemática: Interrupção da sarjeta ou da canalização coletora junto ao acesso do bueiro e execução do dispositivo de transferência para o bueiro, como: caixa coletora, caixa de passagem ou outro indicado.

*Edinardo de Sá*  
Edinardo de Sá / Engenheiro Civil  
R. A. S. 44034

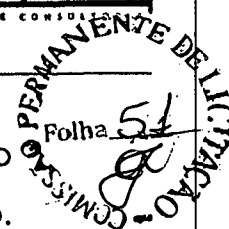

Escavação em profundidade que comporte o bueiro selecionado, garantindo inclusive o recobrimento da canalização. Compactação do berço do bueiro de forma a garantir a estabilidade da fundação e a declividade longitudinal indicada. Execução da porção inferior do berço com concreto de resistência ( $f_{ckmin} > 15 \text{ MPa}$ ), com a espessura de 10cm.

Colocação, assentamento e rejuntamento dos tubos, com argamassa cimento-areia, traço 1:4, em massa. Complementação do envolvimento do tubo com o mesmo tipo de concreto, obedecendo a geometria prevista no projeto e posterior reaterro com recobrimento mínimo de 1,5 vezes o diâmetro da tubulação acima da geratriz superior da canalização.

O corpo dos bueiros tubulares de concreto simples ou armado será medido pelo comprimento efetivamente executado, expresso em metros (m), para cada dimensão interna dos tubos.

A medição, embora referida ao comprimento do corpo do bueiro, inclui o berço e o rejuntamento dos tubos.

As bocas dos bueiros serão medidas conforme projeto tipo, e serão medidos por unidade (concreto, forma e armação), quando efetivamente executados e aceitos pela Fiscalização.

A escavação será medida a parte, pelo volume efetivamente escavado, expresso em metro cúbico ( $m^3$ ), procedendo-se em conformidade com a IT-0128/CBTU, Instrução para Execução de Escavação de OAC e de Drenagem.

Os problemas típicos decorrentes da falta de suporte devem-se às deficiências técnicas localizadas no subleito, ou na camada de reforço, ou em ambos.

Edição: 01/2011  
Eng. Edson CML  
CPL 44001-D

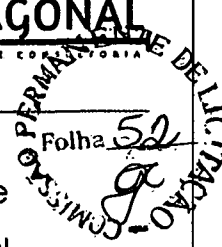

Quando se buscam boas condições de rolamento e aderência, deve-se considerar como fundamental o material granular, o material argiloso, a mistura correta destes dois elementos e a sua devida compactação.

Cuidados especiais deverão ser tomados quanto à condução das águas pluviais para fora do leito estradal, especificando-se, para a drenagem de superfície, um abaulamento transversal de 3% ou 4%, conforme projeto.

#### 4.3.1 Tubos de Concreto

Os tubos de concreto simples ou armado deverão obedecer ao especificado na EB- 103 da ABNT, e serem inspecionados antes de sua aceitação pela Fiscalização, que poderá, quando julgar necessário, independentemente da apresentação pelo fornecedor dos certificados de fabricação, exigir a realização de ensaios a fim de verificar se eles atendem as Normas Técnicas em vigor.

Estes tubos são caracterizados pelas cargas de rupturas diametral média que devem apresentar, quando ensaiados pelo método indicado na MB-113 (ABNT).

Os tubos que apresentarem rachaduras ou qualquer avaria deverão ser sumariamente condenados e retirados do canteiro de serviços.

Serão empregados tubos de concreto armado, classe PA-1 com diâmetro de 0,60, 0,80 e 1,00 m para altura mínima de recobrimento de 65mm. (NBR 8890/2018).

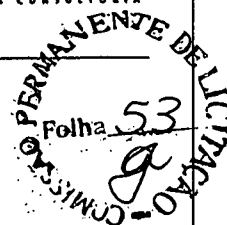
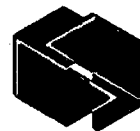

#### 4.3.2 Concretos e Argamassas

Os concretos a serem empregados na construção de berços e bocas serão confeccionados segundo o que preceitua a IT-0102/CBTU, Instrução para Execução de Concreto, Concreto Ciclópico e Argamassas, no que tange aos materiais e prescrições executivas ali definidas.

As argamassas serão de cimento e areia no traço 1:4, em volume, e atenderão a Instrução mencionada anteriormente.

#### 4.3.3 Aços para Armadura

Serão das categorias (CA-25, CA-50, CA-60) tipos e diâmetros indicados no projeto e deverão satisfazer às prescrições da IT-0104/CBTU, Instrução para Execução de Armaduras para Concreto Armado.

#### 4.3.4 Formas e Escoramentos

A madeira para as formas e escoramentos das bocas e berços, deverão ser de boa qualidade, atender, naquilo que for aplicável, à IT-0103/CBTU, Instrução para Execução de Formas e Escoramentos, estar isenta de furos de nós e nós soltos, fendas, deformações ou outros defeitos que afetem sua resistência ou a aparência do concreto.

A madeira a ser utilizada nos escoramentos deverá, ainda, apresentar resistência à compressão compatível com a carga atuante no escoramento.

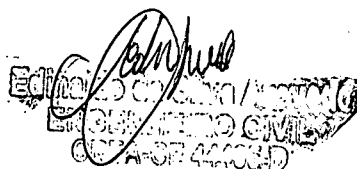

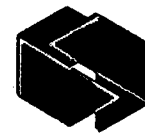

#### 4.3.5 Material de Rejuntamento

Os materiais a empregar nos rejuntamentos a serem executados, segundo os tipos apresentados no projeto, constam de estopa alcatroada, corda de cânhamo ou juta, asfalto para rejuntamento (CAP 85/100 ou CAP 100/120) e argamassa de cimento e areia no traço 1:4, em volume.

#### 4.3.6 Execução do Rejuntamento

Deverá ser tomada a máxima precaução no rejuntamento dos tubos a fim de ser evitado qualquer vazio entre a ponta e bolsa, deste modo, o rejuntamento dos tubos deverá ser executado depois de feito o encaixe de três tubos adiante, a fim de que o rejunte não venha a se romper em consequência de abalos.

O projeto indicará os detalhes dos rejuntamentos a serem empregados nos tubos de ponta e bolsa. Estes rejuntos poderão ser do tipo rígido, com argamassa de cimento e areia, no traço de 1:4 em volume, ou do tipo semi-rígido, com material betuminoso, permitindo pequenos movimentos de acomodação dos tubos.

Para a execução do rejuntamento semi-rígido, comprime-se estopa alcatroada, em duas camadas, contra o fundo do encaixe formado pela ligação ponta e bolsa, de maneira a vedá-lo.

Adapta-se a seguir, na extremidade oposta do encaixe, ao redor da circunferência do tubo, entre a ponta e a bolsa, uma corda de diâmetro suficiente, de forma a obter-se assim um espaço anelar entre os dois tubos, o qual será preenchido com cimento asfáltico ou outro produto betuminoso fundido. Completa-se a junta mediante a aplicação de argamassa, que formará um anel em torno da ponta e da bolsa.

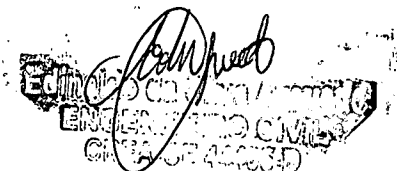

COMISSÃO PERMANENTE DE LICITAÇÃO  
Folha 55

Os tubos de diâmetro igual ou superior a 0,50m serão rejuntados tanto interna como externamente.

O rejuntamento externo com argamassa deverá ser prolongado na superfície do tubo a partir da bolsa, de um comprimento mínimo de 0,07m.

Antes da execução das juntas rígidas e da aplicação de argamassa nos rejuntos externos, as pontas e bolsas dos tubos deverão ser devidamente umedecidas.

#### 4.3.7 Aterro em torno do Tubo

A execução em torno do tubo deverá ser feita numa extensão de um metro para cada lado do berço, em camadas superpostas com a espessura de 0,15m de material solto, com características e grau de compactação idênticos ao do aterro contíguo.

Quando a implantação do bueiro ocorrer em valas abertas em aterros já construídos ou em terreno natural, o aterro em torno dos tubos terá como limites a escavação da vala.

A compactação do aterro deverá ser feita de ambos os lados, simultaneamente, com os cuidados necessários à preservação da integridade da obra, utilizando-se para isso equipamentos leves de compactação, até pelo menos 0,20m acima da geratriz superior dos tubos.

É terminantemente vetado o emprego de rolos vibratórios, nestes casos.

Deverá ter-se o máximo cuidado ao compactar igualmente o aterro a ser colocado no espaço entre os tubos, no caso de bueiros múltiplos.



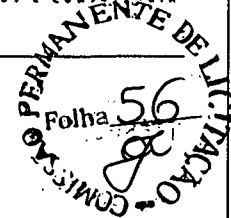

#### 4.3.8 Material para Aterro ou Reaterro de Valas

Deverá ser argilo-arenoso, isento de matéria vegetal ou outra substância prejudicial, com características idênticas ao material especificado para execução do aterro contíguo ou sobrejacente, tudo em conformidade com a IT-0131/CBTU, Instrução para Execução de Compactação Manual de Aterros.

#### 4.3.9 Equipamentos

Os equipamentos a serem utilizados são os que estão previstos na IT-0102/CBTU, Instrução para Execução de Concreto, Concreto Ciclópico e Argamassas; IT- 0103/CBTU, Instrução para Execução de Armadura para Concreto Armado; IT- 0104/CBTU, Instrução para Execução de Formas e Escoramentos.

Além dos equipamentos citados anteriormente e das ferramentas usuais, dever-se-á dispor, no canteiro, de equipamentos para transporte, elevação, carga e descarga dos tubos, que assegurem um manuseio eficiente, sem choques e riscos de danos, tais como carregadeiras, empilhadeiras, guinchos etc.

**Obs: Todo material e equipamentos utilizados para execução do aterro do bueiro serão de inteira responsabilidade da Prefeitura Municipal de Pentecoste e serão executados conforme descrito nestas especificações técnicas acima.**

Edição  
L. 123456789  
01/01/2010

#### 4.3.10 Fundação e Corpo do Bueiro

O corpo do bueiro pode assentar-se diretamente sobre o terreno de fundação simplesmente regularizado com ou sem substituição previa do solo subjacente, ou ser assentado sobre uma camada de regularização e de distribuição de cargas, constituída de alvenaria de pedra argamassada com traço de 1:4, devendo ser estas modalidades de fundação definidas no projeto ou indicadas pela Fiscalização.

Ocorrendo ao nível da fundação surgências de água que prejudiquem o seu preparo, deverá ser executado um rebaixo de 0,20m, salvo orientação em contrário da Fiscalização e procedido o reenchimento com material drenante até o restabelecimento da cota de fundação.

Será executada a primeira camada constitutiva do berço em alvenaria de pedra argamassada com traço de 1:4, segundo as dimensões indicadas no projeto ou pela Fiscalização.

Após a execução da primeira camada do berço, serão colocados os tubos, segundo o alinhamento e declividade do Projeto, utilizando-se para tanto, cunhas ou calços de madeira ou de concreto pré-moldado. Executa-se a seguir a segunda camada de concretagem do berço, devendo-se ter o cuidado para que seja perfeitamente preenchido o espaço situado entre a parte inferior do tubo e a primeira camada do berço, de modo a assegurar perfeito contato e aderência entre o tubo e o berço.

Os tubos de ponta e bolsa deverão ser colocados com as bolsas voltadas para montante, devendo as pontas serem bem encaixadas nas bolsas.

  
EDUARDO DA SILVA ARAÚJO  
ENGENHEIRO CIVIL  
CREA-CE 1465-L



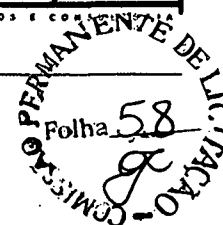

#### 4.4 Transporte de tubos e Conexões de concreto

O transporte de tubos e conexões de concreto é uma operação que requer cuidados específicos para garantir a segurança e a integridade dos materiais. Aqui estão algumas práticas recomendadas:

**Amarração dos Tubos:** É essencial que os tubos sejam amarrados de forma segura ao veículo de transporte, utilizando cintas de amarração, correntes ou outros dispositivos de fixação adequados<sup>1</sup>.

**Limite de Velocidade:** O veículo deve respeitar os limites de velocidade estabelecidos, especialmente considerando que o peso da carga pode superar o peso do caminhão, o que dificulta a frenagem.

**Planejamento de Rotas:** Deve-se escolher rotas adequadas para o tamanho e peso da carga, evitando estradas com inclinações íngremes, curvas apertadas ou obstáculos que possam comprometer a segurança do transporte.

**Capacidade de Carga do Veículo:** É importante respeitar a capacidade máxima de carga do veículo, ajustando o carregamento conforme necessário para evitar danos à estrutura do veículo e garantir a segurança.

**Equipamentos de Manuseio:** Durante o carregamento e descarregamento, deve-se utilizar equipamentos adequados, como guindastes e empilhadeiras, para prevenir impactos indesejados ou manuseios inadequados.

*Edinaldo de Silva Azevedo*  
ENGENHEIRO CIVIL  
CREA-CE 1463-C

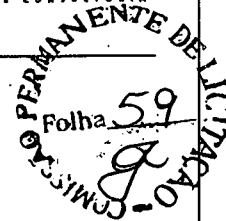

#### 4.5 Carga e Descarga de Tubos de Concreto

A carga e descarga de tubos de concreto são etapas críticas que exigem cuidados específicos para evitar danos aos materiais. Aqui estão algumas diretrizes gerais:

**Preparação:** Antes de carregar ou descarregar, inspecione os tubos para garantir que não haja rachaduras ou danos.

**Manuseio:** Utilize equipamentos adequados como estropos de aço ou nylon, pinças especiais, ou outros dispositivos de elevação para manusear os tubos com segurança.

**Proteção:** Proteja as extremidades dos tubos, especialmente as espigas e as campânulas, para evitar danos durante o manuseio.

**Amarração:** Assegure-se de que os tubos estejam devidamente amarrados e seguros durante o transporte para evitar movimentação que possa causar danos.

**Descarga:** Ao descarregar, coloque os tubos suavemente no chão e evite impactos que possam comprometer a integridade do concreto.

**Armazenamento:** Armazene os tubos em uma superfície plana e estável para evitar deformações ou acúmulo de água.

#### 5.0 RECEBIMENTO DA OBRA

O recebimento dos serviços ocorrerá com a vistoria efetuada pela fiscalização e com a expedição de Termo de Recebimento Provisório, onde, se for o caso, será determinado algum reparo e prazo para execução do mesmo.

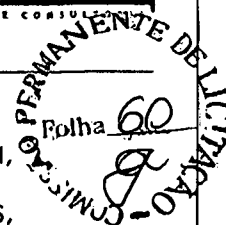
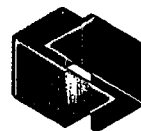

Deverá ser retirado todo e qualquer material estranho à obra, assim como, todos os barracos de obra, ferramental, equipamentos, etc. Não devendo ficar qualquer vestígio de materiais. A obra deverá ser entregue em perfeito estado de limpeza.

O prazo de responsabilidade civil pela execução e solidez da obra a que se refere o Artigo 1245 do Código Civil Brasileiro (cinco anos), será contado a partir da data de Termo de Recebimento Definitivo.



*Edmundo de Siva Azevedo*  
Edmundo de Siva Azevedo  
ENGENHEIRO CIVIL  
CREA-CE 4465-D





## ANEXOS.

1. PLANILHA ORÇAMENTÁRIA GLOBAL;
2. MEMÓRIA DE CÁLCULO;
3. CRONOGRAMA FÍSICO FINANCEIRO;
4. COMPOSIÇÃO DO B.D.I;
5. ART DE PROJETO E ORÇAMENTO;
6. COMPOSIÇÕES UNITÁRIAS DE PREÇOS;
7. PEÇAS GRÁFICAS;

*Edson de Siva Azevedo*  
EDSON DE SIVA AZEVEDO  
ENGENHEIRO CIVIL  
CREA-CE 14465-D

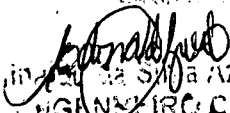
OBRA:	CONTRATAÇÃO DE SERVIÇOS DE ENGENHARIA PARA CONSTRUÇÃO DE SISTEMAS DE DRENAGEM NA LOCALIDADE DE CASA DE PEDRA, ZONA RURAL DO MUNICÍPIO DE PENTECOSTE.				B.D.I:	23,52%		 Prefeitura de Pentecoste Secretaria de Infraestrutura e Desenvolvimento Urbano			
LOCAL:	LOCALIDADE DE CASA DE PEDRA.				BANCOS: SEINFRA - 028 NÃO DESONERADA		 HEXAGONAL ENGENHARIA E ARQUITETURA				
PLANILHA ORÇAMENTÁRIA GLOBAL											
ITEM	CÓDIGO	BANCO	DESCRIÇÃO	UND.	QUANT.	VALOR UNIT.	VALOR C/BDI	TOTAL	PESO %		
1	BUEIRO - LOCALIDADE DE CASA DE PEDRA										
1.1	ADMINISTRAÇÃO LOCAL							R\$	4.844,00	4,04%	
1.1	COMP01	SEINFRA	ADMINISTRAÇÃO DE OBRA LOCAL	%	100,00	R\$ 37,60	R\$ 46,44	R\$ 4.844,00	4,04%		
1.2	SERVIÇOS PRELIMINARES							R\$	2.015,78	1,75%	
1.2.1	C4541	SEINFRA	PLACA PADRÃO DE OBRA, TIPO BANNER	MP	4,00	R\$ 407,98	R\$ 503,94	R\$ 2.015,78	1,75%		
1.3	ESCAVAÇÕES E REATERRO							R\$	7.015,03	6,10%	
1.3.1	C2789	SEINFRA	ESCAVAÇÃO MECÂNICA SOLO DE 1A CAT. PROF. ATÉ 2.00m	MP	108,24	R\$ 9,96	R\$ 12,30	R\$ 1.331,35	1,16%		
1.3.2	C3890	SEINFRA	REATERRO E COMPACTAÇÃO DE BUEIRO	MP	108,24	R\$ 42,51	R\$ 52,51	R\$ 5.683,68	4,94%		
1.4	SISTEMA DE DRENAGEM							R\$	101.406,68	88,12%	
1.4.1	C0918	SEINFRA	CORPO DE BUEIRO TRIPLO TUBULAR D= 100cm	M	7,00	R\$ 2.238,84	R\$ 2.765,42	R\$ 19.357,94	16,82%		
1.4.2	COMP.01	PROPRIA	CORPO DE BUEIRO QUADRUPLA TUBULAR D= 100cm	M	7,00	R\$ 2.984,90	R\$ 3.688,95	R\$ 25.808,65	22,43%		
1.4.3	C0440	SEINFRA	BOCA DE BUEIRO TRIPLO TUBULAR D=100cm	UND.	2,00	R\$ 5.413,10	R\$ 6.688,26	R\$ 13.372,52	11,62%		
1.4.4	COMP.02	PROPRIA	BOCA DE BUEIRO QUADRUPLA TUBULAR D=100cm	UND.	2,00	R\$ 7.216,42	R\$ 8.916,19	R\$ 17.832,39	15,50%		
1.4.5	C2980	SEINFRA	TRANSPORTE DE TUBOS E CONEXÕES DE FeFo, AÇO OU CONCRETO	T	48,90	R\$ 49,04	R\$ 60,57	R\$ 2.961,67	2,57%		
1.4.6	C0703	SEINFRA	CARGA E DESCARGA DE TUBOS DE CONCRETO	T	48,90	R\$ 77,18	R\$ 85,33	R\$ 4.681,64	4,05%		
1.4.7	C3347	SEINFRA	ALVENARIA DE PEDRA ARGAMASSADA (TRAÇO 1:4) CIAGREGADOS ADQUIRIDOS - (PISO SUPERIOR BUEIROS)	MP	24,50	R\$ 575,36	R\$ 710,68	R\$ 17.411,68	15,13%		
VALOR DOS SERVIÇOS COM BDI:								R\$	115.081,45	100%	



  
 Eng.ª Sílvia Azevedo  
 ENGENHEIRO CIVIL  
 CREA-CE 11065-4

<b>OBRA:</b>	CONTRATAÇÃO DE SERVIÇOS DE ENGENHARIA PARA CONSTRUÇÃO DE SISTEMAS DE DRENAGEM NA LOCALIDADE DE CASA DE PEDRA, ZONA RURAL DO MUNICÍPIO DE PENTECÓSTE.	 <b>Prefeitura de Pentecoste</b> Secretaria de Infraestrutura e Desenvolvimento Urbano
<b>LOCAL:</b>	LOCALIDADE DE CASA DE PEDRA.	

**MEMORIAL DE CÁLCULO DOS QUANTITATIVOS**

ITEM	CODIGO	SERVIÇOS									
<b>1</b>		<b>BUEIRO - LOCALIDADE DE CASA DE PEDRA</b>									
<b>1.2</b>		<b>SERVIÇOS PRELIMINARES</b>									
1.2.1	C4541	PLACA PADRÃO DE OBRA, TIPO BANNER									
			<b>LARGURA</b>	<b>x</b>	<b>ALTURA</b>	<b>=</b>	<b>ÁREA TOTAL</b>				
			2,00	x	2,00	=	4,00	M2			
					<b>VOLUME TOTAL</b>	<b>=</b>	<b>4,00</b>	<b>M2</b>			
<b>1.3</b>		<b>ESCAVAÇÕES E REATERRO</b>									
1.3.1	C1256	ESCAVAÇÃO MANUAL CAMPO ABERTO EM TERRA ATÉ 2M	<b>Comprimento</b>	<b>x</b>	<b>Largura</b>	<b>x</b>	<b>Altura</b>	<b>x</b>	<b>Quantidade</b>	<b>=</b>	<b>Volume</b>
		<b>BASE DE CONCRETO - BUEIRO TRIPLO</b>	11,00	x	7,60	x	0,60	x	1,00	=	50,16
		<b>BASE DE CONCRETO - BUEIRO QUADRUPLO</b>	11,00	x	8,80	x	0,60	x	1,00	=	58,08
									<b>VOLUME TOTAL</b>	<b>=</b>	<b>108,24</b>
											<b>M3</b>
											<b>M4</b>
											<b>M3</b>
<b>1.4</b>		<b>SISTEMA DE DRENAGEM</b>									
1.4.1	C0918	CORPO DE BUEIRO TRIPLO TUBULAR D= 100cm	<b>LARGURA</b>	<b>x</b>	<b>QUANT. BUEIROS TRIPLO</b>	<b>=</b>	<b>COMPRIENTO</b>				
			7,00	x	1,00	=	7,00	M			
					<b>COMPRIENTO TOTAL=</b>	<b>=</b>	<b>7,00</b>	<b>M</b>			
1.4.2	COMP.01	CORPO DE BUEIRO QUADRUPLO TUBULAR D= 100cm	<b>LARGURA</b>	<b>x</b>	<b>QUANT. BUEIROS QUADRUPLO</b>	<b>=</b>	<b>COMPRIENTO</b>				
			7,00	x	1,00	=	7,00	M			
					<b>COMPRIENTO TOTAL=</b>	<b>=</b>	<b>7,00</b>	<b>M</b>			
1.4.3	C0440	BOCA DE BUEIRO TRIPLO TUBULAR D=100cm	<b>BOCAS</b>	<b>x</b>	<b>QUANT. BUEIROS TRIPLO</b>	<b>=</b>	<b>QUANTIDADE TOTAL</b>				
			2,00	x	2,00	=	4,00	UND			
					<b>QUANT. TOTAL</b>	<b>=</b>	<b>4,00</b>	<b>UND</b>			
1.4.4	COMP.02	BOCA DE BUEIRO QUADRUPLO TUBULAR D=100cm	<b>BOCAS</b>	<b>x</b>	<b>QUANT. BUEIROS TRIPLO</b>	<b>=</b>	<b>QUANTIDADE TOTAL</b>				
			2,00	x	1,00	=	2,00	UND			
					<b>QUANT. TOTAL</b>	<b>=</b>	<b>2,00</b>	<b>UND</b>			
1.4.5	C2980	TRANSPORTE DE TUBOS E CONEXÕES DE FoFo, AÇO OU CONCRETO	<b>PESO TUBO 1M</b>	<b>x</b>	<b>QUANT. TUBOS</b>	<b>=</b>	<b>PESO TOTAL</b>				
			998,00	x	49,00	=	48,90	T			
					<b>PESO TOTAL</b>	<b>=</b>	<b>48,90</b>	<b>T</b>			
1.4.6	C0703	CARGA E DESCARGA DE TUBOS DE CONCRETO	<b>PESO TUBO 1M - KG</b>	<b>x</b>	<b>QUANT. TUBOS</b>	<b>=</b>	<b>PESO TOTAL</b>				
			998,00	x	49,00	=	48,90	T			
					<b>PESO TOTAL</b>	<b>=</b>	<b>48,90</b>	<b>T</b>			
1.4.7	C3347	ALVENARIA DE PEDRA ARGAMASSADA (TRAÇO 1:4) C/AGREGADOS ADQUIRIDOS - (PISO SUPERIOR BUEIROS)	<b>LARGURA</b>	<b>x</b>	<b>COMPRI.</b>	<b>x</b>	<b>Altura</b>	<b>x</b>	<b>QUANT, BUEIROS</b>	<b>=</b>	<b>VOLUME TOTAL</b>
		<b>PISO SUPERIOR AMARRAÇÃO DE BUEIROS TRIPLO</b>	4,40	x	7,00	x	0,35	x	1,00	=	10,78
		<b>PISO SUPERIOR AMARRAÇÃO DE BUEIROS QUADRUPLO</b>	5,60	x	7,00	x	0,35	x	1,00	=	13,72
									<b>VOLUME TOTAL</b>	<b>=</b>	<b>24,50</b>
											<b>M3</b>
											<b>M4</b>
											<b>M3</b>

  
 Edilson de Jesus Azevedo  
 ENGENHEIRO CIVIL  
 CREA-CE 14680-D

<b>OBRA:</b>	<b>CONTRATAÇÃO DE SERVIÇOS DE ENGENHARIA PARA CONSTRUÇÃO DE SISTEMAS DE DRENAGEM NA LOCALIDADE DE CASA DE PEDRA, ZONA RURAL DO MUNICÍPIO DE PENTECOSTE.</b>	<b>BDI : 23,52%</b>	 
<b>LOCAL:</b>	<b>LOCALIDADE DE CASA DE PEDRA.</b>	<b>jul/24</b>	

**CRONOGRAMA FÍSICO FINANCEIRO**

ITEM	DISCRIMINAÇÃO	MÊSES		TOTAIS	%	TOTAL ACUMULADO
		1	2			
1.1	ADMINISTRAÇÃO LOCAL	R\$ 2.322,00	R\$ 2.322,00	R\$ 4.644,00	4,04%	R\$ 4.644,00
		50%	50%		R\$	
1.2	SERVIÇOS PRELIMINARES	R\$ 2.015,76		R\$ 2.015,76	1,75%	R\$ 6.659,76
		100%			R\$	
1.3	ESCAVAÇÕES E REATERRO	R\$ 3.507,52	R\$ 3.507,52	R\$ 7.015,03	6,10%	R\$ 13.674,79
		50%	50%		R\$	
1.4	SISTEMA DE DRENAGEM	R\$ 50.703,33	R\$ 50.703,33	R\$ 101.406,66	88,12%	R\$ 115.081,45
		50%	50%		R\$	
<b>TOTAL DO MÊS (R\$)</b>		<b>58.548,61</b>	<b>56.532,85</b>	<b>R\$ 115.081,45</b>		
<b>TOTAIS ACUMULADOS (R\$)</b>		<b>58.548,61</b>	<b>115.081,46</b>		<b>100%</b>	
<b>PERCENTUAL ACUMULADO</b>		<b>51%</b>	<b>100%</b>			



*Handwritten signature and date: 24/07/2024*  
 SECRETARIA DE ENGENHARIA E ARQUITETURA  
 PREFEITURA MUNICIPAL DE PENTECOSTE



Anotação de Responsabilidade Técnica - ART  
Lei nº 6.496, de 7 de dezembro de 1977

**CREA-CE**

**ART OBRA / SERVIÇO**  
**Nº CE20241467605**

**Conselho Regional de Engenharia e Agronomia do Ceará**

SUBSTITUIÇÃO PERMANENTE DE LICITAÇÃO  
CE20241409144

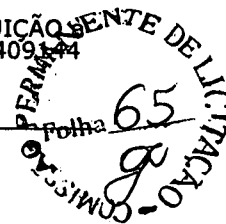

**1. Responsável Técnico**

**EDINALDO DA SILVA AZEVEDO**

Título profissional: **ENGENHEIRO CIVIL**

RNP: 0607803860

Registro: 44465D CE

Empresa contratada: **HEXAGONAL PROJETOS E CONSULTORIA ME**

Registro : 0010543180-CE

**2. Dados do Contrato**

Contratante: **MUNICÍPIO DE PENTECOSTE**

CPF/CNPJ: 07.682.651/0001-58

**PRAÇA BERNARDINO GOMES BEZERRA**

Nº: 457

Complemento:

Bairro: **CENTRO**

Cidade: **Pentecoste**

UF: **CE**

CEP: **62640000**

Contrato: **2023.11.23.36 -TP-ADM**

Celebrado em: **04/03/2024**

Valor: **R\$ 13.500,00**

Tipo de contratante: **Pessoa Jurídica de Direito Público**

Ação Institucional: **NENHUMA - NÃO OPTANTE**

**3. Dados da Obra/Serviço**

**SEM DEFINIÇÃO SEDE E LOCALIDADE DE CASA DE PEDRA**

Nº: S/N

Complemento:

Bairro: **CENTRO**

Cidade: **Pentecoste**

UF: **CE**

CEP: **62640000**

Data de Início: **01/04/2024**

Previsão de término: **30/05/2025**

Coordenadas Geográficas: **-3.833605, -39.202134**

Finalidade: **SEM DEFINIÇÃO**

Código: **Não Especificado**

Proprietário: **MUNICÍPIO DE PENTECOSTE**

CPF/CNPJ: 07.682.651/0001-58

**4. Atividade Técnica**

14 - Elaboração	Quantidade	Unidade
80 - Projeto > OBRAS HIDRÁULICAS E RECURSOS HÍDRICOS > SISTEMAS DE DRENAGEM PARA OBRAS CIVIS > DE SISTEMAS DE DRENAGEM PARA OBRAS CIVIS > #5.3.1.2 - BUEIRO	1,00	un
80 - Projeto > OBRAS HIDRÁULICAS E RECURSOS HÍDRICOS > SISTEMAS DE DRENAGEM PARA OBRAS CIVIS > DE SISTEMAS DE DRENAGEM PARA OBRAS CIVIS > #5.3.1.1 - BOCA DE LOBO	1,00	un
80 - Projeto > OBRAS HIDRÁULICAS E RECURSOS HÍDRICOS > SISTEMAS DE DRENAGEM PARA OBRAS CIVIS > DE SISTEMAS DE DRENAGEM PARA OBRAS CIVIS > #5.3.1.6 - GALERIA	1,00	un
80 - Projeto > OBRAS HIDRÁULICAS E RECURSOS HÍDRICOS > SISTEMAS DE DRENAGEM PARA OBRAS CIVIS > DE SISTEMAS DE DRENAGEM PARA OBRAS CIVIS > #5.3.1.13 - POÇO DE VISITA PARA DRENAGEM	1,00	un
35 - Elaboração de orçamento > OBRAS HIDRÁULICAS E RECURSOS HÍDRICOS > SISTEMAS DE DRENAGEM PARA OBRAS CIVIS > DE SISTEMAS DE DRENAGEM PARA OBRAS CIVIS > #5.3.1.2 - BUEIRO	1,00	un
35 - Elaboração de orçamento > OBRAS HIDRÁULICAS E RECURSOS HÍDRICOS > SISTEMAS DE DRENAGEM PARA OBRAS CIVIS > DE SISTEMAS DE DRENAGEM PARA OBRAS CIVIS > #5.3.1.1 - BOCA DE LOBO	1,00	un
35 - Elaboração de orçamento > OBRAS HIDRÁULICAS E RECURSOS HÍDRICOS > SISTEMAS DE DRENAGEM PARA OBRAS CIVIS > DE SISTEMAS DE DRENAGEM PARA OBRAS CIVIS > #5.3.1.6 - GALERIA	1,00	un
35 - Elaboração de orçamento > OBRAS HIDRÁULICAS E RECURSOS HÍDRICOS > SISTEMAS DE DRENAGEM PARA OBRAS CIVIS > DE SISTEMAS DE DRENAGEM PARA OBRAS CIVIS > #5.3.1.13 - POÇO DE VISITA PARA DRENAGEM	1,00	un

Após a conclusão das atividades técnicas o profissional deve proceder a baixa desta ART

**5. Observações**

ELABORAÇÃO DE PROJETO E ORÇAMENTO PARA CONSTRUÇÃO DE SISTEMAS DE DRENAGEM DE ÁGUAS PLUVIAIS NA SEDE E NA LOCALIDADE DE CASA DE PEDRA DO MUNICÍPIO DE PENTECOSTE.

**6. Declarações**

- Declaro que estou cumprindo as regras de acessibilidade previstas nas normas técnicas da ABNT, na legislação específica e no decreto n. 5296/2004.

A autenticidade desta ART pode ser verificada em: <https://crea-ca.sitac.com.br/publico/>, com a chave: 9x56C  
Impresso em: 30/07/2024 às 15:35:45 por: , lp: 45.70.251.173

www.crea-ce.org.br  
Tel: (85) 3453-5800

faleconosco@crea-ce.org.br  
Fax: (85) 3453-5804







Anotação de Responsabilidade Técnica - ART  
Lei nº 6.496, de 7 de dezembro de 1977

**CREA-CE**

**ART OBRA / SERVIÇO**  
**Nº CE20241467605**

**Conselho Regional de Engenharia e Agronomia do Ceará**

SUBSTITUIÇÃO à  
CE20241409144

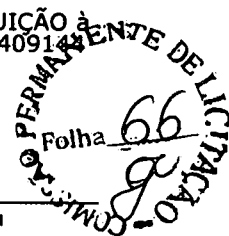

**7. Entidade de Classe**  
NENHUMA - NÃO OPTANTE

**8. Assinaturas** \_\_\_\_\_

Declaro serem verdadeiras as informações acima

Paraná 30 de Julho de 2024  
Local data

Edinaldo da Silva Azevedo  
EDINALDO DA SILVA AZEVEDO - CPF: 014.413.823-51  
[Assinatura]  
MUNICÍPIO DE PERTECOSTES - CNPJ: 07.682.651/0001-58

**9. Informações** \_\_\_\_\_

- \* A ART é válida somente quando quitada, mediante apresentação do comprovante do pagamento ou conferência no site do Crea.
- \* O comprovante de pagamento deverá ser apensado para comprovação de quitação

**10. Valor** \_\_\_\_\_

Isento conforme Resolução 1067/2015



Registrada em: 30/07/2024

A autenticidade desta ART pode ser verificada em: <https://crea-ca.sitac.com.br/publico/>, com a chave: 9x56C  
Impresso em: 30/07/2024 às 15:35:45 por: ip: 45.70.251.173

www.creace.org.br  
Tel: (85) 3453-5800

faleconosco@creace.org.br  
Fax: (85) 3453-5804



01/07/2024		
	Prefeitura de Pentecoste	Secretaria de Infraestrutura e Desenvolvimento Urbano
		 HEXAGONAL PROJETOS E CONSTRUÇÃO
CONTRATAÇÃO DE SERVIÇOS DE ENGENHARIA PARA CONSTRUÇÃO DE SISTEMAS DE DRENAGEM NA LOCALIDADE DE CASA DE PEDRA, ZONA RURAL DO MUNICÍPIO DE PENTECOSTE.		

ESCOLHA	Construção de Redes de Abastecimento de Água, Coleta de Esgoto e Construções Correlatas
---------	---

**1 Declarações de responsabilidade do ORÇAMENTISTA**

**1.1 Fórmula de cálculo do BDI:**

$$BDI = \frac{(1 + AC + S + G + R) \cdot (1 + DF) \cdot (1 + L)}{1 - I} - 1$$

A fórmula do BDI e os valores de referência de suas parcelas constam no Acórdão 2.622/2013 – Plenário.

<b>BDI SEM DESONERAÇÃO</b>	23,52%
<i>Este percentual está na faixa de Referência do BDI.</i>	

<b>O Orçamento é Desonerado?</b>	<b>NÃO</b>
<b>O BDI ADOTADO é:</b>	<b>23,52%</b>

PARCELAS DO BDI		
COD	DESCRIÇÃO	%
AC	Administração centra	4,93%
S + G	Seguro e garantia	0,49%
R	Risco	1,39%
DF	Despesas financeiras	0,99%
L	Lucro	8,04%
I	Impostos	5,65%
	PIS	0,65%
	COFINS	3,00%
	ISS	2,00%

O Memorando-Circular 1651/2018/DIREX/SEDE do DNIT trata do cálculo das despesas financeiras com base na taxa SELIC. Ele foi aplicado?

**NÃO**

**1.2 Declaração referente ao SINAPI**

Os valores dos serviços com itens que possuem a legenda "AS" (ou seja, que possuem custos referentes a São Paulo) são adequados ao empreendimento em questão.

**1.3 Os serviços orçados são suficientes para a execução do objeto, inclusive:**

<b>NÃO</b>	Não foi necessário orçar mobilização e/ou desmobilização.
<b>SIM</b>	Foi orçado administração local.
<b>NÃO</b>	Não foi necessário orçar canteiro obras.

  
 Responsável Técnico pelo Orçamento  
**EDINALDO DA SILVA AZEVEDO**  
**RNP: 0607803860CE**



## 2 Declarações de responsabilidade do TOMADOR

### 2.1 Declaração informativa referente ao ISS

- A alíquota de ISS prevista no Código Tributário Municipal, para o tipo de intervenção em tela é de:

5,00%

- A base de cálculo sobre a qual incide a referida alíquota equivale ao seguinte percentual do valor da obra, em virtude da exclusão dos valores referentes aos materiais não produzidos em canteiro:

40,00%

- A alíquota efetiva de ISS a ser utilizada no BDI é:

2,00%

### 2.2 Declaração referente ao Tipo de Orçamento

*O Orçamento NÃO Desonerado é mais adequado para a Administração Pública que o Desonerado.*

### 2.3 Declaração referente ao Regime de Execução

*O regime de execução da obra em tela será:*

EPG - EMPREITADA PREÇO GLOBAL

### 2.4 Declaração referente à Data Base do Orçamento

*A data base do orçamento é*



jul/24

2.5 Ratificamos o BDI adotado: 23,52%. Este percentual está na faixa de Referência do BDI.

2.6 O empreendimento atende ao objetivos do Programa e possuirá funcionalidade imediata.

EDINALDO DA SILVA AZEVEDO

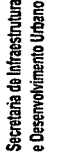
RNP: 0607803860CE

<b>OBRA:</b>	CONTRATAÇÃO DE SERVIÇOS DE ENGENHARIA PARA CONSTRUÇÃO DE SISTEMAS DE DRENAGEM NA LOCALIDADE DE CASA DE PEDRA, ZONA RURAL DO MUNICÍPIO DE PENTECOSTE.		<b>B.D.I.</b>		<b>23,52%</b>	 	
<b>LOCAL:</b>	LOCALIDADE DE CASA DE PEDRA.		<b>BANCOS:</b>	SEINFRA - 028 NÃO DESONERADA			

**COMPOSIÇÃO ADM. OBRA**

ITEM	CÓDIGO	BANCO	DESCRIÇÃO	UND.	QUANT.	VALOR UNIT.	TOTAL
<b>COMP.01 ADMINISTRAÇÃO DE OBRA</b>							
1.1	I8590	SEINFRA	ENCARREGADO DE OBRA	HXMÉS	0,270	R\$ 6.963,71	R\$ 1.880,20
					TOTAL SIMPLES:		R\$ 1.880,20
					TOTAL PARA 2 MESES		R\$ 3.760,40
					FRAÇÃO DE 100%		R\$ 37,60
					BDI: 23,52%		R\$ 8,84
					<b>TOTAL GERAL:</b>		<b>R\$ 46,44</b>

  
 ECO-ENGENHARIA  
 ENGENHEIRO CIVIL  
 CREA-PE 14055-D

COMISSÃO PERMANENTE DE LICITAÇÃO  
 Folha 69



OBRA: CONTRATAÇÃO DE SERVIÇOS DE ENGENHARIA PARA CONSTRUÇÃO DE SISTEMAS DE DRENAGEM NA LOCALIDADE DE CASA DE PEDRA, ZONA RURAL DO MUNICÍPIO DE PENTECOSTE.

BANCOS = SINAPI - 02/2024 - Ceará  
 SEINFRA - 028 - Ceará

BDI = 23,52%

Composições Principais									
1.2.1	Código	Banco	Descrição	Tipo	Und	Quant.	Valor Unit	Total	
Composição	C4541	SEINFRA	PLACA PADRÃO DE OBRA, TIPO BANNER	CONSTRUÇÃO DO CANTEIRO DA OBRA	m²	1,0000000	407,98	407,98	
Composição Auxiliar	C0830	SEINFRA	CONCRETO CICLÓPICO FCK 15 MPa COM AGREGADO ADQUIRIDO	CONCRETOS	m³	0,0125000	688,94	8,61	
Insumo	I0871	SEINFRA	COTOVELO AÇO GALVANIZADO DE 1 1/2"	Material	UN	0,1700000	36,30	6,17	
Insumo	I1530	SEINFRA	MONTADOR	Mão de Obra	H	3,0000000	28,86	80,58	
Insumo	I1945	SEINFRA	TE AÇO GALVANIZADO DE 1 1/2"	Material	UN	0,1700000	48,75	7,94	
Insumo	I2170	SEINFRA	TUBO AÇO GALVANIZADO DE 40MM (1 1/2")	Material	M	1,5000000	50,53	75,79	
Insumo	I2391	SEINFRA	PEDREIRO	Mão de Obra	H	3,0000000	28,86	80,58	
Insumo	I2543	SEINFRA	SERVENTE	Mão de Obra	H	3,0000000	20,26	60,78	
Insumo	I8395	SEINFRA	LONA C/ APLICAÇÃO DE ILHOSES E LACRES. IMPRESSA C/ LOGOMARCAS E DESCRIÇÃO DA OBRA	Material	m²	1,0000000	87,53	87,53	
				MO sem LS =>	228,88	LS =>	0,00	MO com LS =>	228,88
				Valor do BDI =>	95,95			Valor com BDI =>	503,93
1.3.1	Código	Banco	Descrição	Tipo	Und	Quant.	Valor Unit	Total	
Composição	C2789	SEINFRA	ESCAVAÇÃO MECÂNICA SOLO DE 1A CAT. PROF. ATÉ 2.00m	ESCAVAÇÕES EM VALAS, VALETAS, CANAIS E	m³	1,0000000	9,96	9,96	
Insumo	I0765	SEINFRA	RETRO ESCAVADEIRA DE PNEUS (CHP)	Equipamento	H	0,0550000	140,73	7,74	
Insumo	I2543	SEINFRA	SERVENTE	Mão de Obra	H	0,1100000	20,26	2,22	
				MO sem LS =>	2,22	LS =>	0,00	MO com LS =>	2,22
				Valor do BDI =>	2,34			Valor com BDI =>	12,30
1.3.2	Código	Banco	Descrição	Tipo	Und	Quant.	Valor Unit	Total	
Composição	C3690	SEINFRA	REATERRO E COMPACTAÇÃO DE BUEIRO	RODOVIÁRIA	m²	1,0000000	42,51	42,51	
Insumo	I0611	SEINFRA	COMPACTADOR DE PLACA VIBRATÓRIA HP 4 (CHI)	Equipamento	H	0,0000000	25,39	0,00	
Insumo	I0724	SEINFRA	COMPACTADOR DE PLACA VIBRATÓRIA HP 4 (CHP)	Equipamento	H	0,6687000	30,11	20,07	
Insumo	I2543	SEINFRA	SERVENTE	Mão de Obra	H	1,0000000	20,26	20,26	
Insumo	I6815	SEINFRA	ENCARREGADO DE TURMA / FEITOR	Mão de Obra	H	0,0687000	32,75	2,18	
				MO sem LS =>	22,44	LS =>	0,00	MO com LS =>	22,44
				Valor do BDI =>	8,89			Valor com BDI =>	52,50
1.4.1	Código	Banco	Descrição	Tipo	Und	Quant.	Valor Unit	Total	
Composição	C0918	SEINFRA	CORPO DE BUEIRO TRIPLO TUBULAR D= 100cm	OBRAS D' ARTE CORRENTE	M	1,0000000	2.238,84	2.238,84	
Composição Auxiliar	C3324	SEINFRA	ARGAMASSA DE CIMENTO E AREIA TRAÇO 1:4 COM AREIA PRODUZIDA	ARGAMASSA DE CIMENTO	m³	0,1200000	472,82	56,71	
Composição Auxiliar	C1402	SEINFRA	FORMA PLANA CHAPA COMPENSADA RESINADA, ESP.= 10mm P/GALERIA E BUEIROS CAPEADOS	FORMAS	m²	1,1200000	75,21	84,23	
Composição Auxiliar	C0057	SEINFRA	ALVENARIA DE PEDRA ARGAMASSADA (TRAÇO 1:4) C/AGREGADOS PRODUZIDOS (S/TRANSP)	ALVENARIA DE PEDRA	m³	1,7110000	488,97	802,40	
Insumo	I2183	SEINFRA	TUBO CONCRETO ARMADO, CLASSE PA-1, DN=1000MM (NBR 8890:2018)	Material	M	3,0000000	419,02	1.257,06	
Insumo	I2391	SEINFRA	PEDREIRO	Mão de Obra	H	0,3000000	28,86	8,05	
Insumo	I2543	SEINFRA	SERVENTE	Mão de Obra	H	1,5000000	20,26	30,39	
				MO sem LS =>	730,57	LS =>	0,00	MO com LS =>	730,57
				Valor do BDI =>	528,57			Valor com BDI =>	2.765,41
1.4.2	Código	Banco	Descrição	Tipo	Und	Quant.	Valor Unit	Total	
Composição	COMP.01	Próprio	CORPO DE BUEIRO QUADRUPLO TUBULAR D= 100cm	ASTU - ASSENTAMENTO DE TUBOS E PECAS	M	1,0000000	2.984,73	2.984,73	
Composição Auxiliar	C3324	SEINFRA	ARGAMASSA DE CIMENTO E AREIA TRAÇO 1:4 COM AREIA PRODUZIDA	ARGAMASSA DE CIMENTO	m³	0,1600000	472,82	75,61	
Composição Auxiliar	C1402	SEINFRA	FORMA PLANA CHAPA COMPENSADA RESINADA, ESP.= 10mm P/GALERIA E BUEIROS CAPEADOS	FORMAS	m²	1,4900000	75,21	112,08	
Composição Auxiliar	C0057	SEINFRA	ALVENARIA DE PEDRA ARGAMASSADA (TRAÇO 1:4) C/AGREGADOS PRODUZIDOS (S/TRANSP)	ALVENARIA DE PEDRA	m³	2,2810000	488,97	1.069,72	
Insumo	I2543	SEINFRA	SERVENTE	Mão de Obra	H	2,0000000	20,26	40,52	
Insumo	I2391	SEINFRA	PEDREIRO	Mão de Obra	H	0,4000000	28,86	10,74	
Insumo	I2183	SEINFRA	TUBO CONCRETO ARMADO, CLASSE PA-1, DN=1000MM (NBR 8890:2018)	Material	M	4,0000000	419,02	1.676,08	
				MO sem LS =>	973,60	LS =>	0,00	MO com LS =>	973,60
				Valor do BDI =>	702,00			Valor com BDI =>	3.688,73
1.4.3	Código	Banco	Descrição	Tipo	Und	Quant.	Valor Unit	Total	
Composição	C0440	SEINFRA	BOCA DE BUEIRO TRIPLO TUBULAR D=100cm	OBRAS D' ARTE CORRENTE	UN	1,0000000	5.413,10	5.413,10	
Composição Auxiliar	C1402	SEINFRA	FORMA PLANA CHAPA COMPENSADA RESINADA, ESP.= 10mm P/GALERIA E BUEIROS CAPEADOS	FORMAS	m²	24,5400000	75,21	1.845,85	
Composição Auxiliar	C0057	SEINFRA	ALVENARIA DE PEDRA ARGAMASSADA (TRAÇO 1:4) C/AGREGADOS PRODUZIDOS (S/TRANSP)	ALVENARIA DE PEDRA	m³	7,6070000	488,97	3.567,45	
				MO sem LS =>	4.094,49	LS =>	0,00	MO com LS =>	4.094,49
				Valor do BDI =>	1.273,16			Valor com BDI =>	6.688,26
1.4.4	Código	Banco	Descrição	Tipo	Und	Quant.	Valor Unit	Total	
Composição	COMP.02	Próprio	BOCA DE BUEIRO QUADRUPLO TUBULAR D=100cm	ASTU - ASSENTAMENTO DE TUBOS E PECAS	M	1,0000000	7.217,18	7.217,18	
Composição Auxiliar	C1402	SEINFRA	FORMA PLANA CHAPA COMPENSADA RESINADA, ESP.= 10mm P/GALERIA E BUEIROS CAPEADOS	FORMAS	m²	32,7200000	75,21	2.460,87	
Composição Auxiliar	C0057	SEINFRA	ALVENARIA DE PEDRA ARGAMASSADA (TRAÇO 1:4) C/AGREGADOS PRODUZIDOS (S/TRANSP)	ALVENARIA DE PEDRA	m³	10,1420000	488,97	4.756,29	
				MO sem LS =>	5.459,09	LS =>	0,00	MO com LS =>	5.459,09
				Valor do BDI =>	1.697,47			Valor com BDI =>	8.814,63
1.4.5	Código	Banco	Descrição	Tipo	Und	Quant.	Valor Unit	Total	

Engenheiro Civil  
 CRÉDITO 44465-D



OBRA: CONTRATAÇÃO DE SERVIÇOS DE ENGENHARIA PARA CONSTRUÇÃO DE SISTEMAS DE DRENAGEM NA LOCALIDADE DE CASA DE PEDRA, ZONA RURAL DO MUNICÍPIO DE PENTECOSTE.

BANCOS = SINAPI - 02/2024 - Ceará  
 SEINFRA - 026 - Ceará

BDI = 23,62%

Composições Principais

1.2.1	Código	Banco	Descrição	Tipo	Und	Quant.	Valor Unit	Total
Composição	C2980	SEINFRA	TRANSPORTE DE TUBOS E CONEXÕES DE FoFo, AÇO OU CONCRETO	CARGA, TRANSPORTE E DESCARGA DE TUBOS E	T	1,0000000	49,04	49,04
Insumo	10703	SEINFRA	CAMINHÃO C/CARROCERIA DE MADEIRA HP 136 (CHP)	Equipamento	H	0,2220000	175,30	38,91
Insumo	12543	SEINFRA	SERVENTE	Mão de Obra	H	0,5000000	20,26	10,13
				MO sem LS =>	10,13	0,00	MO com LS =>	10,13
				Valor do BDI =>	11,53		Valor com BDI =>	60,57

1.4.6	Código	Banco	Descrição	Tipo	Und	Quant.	Valor Unit	Total
Composição	C0703	SEINFRA	CARGA E DESCARGA DE TUBOS DE CONCRETO	CARGA, TRANSPORTE E DESCARGA DE TUBOS E	T	1,0000000	77,18	77,18
Insumo	10705	SEINFRA	CAMINHÃO COMERC. EQUIP. C/GUINDASTE (CHP)	Equipamento	H	0,4000000	172,71	69,08
Insumo	12543	SEINFRA	SERVENTE	Mão de Obra	H	0,4000000	20,26	8,10
				MO sem LS =>	8,10	0,00	MO com LS =>	8,10
				Valor do BDI =>	18,15		Valor com BDI =>	85,33

1.4.7	Código	Banco	Descrição	Tipo	Und	Quant.	Valor Unit	Total
Composição	C3347	SEINFRA	ALVENARIA DE PEDRA ARGAMASSADA (TRAÇO 1:4) C/AGREGADOS ADQUIRIDOS	ALVENARIA DE PEDRA	m²	1,0000000	575,36	575,36
Composição Auxiliar	C0171	SEINFRA	ARGAMASSA DE CIMENTO E AREIA S/PEN, TRAÇO 1:4	ARGAMASSA DE CIMENTO	m²	0,3000000	563,36	169,01
Insumo	11600	SEINFRA	PEDRA DE MÃO (RACHÃO)	Material	m²	1,1500000	113,25	130,23
Insumo	12391	SEINFRA	PEDREIRO	Mão de Obra	H	5,0000000	26,86	134,30
Insumo	12543	SEINFRA	SERVENTE	Mão de Obra	H	7,0000000	20,26	141,82
				MO sem LS =>	338,90	0,00	MO com LS =>	338,90
				Valor do BDI =>	135,32		Valor com BDI =>	710,88

Composições Auxiliares

	Código	Banco	Descrição	Tipo	Und	Quant.	Valor Unit	Total
Composição	C0057	SEINFRA	ALVENARIA DE PEDRA ARGAMASSADA (TRAÇO 1:4) C/AGREGADOS PRODUZIDOS (S/TRANSP)	ALVENARIA DE PEDRA	m²	1,0000000	488,97	488,97
Composição Auxiliar	C3227	SEINFRA	PEDRA DE MÃO/POLIÉDRICA	PRODUÇÃO DE MATERIAIS	m²	1,1500000	44,41	51,07
Composição Auxiliar	C3324	SEINFRA	ARGAMASSA DE CIMENTO E AREIA TRAÇO 1:4 COM AREIA PRODUZIDA	ARGAMASSA DE CIMENTO	m²	0,3000000	472,62	141,78
Insumo	12391	SEINFRA	PEDREIRO	Mão de Obra	H	5,0000000	26,86	134,30
Insumo	12543	SEINFRA	SERVENTE	Mão de Obra	H	7,0000000	20,26	141,82
				MO sem LS =>	352,60	0,00	MO com LS =>	352,60
				Valor do BDI =>	110,30		Valor com BDI =>	576,27

	Código	Banco	Descrição	Tipo	Und	Quant.	Valor Unit	Total
Composição	C3130	SEINFRA	AREIA DE RIO - EXTRAÇÃO	PRODUÇÃO DE MATERIAIS	m³	1,0000000	8,94	8,94
Insumo	10596	SEINFRA	CARRREGADEIRA DE PNEUS HP 180 (CHI)	Equipamento	H	0,0000000	109,99	0,00
Insumo	10666	SEINFRA	TRATOR DE ESTEIRAS C/LÂMINA E ESC. HP 155 (CHI)	Equipamento	H	0,0007000	96,83	0,06
Insumo	10710	SEINFRA	CARRREGADEIRA DE PNEUS HP 180 (CHP)	Equipamento	H	0,0139000	331,67	4,61
Insumo	10779	SEINFRA	TRATOR DE ESTEIRAS C/LÂMINA E ESC. HP 155 (CHP)	Equipamento	H	0,0132000	281,22	3,71
Insumo	12543	SEINFRA	SERVENTE	Mão de Obra	H	0,0278000	20,26	0,56
				MO sem LS =>	0,56	0,00	MO com LS =>	0,56
				Valor do BDI =>	2,10		Valor com BDI =>	11,04

	Código	Banco	Descrição	Tipo	Und	Quant.	Valor Unit	Total
Composição	C0171	SEINFRA	ARGAMASSA DE CIMENTO E AREIA S/PEN, TRAÇO 1:4	ARGAMASSA DE CIMENTO	m²	1,0000000	563,36	563,36
Insumo	10109	SEINFRA	AREIA MEDIA	Material	m³	1,2180000	83,58	101,63
Insumo	10805	SEINFRA	CIMENTO PORTLAND	Material	KG	385,0000000	0,71	259,15
Insumo	12543	SEINFRA	SERVENTE	Mão de Obra	H	10,0000000	20,26	202,60
				MO sem LS =>	202,60	0,00	MO com LS =>	202,60
				Valor do BDI =>	132,50		Valor com BDI =>	695,88

	Código	Banco	Descrição	Tipo	Und	Quant.	Valor Unit	Total
Composição	C3324	SEINFRA	ARGAMASSA DE CIMENTO E AREIA TRAÇO 1:4 COM AREIA PRODUZIDA	ARGAMASSA DE CIMENTO	m²	1,0000000	472,62	472,62
Composição Auxiliar	C3130	SEINFRA	AREIA DE RIO - EXTRAÇÃO	PRODUÇÃO DE MATERIAIS	m³	1,2180000	8,94	10,87
Insumo	10805	SEINFRA	CIMENTO PORTLAND	Material	KG	385,0000000	0,71	259,15
Insumo	12543	SEINFRA	SERVENTE	Mão de Obra	H	10,0000000	20,26	202,60
				MO sem LS =>	203,28	0,00	MO com LS =>	203,28
				Valor do BDI =>	111,18		Valor com BDI =>	563,78

	Código	Banco	Descrição	Tipo	Und	Quant.	Valor Unit	Total
Composição	C0830	SEINFRA	CONCRETO CICLÓPICO FCK 15 MPa COM AGREGADO ADQUIRIDO	CONCRETOS	m³	1,0000000	688,94	688,94
Insumo	10109	SEINFRA	AREIA MEDIA	Material	m³	0,8482000	83,58	54,00
Insumo	10280	SEINFRA	BRITA	Material	m³	0,5852000	100,50	58,81
Insumo	10682	SEINFRA	BETONEIRA ELÉTRICA 580L (CHP)	Equipamento	H	0,4998000	27,60	13,79
Insumo	10805	SEINFRA	CIMENTO PORTLAND	Material	KG	198,0000000	0,71	139,16
Insumo	11800	SEINFRA	PEDRA DE MÃO (RACHÃO)	Material	m²	0,4000000	113,25	45,30

*[Assinatura]*  
 Engenharia AZOVIGLIO  
 Engenharia Civil  
 CREA-CE 1465-D

PERMANENTE DE LICITAÇÃO  
 Folha 72



OBRA: **CONTRATAÇÃO DE SERVIÇOS DE ENGENHARIA PARA CONSTRUÇÃO DE SISTEMAS DE DRENAGEM NA LOCALIDADE DE CASA DE PEDRA, ZONA RURAL DO MUNICÍPIO DE PENTECOSTE.**

BANCOS = SINAPI - 02/2024 - Ceará  
 SEINFRA - 028 - Ceará

BDI = 23,52%

**Composições Principais**

1.2.1	Código	Banco	Descrição	Tipo	Und	Quant.	Valor Unit	Total	
Insumo	I2391	SEINFRA	PEDREIRO	Mão de Obra	H	2,0000000	26,86	53,72	
Insumo	I2543	SEINFRA	SERVENTE	Mão de Obra	H	16,0000000	20,26	324,16	
				MO sem LS =>	377,88	LS =>	0,00	MO com LS =>	377,88
				Valor do BDI =>	182,03			Valor com BDI =>	850,97
Composição	Código	Banco	Descrição	Tipo	Und	Quant.	Valor Unit	Total	
	C1402	SEINFRA	FORMA PLANA CHAPA COMPENSADA RESINADA, ESP. = 10mm PIGALERIA E BUEIROS CAPEADOS	FORMAS	m²	1,0000000	75,21	75,21	
Insumo	I0041	SEINFRA	AJUDANTE DE CARPINTEIRO	Mão de Obra	H	1,2000000	21,10	25,32	
Insumo	I0498	SEINFRA	CARPINTEIRO	Mão de Obra	H	1,2000000	26,86	32,23	
Insumo	I0528	SEINFRA	CHAPA COMPENSADO RESINADO 10MM (1.10 X 2.20M)	Material	m²	0,2000000	35,95	7,19	
Insumo	I1691	SEINFRA	PONTALETE / BARROTE DE 3"x3"	Material	M	0,4300000	16,09	6,91	
Insumo	I1728	SEINFRA	PREGO 18X27 (2.1/2" X 10) (APROXIMADAMENTE 198UN/KG)	Material	KG	0,2000000	14,20	2,84	
Insumo	I1846	SEINFRA	SARRAFO DE 1"X4"	Material	M	0,1200000	6,05	0,72	
				MO sem LS =>	57,55	LS =>	0,00	MO com LS =>	57,55
				Valor do BDI =>	17,68			Valor com BDI =>	82,89
Composição	Código	Banco	Descrição	Tipo	Und	Quant.	Valor Unit	Total	
	C3227	SEINFRA	PEDRA DE MÃO/POLIÉDRICA	PRODUÇÃO DE MATERIAIS	m³	1,0000000	44,41	44,41	
Insumo	I0221	SEINFRA	BLASTER	Mão de Obra	H	0,0588000	28,73	1,57	
Insumo	I0614	SEINFRA	COMPRESSOR DE AR 250 PCM (CHI)	Equipamento	H	0,0000000	47,47	0,00	
Insumo	I0645	SEINFRA	PERFURATRIZ PNEUMÁTICA (CHI)	Equipamento	H	0,0000000	28,83	0,00	
Insumo	I0728	SEINFRA	COMPRESSOR DE AR 250 PCM (CHP)	Equipamento	H	0,0588000	137,63	8,09	
Insumo	I0759	SEINFRA	PERFURATRIZ PNEUMÁTICA (CHP)	Equipamento	H	0,1785000	28,03	4,94	
Insumo	I0860	SEINFRA	CORDEL DETONANTE	Material	M	1,2400000	6,01	7,45	
Insumo	I2326	SEINFRA	ESPOLETA	Material	UN	0,0090000	7,40	0,06	
Insumo	I2329	SEINFRA	ESTOPIM	Material	M	0,0600000	7,25	0,43	
Insumo	I2507	SEINFRA	DINAMITE 60%	Material	KG	0,0500000	18,87	0,93	
Insumo	I2535	SEINFRA	SÉRIE DE BROCAS 8.12 D=22MM	Material	JG	0,0005000	726,07	0,36	
Insumo	I2543	SEINFRA	SERVENTE	Mão de Obra	H	0,5682000	20,26	11,91	
Insumo	I2568	SEINFRA	DINAMITE GRANULADA	Material	KG	0,5400000	16,06	8,67	
				MO sem LS =>	13,48	LS =>	0,00	MO com LS =>	13,48
				Valor do BDI =>	10,44			Valor com BDI =>	54,85

Total sem BDI 89.405,25  
 Total do BDI 21.026,34  
 Total Geral 110.431,59

Edinaldo Azevedo  
 ENG. CIVIL - CREA 44485 D

COMISSÃO PERMANENTE DE LICITAÇÃO  
 Folha 73

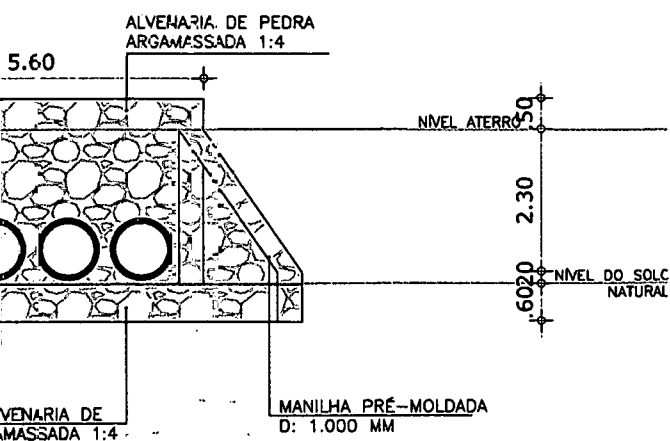

JEIRO QUADRIFLO

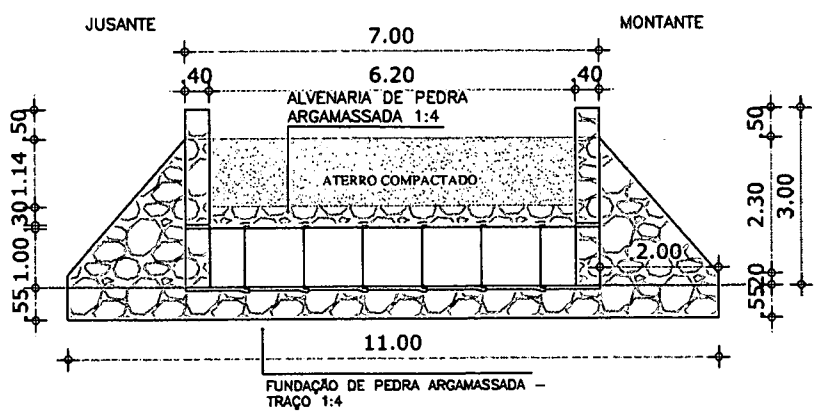

AA CORTE / AA  
 ESC.: 1/125

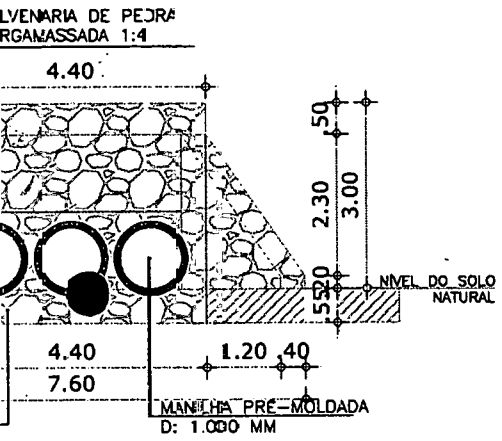

TIPILO

OBRA: EXECUÇÃO DE SISTEMA DE DRENAGEM DE ÁGUAS PLUVIAIS		 Prefeitura Municipal de <b>PENTECOSTE</b> SEC. DE INFRAESTRUTURA E DESENVOLVIMENTO URBANO
LOCAL: LOCALIDADE CASA DE PEDRA		
PROJETO: ESTRUTURAL		RESPONSÁVEL TÉCNICO: EDINALDO AZEVEDO
CONTEÚDO: PLANTA DE SITUAÇÃO SISTEMA DE DRENAGEM (PLANTA BAIXA + CORTE + VISTA)		PRANCHA: 02 / 03
REVISÃO: R-01	ESCALA: INDICADA	DATA: JULHO/2024
		DESENHO: EDINALDO AZEVEDO



SO COMPACTADO

180.00

ONTANTE

COORDENADAS DE REFERÊNCIA  
X: 491051.00  
Y: 9584383.00

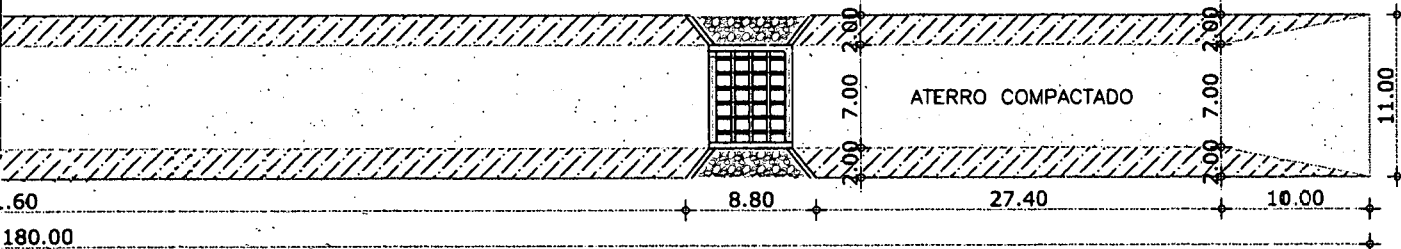

180.00

JUSANTE

ALVENARIA DE PEDRA ARGAMASSADA

ATERRO A EXECUTAR

FUNDAÇÃO DE PEDRA ARGAMASSADA

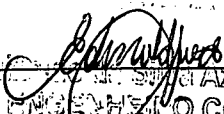
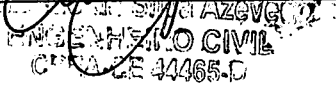
OBRA: EXECUÇÃO DE SISTEMA DE DRENAGEM DE ÁGUAS PLUVIAIS		 Prefeitura Municipal de <b>PENTECOSTE</b> SEC. DE INFRAESTRUTURA E DESENVOLVIMENTO URBANO
LOCAL: LOCALIDADE CASA DE PEDRA		
PROJETO: ESTRUTURAL		RESPONSÁVEL TÉCNICO: EDINALDO AZEVEDO
CONTEÚDO: PLANTA DE SITUAÇÃO		 
SISTEMA DE DRENAGEM (PLANTA BAIXA)		
REVISÃO: R-01	ESCALA: INDICADA	PRANCHA: 01 / 03
DATA: JULHO/2024	DESENHO: EDINALDO AZEVEDO	

SITUAÇÃO  
FINIDA



PERMANENTE DE LICITAÇÃO  
Folha 75  
CMISCA

# MADE DE CASA DE PEDRA

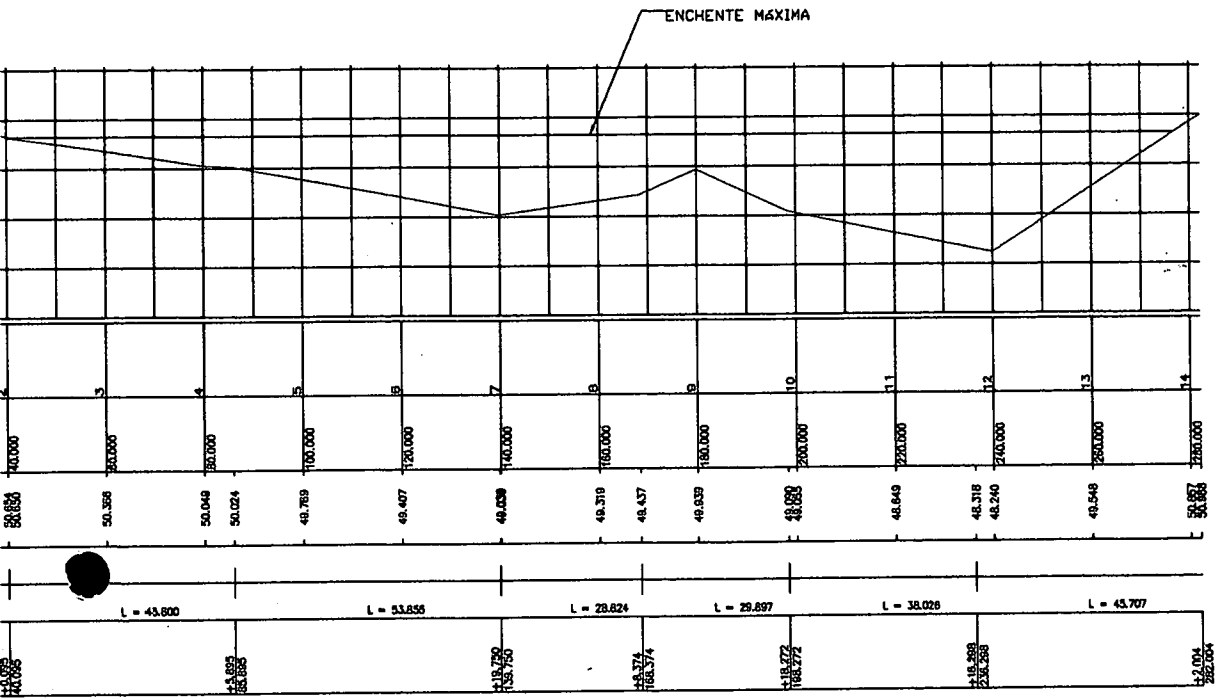

OBRA: EXECUÇÃO DE SISTEMA DE DRENAGEM DE ÁGUAS PLUVIAIS		 <b>Prefeitura Municipal de PENTECOSTE</b> SEC. DE INFRAESTRUTURA E DESENVOLVIMENTO URBANO	
LOCAL: LOCALIDADE CASA DE PEDRA			
PROJETO: LEVANTAMENTO TOPOGRÁFICO		RESPONSÁVEL TÉCNICO: <i>Edinaldo Azevedo</i> EDINALDO AZEVEDO	
CONTEÚDO: -LEVANTAMENTO TOPOGRÁFICO		PRANCHA: 03 03	
REVISÃO: R-01	ESCALA: INDICADA	DATA: JULHO/2024	DESENHO: EDINALDO AZEVEDO



PREFEITURA MUNICIPAL

# PENTECOSTE

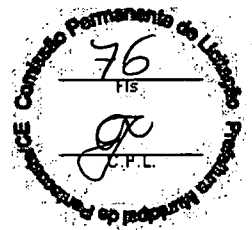

## ANEXO II MINUTA DA PROPOSTA DE PREÇOS

PROCESSO Nº. \_\_\_\_/2024

### À PREFEITURA MUNICIPAL DE PENTECOSTE

Prezado(a) Senhor(a),

Através do presente declaramos inteira submissão aos ditames da Lei n.º 14.133/21, e suas posteriores alterações e, às cláusulas e condições previstas no aviso de contratação.

Declaramos que no preço proposto, estão inclusos todos os custos necessários para o fornecimento do objeto da licitação em referência, bem como todos os tributos, encargos trabalhistas, comerciais e quaisquer outras despesas que incidam ou venham a incidir sobre o objeto desta licitação, e que influenciem na formação dos preços desta Proposta.

Declaramos ainda que não possuímos nenhum fato que nos impeça de participar desta Licitação.

ITEM	ESPECIFICAÇÕES	VALOR TOTAL

Cotamos o valor total de R\$ \_\_\_\_ (\_\_\_\_\_).

**Local e data**

**Carimbo da empresa/Assinatura do responsável**



PREFEITURA MUNICIPAL

# PENTECOSTE

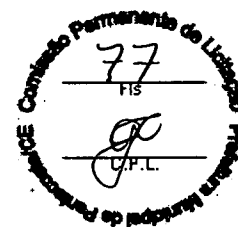

## ANEXO III

### MODELO DE DECLARAÇÃO – EMPREGADOR E PESSOA JURÍDICA

(PAPEL TIMBRADO DA PROPONENTE)

Á

Comissão de licitação da PREFEITURA MUNICIPAL DE PENTECOSTE.

Ref. Processo N° \_\_\_\_\_/2024

### DECLARAÇÃO

....., inscrita no CNPJ n°....., por intermédio de seu representante legal o(a)....., portador (a) da carteira de identidade n°..... e do CPF n°....., DECLARA, para fins do disposto no inciso VI, do art. 68 da lei n° 14.133/21, que não emprega menor de dezoito anos em trabalho noturno, perigoso ou insalubre e não emprega menos de dezesseis anos.

Ressalva: emprega menor, a partir de quatorze anos, na condição de aprendiz ( ).

\_\_\_\_\_  
RESPONSÁVEL DA EMPRESA

\_\_\_\_\_, de \_\_\_\_\_ de \_\_\_\_\_



PREFEITURA MUNICIPAL

# PENTECOSTE

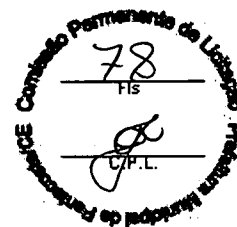

**ANEXO IV**  
**DECLARAÇÃO DE MICROEMPRESA, OU EMPRESA DE PEQUENO PORTE**

(PAPEL TIMBRADO DA PROPONENTE)

Declaramos para os efeitos do disposto na Lei Complementar nº 123, de 14 de fevereiro de 2006, que a Empresa....., inscrita no CNPJ sob o nº ....., está enquadrada na categoria..... (microempresa ou empresa de pequeno porte), bem como não está incluída nas hipóteses do § 4º, do art. 3º, da Lei supracitada.

(Município)-(UF), \_\_\_\_ de \_\_\_\_ de \_\_\_\_

.....  
Nome e assinatura do representante  
RG nº.....



PREFEITURA MUNICIPAL

# PENTECOSTE

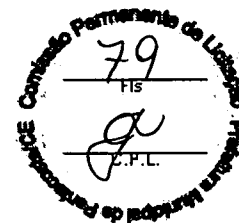

## **ANEXO V**

### **MINUTA DO CONTRATO**

**CONTRATO N° /2024-DP.**

**TERMO DE CONTRATO - Lei nº 14.133, de 1º de abril de 2021  
SERVIÇOS COMUNS DE ENGENHARIA – CONTRATAÇÃO DIRETA**

**CONTRATO ADMINISTRATIVO N° ...../....,  
QUE FAZEM ENTRE SI. O MUNICÍPIO DE  
PENTECOSTE, POR INTERMÉDIO DA  
PREFEITURA MUNICIPAL E A EMPRESA**

.....

O MUNICÍPIO de PENTECOSTE, pessoa jurídica de direito público interno, através da PREFEITURA MUNICIPAL – estabelecida à \_\_\_\_\_, \_\_\_\_\_ - PENTECOSTE-CE, inscrito no CNPJ sob o nº ....., neste ato representado por ....., doravante denominado CONTRATANTE, e o(a) ..... inscrito(a) no CNPJ/MF sob o nº ....., sediado(a) na ....., em ..... doravante designado CONTRATADO, neste ato representada por ....., tendo em vista o que consta no Processo nº ..... e em observância às disposições da Lei nº 14.133, de 2021 resolvem celebrar o presente Termo de Contrato, decorrente da *Dispensa de Licitação n. .../...*, mediante as cláusulas e condições a seguir enunciadas

### **1. CLÁUSULA PRIMEIRA – OBJETO (art. 92, I e II)**

1.0. O objeto do presente instrumento é a contratação de serviços comuns de engenharia ....., nas condições estabelecidas no Termo de Referência.

1.1. Objeto da contratação:

ITEM	ESPECIFICAÇÃO	CATSER	VALOR TOTAL



PREFEITURA MUNICIPAL

# PENTECOSTE



1			
---	--	--	--

1.2. Vinculam esta contratação, independentemente de transcrição:

1.2.1. O Termo de Referência;

1.2.2. A Autorização de Contratação Direta;

1.2.3. A Proposta do contratado;

1.2.4. Eventuais anexos dos documentos supracitados.

1.3. O regime de execução é o de *empreitada por preço global*

## 2. CLÁUSULA SEGUNDA – VIGÊNCIA E PRORROGAÇÃO

2.1. O prazo de vigência da contratação é de ..... contados do(a) ..... , na forma **do artigo 105 da Lei nº 14.133, de 2021.**

## 3. CLÁUSULA TERCEIRA – MODELOS DE EXECUÇÃO E GESTÃO CONTRATUAIS (art. 92, IV, VII e XVIII)

3.1. O regime de execução contratual, os modelos de gestão e de execução, assim como os prazos e condições de conclusão, entrega, observação e recebimento do objeto constam no Termo de Referência, anexo a este Contrato.

## 4. CLÁUSULA QUARTA – SUBCONTRATAÇÃO

4.1. Não será admitida a subcontratação do objeto contratual.

## 5. CLÁUSULA QUINTA - PREÇO

5.1. O valor total da contratação é de R\$...... (.....)

5.2. No valor acima estão incluídas todas as despesas ordinárias diretas e indiretas decorrentes da execução do objeto, inclusive tributos e/ou impostos, encargos sociais, trabalhistas, previdenciários, fiscais e comerciais incidentes, taxa de administração, frete, seguro e outros necessários ao cumprimento integral do objeto da contratação.



PREFEITURA MUNICIPAL

# PENTECOSTE

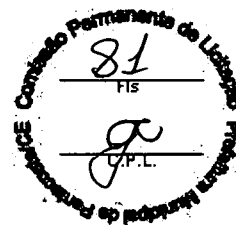

## 6. CLÁUSULA SEXTA - PAGAMENTO (art. 92, V e VI)

6.1. O prazo para pagamento ao contratado e demais condições a ele referentes encontram-se definidos no Termo de Referência, anexo a este Contrato.

## 7. CLÁUSULA SÉTIMA - REAJUSTE (art. 92, V)

7.1. Os preços inicialmente contratados são fixos e irrevogáveis no prazo de um ano contado da data do orçamento estimado.

7.2. Após o interregno de um ano, independentemente de pedido do contratado, os preços iniciais poderão ser reajustados, mediante a aplicação, pelo contratante, do índice Nacional da Construção Civil, - INCC, exclusivamente para as obrigações iniciadas e concluídas após a ocorrência da anualidade.

7.3. Nos reajustes subsequentes ao primeiro, o interregno mínimo de um ano será contado a partir dos efeitos financeiros do último reajuste.

7.4. No caso de atraso ou não divulgação do(s) índice (s) de reajustamento, o contratante pagará ao contratado a importância calculada pela última variação conhecida, liquidando a diferença correspondente tão logo seja(m) divulgado(s) o(s) índice(s) definitivo(s).

7.5. Nas aferições finais, o(s) índice(s) utilizado(s) para reajuste será(ão), obrigatoriamente, o(s) definitivo(s).

7.6. Caso o(s) índice(s) estabelecido(s) para reajustamento venha(m) a ser extinto(s) ou de qualquer forma não possa(m) mais ser utilizado(s), será(ão) adotado(s), em substituição, o(s) que vier(em) a ser determinado(s) pela legislação então em vigor.

7.7. Na ausência de previsão legal quanto ao índice substituto, as partes elegerão novo índice oficial, para reajustamento do preço do valor remanescente, por meio de termo aditivo.

7.8. O reajuste será realizado por apostilamento.

## 8. CLÁUSULA OITAVA - OBRIGAÇÕES DO CONTRATANTE (art. 92, X, XI e XIV)

8.1. São obrigações do Contratante:





PREFEITURA MUNICIPAL

# PENTECOSTE



- 8.2. Exigir o cumprimento de todas as obrigações assumidas pelo Contratado, de acordo com o contrato e seus anexos;
- 8.3. Receber o objeto no prazo e condições estabelecidas no Termo de Referência ou Projeto Básico;
- 8.4. Notificar o Contratado por escrito da ocorrência de eventuais imperfeições, falhas ou irregularidades constatadas no curso da execução dos serviços, fixando prazo para a sua correção, certificando-se de que as soluções por ele propostas sejam as mais adequadas.
- 8.5. Notificar o Contratado, por escrito, sobre vícios, defeitos ou incorreções verificadas no objeto fornecido, para que seja por ele substituído, reparado ou corrigido, no total ou em parte, às suas expensas;
- 8.6. Acompanhar e fiscalizar a execução do contrato e o cumprimento das obrigações pelo Contratado;
- 8.7. Comunicar a empresa para emissão de Nota Fiscal no que se refere à parcela incontroversa da execução do objeto, para efeito de liquidação e pagamento, quando houver controvérsia sobre a execução do objeto, quanto à dimensão, qualidade e quantidade, conforme o **art. 143 da Lei nº 14.133, de 2021**;
- 8.8. Efetuar o pagamento ao Contratado do valor correspondente à execução do objeto, no prazo, forma e condições estabelecidos no presente Contrato e no Termo de Referência;
- 8.9. Aplicar ao Contratado as sanções previstas na lei e neste Contrato;
- 8.10. Cientificar o órgão de representação judicial da Advocacia-Geral da União para adoção das medidas cabíveis quando do descumprimento de obrigações pelo Contratado;
- 8.11. Explicitamente emitir decisão sobre todas as solicitações e reclamações relacionadas à execução do presente Contrato, ressalvados os requerimentos manifestamente impertinentes, meramente protelatórios ou de nenhum interesse para a boa execução do ajuste.



PREFEITURA MUNICIPAL

# PENTECOSTE

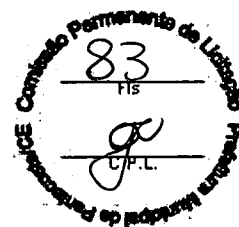

8.11.1. A Administração terá o prazo de 05 (cinco), a contar da data do protocolo do requerimento para decidir, admitida a prorrogação motivada, por igual período.

8.12. Responder eventuais pedidos de reestabelecimento do equilíbrio econômico-financeiro feitos pelo contratado no prazo máximo de 05 (cinco) dias.

8.13. *Notificar os emitentes das garantias quanto ao início de processo administrativo para apuração de descumprimento de cláusulas contratuais.*

8.14. Comunicar o Contratado na hipótese de posterior alteração do projeto pelo Contratante, no caso do **art. 93, §2º, da Lei nº 14.133, de 2021**.

8.15. Fornecer as informações necessárias para o desenvolvimento dos serviços objeto do contrato.

8.16. Realizar avaliações periódicas da qualidade dos serviços, após seu recebimento.

8.17. Assegurar que o ambiente de trabalho, inclusive seus equipamentos e instalações, apresentem condições adequadas ao cumprimento, pelo Contratado, das normas de segurança e saúde no trabalho, quando o serviço for executado em suas dependências, ou em local por ela designado.

8.18. Não responder por quaisquer compromissos assumidos pelo Contratado com terceiros, ainda que vinculados à execução do contrato, bem como por qualquer dano causado a terceiros em decorrência de ato do Contratado, de seus empregados, prepostos ou subordinados.

8.19. Previamente à expedição da ordem de serviço, verificar pendências, liberar áreas e/ou adotar providências cabíveis para a regularidade do início da sua execução.

## **9. CLÁUSULA NONA - OBRIGAÇÕES DO CONTRATADO (art. 92, XIV, XVI e XVII)**

9.1. O Contratado deve cumprir todas as obrigações constantes deste Contrato e de seus anexos, assumindo como exclusivamente seus os riscos e as despesas decorrentes da boa e perfeita execução do objeto, observando, ainda, as obrigações a seguir dispostas:

9.2. Manter preposto aceito pela Administração no local do serviço para representá-lo na execução do contrato.



PREFEITURA MUNICIPAL

# PENTECOSTE



9.2.1. A indicação ou a manutenção do preposto da empresa poderá ser recusada pelo órgão ou entidade, desde que devidamente justificada, devendo a empresa designar outro para o exercício da atividade.

9.3. Atender às determinações regulares emitidas pelo fiscal do contrato ou autoridade superior (**art. 137, II**) e prestar todo esclarecimento ou informação por eles solicitados;

9.4. Alocar os empregados necessários ao perfeito cumprimento das cláusulas deste contrato, com habilitação e conhecimento adequados, fornecendo os materiais, equipamentos, ferramentas e utensílios demandados, cuja quantidade, qualidade e tecnologia deverão atender às recomendações de boa técnica e a legislação de regência;

9.5. Reparar, corrigir, remover, reconstruir ou substituir, às suas expensas, no total ou em parte, no prazo fixado pelo fiscal do contrato, os serviços nos quais se verificarem vícios, defeitos ou incorreções resultantes da execução ou dos materiais empregados;

9.6. Responsabilizar-se pelos vícios e danos decorrentes da execução do objeto, de acordo com o **Código de Defesa do Consumidor (Lei nº 8.078, de 1990)**, bem como por todo e qualquer dano causado à Administração ou terceiros, não reduzindo essa responsabilidade a fiscalização ou o acompanhamento da execução contratual pelo Contratante, que ficará autorizado a descontar dos pagamentos devidos ou da garantia, caso exigida no edital, o valor correspondente aos danos sofridos;

9.7. Efetuar comunicação ao Contratante, assim que tiver ciência da impossibilidade de realização ou finalização do serviço no prazo estabelecido, para adoção de ações de contingência cabíveis.

9.8. Não contratar, durante a vigência do contrato, cônjuge, companheiro ou parente em linha reta, colateral ou por afinidade, até o terceiro grau, de dirigente do contratante ou do fiscal ou gestor do contrato, nos termos do **artigo 48, parágrafo único, da Lei nº 14.133, de 2021**;

9.9. Quando não for possível a verificação da regularidade no Sistema de Cadastro de Fornecedores – SICAF, o contratado deverá entregar ao setor responsável pela fiscalização do contrato, até o dia trinta do mês seguinte ao da prestação dos serviços, os seguintes documentos: 1) prova de regularidade relativa à Seguridade Social; 2) certidão conjunta relativa aos tributos federais e à Dívida Ativa da União; 3) certidões



PREFEITURA MUNICIPAL

# PENTECOSTE



que comprovem a regularidade perante a Fazenda Municipal ou Distrital do domicílio ou sede do contratado; 4) Certidão de Regularidade do FGTS – CRF; e 5) Certidão Negativa de Débitos Trabalhistas – CNDT;

9.10. Responsabilizar-se pelo cumprimento das obrigações previstas em Acordo, Convenção, Dissídio Coletivo de Trabalho ou equivalentes das categorias abrangidas pelo contrato, por todas as obrigações trabalhistas, sociais, previdenciárias, tributárias e as demais previstas em legislação específica, cuja inadimplência não transfere a responsabilidade ao Contratante;

9.11. Comunicar ao Fiscal do contrato, no prazo de 24 (vinte e quatro) horas, qualquer ocorrência anormal ou acidente que se verifique no local dos serviços.

9.12. Prestar todo esclarecimento ou informação solicitada pelo Contratante ou por seus prepostos, garantindo-lhes o acesso, a qualquer tempo, ao local dos trabalhos, bem como aos documentos relativos à execução do empreendimento.

9.13. Paralisar, por determinação do Contratante, qualquer atividade que não esteja sendo executada de acordo com a boa técnica ou que ponha em risco a segurança de pessoas ou bens de terceiros.

9.14. Promover a guarda, manutenção e vigilância de materiais, ferramentas, e tudo o que for necessário à execução do objeto, durante a vigência do contrato.

9.15. Conduzir os trabalhos com estrita observância às normas da legislação pertinente, cumprindo as determinações dos Poderes Públicos, mantendo sempre limpo o local dos serviços e nas melhores condições de segurança, higiene e disciplina.

9.16. Submeter previamente, por escrito, ao Contratante, para análise e aprovação, quaisquer mudanças nos métodos executivos que fujam às especificações do memorial descritivo ou instrumento congêneres.

9.17. Não permitir a utilização de qualquer trabalho do menor de dezesseis anos, exceto na condição de aprendiz para os maiores de quatorze anos, nem permitir a utilização do trabalho do menor de dezoito anos em trabalho noturno, perigoso ou insalubre;



PREFEITURA MUNICIPAL

# PENTECOSTE

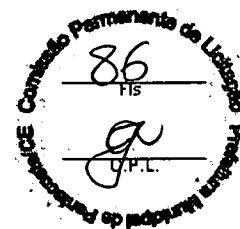

9.18. Manter durante toda a vigência do contrato, em compatibilidade com as obrigações assumidas, todas as condições exigidas para qualificação na contratação direta;

9.19. Cumprir, durante todo o período de execução do contrato, a reserva de cargos prevista em lei para pessoa com deficiência, para reabilitado da Previdência Social ou para aprendiz, bem como as reservas de cargos previstas na legislação (**art. 116**);

9.20. Comprovar a reserva de cargos a que se refere a cláusula acima, no prazo fixado pelo fiscal do contrato, com a indicação dos empregados que preencheram as referidas vagas (**art. 116, parágrafo único**);

9.21. Guardar sigilo sobre todas as informações obtidas em decorrência do cumprimento do contrato;

9.22. Arcar com o ônus decorrente de eventual equívoco no dimensionamento dos quantitativos de sua proposta, inclusive quanto aos custos variáveis decorrentes de fatores futuros e incertos, devendo complementá-los, caso o previsto inicialmente em sua proposta não seja satisfatório para o atendimento do objeto da contratação, exceto quando ocorrer algum dos eventos arrolados no **art. 124, II, d, da Lei nº 14.133, de 2021**;

9.23. Cumprir, além dos postulados legais vigentes de âmbito federal, estadual ou municipal, as normas de segurança do Contratante;

9.24. Manter os empregados nos horários predeterminados pelo Contratante.

9.25. Apresentar ao Contratante, quando for o caso, a relação nominal dos empregados que adentrarão no órgão para a execução do serviço.

9.26. Observar os preceitos da legislação sobre a jornada de trabalho, conforme a categoria profissional.

9.27. Atender às solicitações do Contratante quanto à substituição dos empregados alocados, no prazo fixado pela fiscalização do contrato, nos casos em que ficar constatado descumprimento das obrigações relativas à execução do serviço, conforme descrito nas especificações do objeto.



PREFEITURA MUNICIPAL

# PENTECOSTE

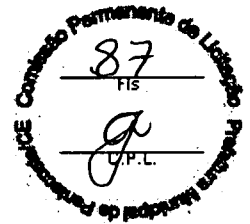

9.28. Instruir seus empregados quanto à necessidade de acatar as Normas Internas do Contratante.

9.29. Instruir seus empregados a respeito das atividades a serem desempenhadas, alertando-os a não executarem atividades não abrangidas pelo contrato, devendo o Contratado relatar ao Contratante toda e qualquer ocorrência neste sentido, a fim de evitar desvio de função.

9.30. Instruir os seus empregados, quanto à prevenção de incêndios nas áreas do Contratante.

9.31. Adotar as providências e precauções necessárias, inclusive consulta nos respectivos órgãos, se necessário for, a fim de que não venham a ser danificadas as redes hidrossanitárias, elétricas e de comunicação.

9.32. Estar registrada ou inscrita no Conselho Profissional competente, conforme as áreas de atuação previstas no Termo de Referência, em plena validade.

9.33. Obter junto aos órgãos competentes, conforme o caso, as licenças necessárias e demais documentos e autorizações exigíveis, na forma da legislação aplicável.

9.34. Elaborar o Diário de Obra, incluindo diariamente, pelo Engenheiro preposto responsável, as informações sobre o andamento do empreendimento, tais como, número de funcionários, de equipamentos, condições de trabalho, condições meteorológicas, serviços executados, registro de ocorrências e outros fatos relacionados, bem como os comunicados à Fiscalização e situação das atividades em relação ao cronograma previsto.

9.35. Refazer, às suas expensas, os trabalhos executados em desacordo com o estabelecido nas especificações, bem como substituir aqueles realizados com materiais defeituosos ou com vício de construção, pelo prazo de 05 (cinco) anos, contado da data de emissão do Termo de Recebimento Definitivo.

9.36. Responder por qualquer acidente de trabalho na execução dos serviços, por uso indevido de patentes registradas em nome de terceiros, por danos resultantes de defeitos ou incorreções dos serviços ou dos bens do Contratante, de seus funcionários ou de terceiros, ainda que ocorridos em via pública junto ao



PREFEITURA MUNICIPAL

# PENTECOSTE

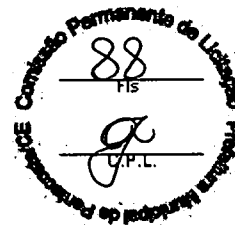

## 10. CLÁUSULA DÉCIMA- OBRIGAÇÕES PERTINENTES À LGPD

10.1. *As partes deverão cumprir a **Lei nº 13.709, de 14 de agosto de 2018 (LGPD)**, quanto a todos os dados pessoais a que tenham acesso em razão do certame ou do contrato administrativo que eventualmente venha a ser firmado, a partir da apresentação da proposta no procedimento de contratação, independentemente de declaração ou de aceitação expressa.*

## 11. CLÁUSULA DÉCIMA PRIMEIRA – GARANTIA DE EXECUÇÃO (art. 92, XII)

11.1. *Não haverá exigência de garantia contratual da execução.*

## 12. CLÁUSULA DÉCIMA SEGUNDA – INFRAÇÕES E SANÇÕES ADMINISTRATIVAS (art. 92, XIV)

12.1. Comete infração administrativa, nos termos da **Lei nº 14.133, de 2021**, o contratado que:

- a) der causa à inexecução parcial do contrato;
- b) der causa à inexecução parcial do contrato que cause grave dano à Administração ou ao funcionamento dos serviços públicos ou ao interesse coletivo;
- c) der causa à inexecução total do contrato;
- d) ensejar o retardamento da execução ou da entrega do objeto da contratação sem motivo justificado;
- e) apresentar documentação falsa ou prestar declaração falsa durante a execução do contrato;
- f) praticar ato fraudulento na execução do contrato;
- g) comportar-se de modo inidôneo ou cometer fraude de qualquer natureza;
- h) Praticar ato lesivo previsto no **art. 5º da Lei nº 12.846, de 1º de agosto de 2013**.

12.2. Serão aplicadas ao contratado que incorrer nas infrações acima descritas as seguintes sanções:



PREFEITURA MUNICIPAL

# PENTECOSTE

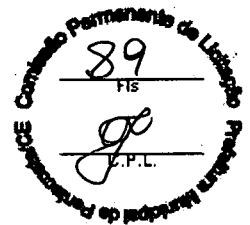

i) **Advertência**, quando o contratado der causa à inexecução parcial do contrato, sempre que não se justificar a imposição de penalidade mais grave (**art. 156, §2º, da Lei nº 14.133, de 2021**);

ii) **Impedimento de licitar e contratar**, quando praticadas as condutas descritas nas alíneas "b", "c" e "d" do subitem acima deste Contrato, sempre que não se justificar a imposição de penalidade mais grave (**art. 156, § 4º, da Lei nº 14.133, de 2021**);

iii) **Declaração de inidoneidade para licitar e contratar**, quando praticadas as condutas descritas nas alíneas "e", "f", "g" e "h" do subitem acima deste Contrato, bem como nas alíneas "b", "c" e "d", que justifiquem a imposição de penalidade mais grave (**art. 156, §5º, da Lei nº 14.133, de 2021**).

iv) **Multa:**

(1) Moratória de 1. % (um por cento) por dia de atraso injustificado sobre o valor da parcela inadimplida, até o limite de 30 (trinta) dias;

**a.** *O atraso superior a 25 (vinte e cinco) dias autoriza a Administração a promover a extinção do contrato por descumprimento ou cumprimento irregular de suas cláusulas, conforme dispõe o **inciso I do art. 137 da Lei n. 14.133, de 2021**.*

12.3. A aplicação das sanções previstas neste Contrato não exclui, em hipótese alguma, a obrigação de reparação integral do dano causado ao Contratante (**art. 156, §9º, da Lei nº 14.133, de 2021**).

12.4. Todas as sanções previstas neste Contrato poderão ser aplicadas cumulativamente com a multa (**art. 156, §7º, da Lei nº 14.133, de 2021**).

12.4.1. Antes da aplicação da multa será facultada a defesa do interessado no prazo de 15 (quinze) dias úteis, contado da data de sua intimação (**art. 157, da Lei nº 14.133, de 2021**).

12.4.2. Se a multa aplicada e as indenizações cabíveis forem superiores ao valor do pagamento eventualmente devido pelo Contratante ao Contratado, além da perda desse valor, a diferença será descontada da garantia prestada ou será cobrada judicialmente (**art. 156, §8º, da Lei nº 14.133, de 2021**).

12.4.3. Previamente ao encaminhamento à cobrança judicial, a multa poderá ser recolhida administrativamente no prazo máximo de 30(*trinta*) dias, a contar da data do recebimento da comunicação enviada pela autoridade competente.





PREFEITURA MUNICIPAL

# PENTECOSTE

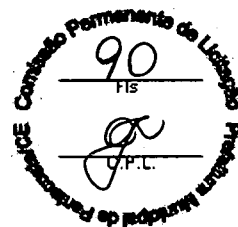

12.5. A aplicação das sanções realizar-se-á em processo administrativo que assegure o contraditório e a ampla defesa ao Contratado, observando-se o procedimento previsto no **caput** e parágrafos do **art. 158 da Lei nº 14.133, de 2021**, para as penalidades de impedimento de licitar e contratar e de declaração de inidoneidade para licitar ou contratar.

12.6. Na aplicação das sanções serão considerados (**art. 156, §1º, da Lei nº 14.133, de 2021**):

- a) a natureza e a gravidade da infração cometida;
- b) as peculiaridades do caso concreto;
- c) as circunstâncias agravantes ou atenuantes;
- d) os danos que dela provierem para o Contratante;
- e) a implantação ou o aperfeiçoamento de programa de integridade, conforme normas e orientações dos órgãos de controle.

12.7. Os atos previstos como infrações administrativas na **Lei nº 14.133, de 2021**, ou em outras leis de licitações e contratos da Administração Pública que também sejam tipificados como atos lesivos na **Lei nº 12.846, de 2013**, serão apurados e julgados conjuntamente, nos mesmos autos, observados o rito procedimental e autoridade competente definidos na referida **Lei (art. 159)**.

12.8. A personalidade jurídica do Contratado poderá ser desconsiderada sempre que utilizada com abuso do direito para facilitar, encobrir ou dissimular a prática dos atos ilícitos previstos neste Contrato ou para provocar confusão patrimonial, e, nesse caso, todos os efeitos das sanções aplicadas à pessoa jurídica serão estendidos aos seus administradores e sócios com poderes de administração, à pessoa jurídica sucessora ou à empresa do mesmo ramo com relação de coligação ou controle, de fato ou de direito, com o Contratado, observados, em todos os casos, o contraditório, a ampla defesa e a obrigatoriedade de análise jurídica prévia (**art. 160, da Lei nº 14.133, de 2021**)

12.9. O Contratante deverá, no prazo máximo de 15 (quinze) dias úteis, contado da data de aplicação da sanção, informar e manter atualizados os dados relativos às sanções por ela aplicadas, para fins de publicidade no **Cadastro Nacional de Empresas Inidôneas e Suspensas (Ceis)** e no Cadastro Nacional de Empresas Punidas (Cnep), instituídos no âmbito do Poder Executivo Federal. (**Art. 161, da Lei nº 14.133, de 2021**).



PREFEITURA MUNICIPAL

# PENTECOSTE

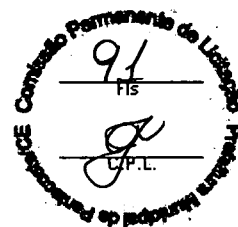

12.10. As sanções de impedimento de licitar e contratar e declaração de inidoneidade para licitar ou contratar são passíveis de reabilitação na forma do **art. 163 da Lei nº 14.133/21.**

12.11. Os débitos do contratado para com a Administração contratante, resultantes de multa administrativa e/ou indenizações, não inscritos em dívida ativa, poderão ser compensados, total ou parcialmente, com os créditos devidos pelo referido órgão decorrentes deste mesmo contrato ou de outros contratos administrativos que o contratado possua com o mesmo órgão ora contratante, na forma da Instrução Normativa SEGES/ME nº 26, de 13 de abril de 2022.

## **13. CLÁUSULA DÉCIMA TERCEIRA – DA EXTINÇÃO CONTRATUAL (art. 92, XIX)**

13.1. O contrato será extinto quando cumpridas as obrigações de ambas as partes, ainda que isso ocorra antes do prazo estipulado para tanto.

13.2. Se as obrigações não forem cumpridas no prazo estipulado, a vigência ficará prorrogada até a conclusão do objeto, caso em que deverá a Administração providenciar a readequação do cronograma fixado para o contrato.

13.3. Quando a não conclusão do contrato referida no item anterior decorrer de culpa do contratado:

- a) ficará ele constituído em mora, sendo-lhe aplicáveis as respectivas sanções administrativas; e
- b) poderá a Administração optar pela extinção do contrato e, nesse caso, adotará as medidas admitidas em lei para a continuidade da execução contratual.

13.3.1. A alteração social ou a modificação da finalidade ou da estrutura da empresa não ensejará a extinção se não restringir sua capacidade de concluir o contrato.

13.3.1.1. Se a operação implicar mudança da pessoa jurídica contratada, deverá ser formalizado termo aditivo para alteração subjetiva.

## **14. CLÁUSULA DÉCIMA QUARTA – DOTAÇÃO ORÇAMENTÁRIA (art. 92, VIII)**

14.1.1.1. As despesas decorrentes da presente contratação correrão à conta de recursos específicos consignados no Orçamento do Município deste exercício, na



PREFEITURA MUNICIPAL

# PENTECOSTE



dotação orçamentária: **06.01-26.782.0363.1.008.0000, elemento de Despesas 4.4.90.51.00.**

14.2. *A dotação relativa aos exercícios financeiros subsequentes será indicada após aprovação da Lei Orçamentária respectiva e liberação dos créditos correspondentes, mediante apostilamento.*

## **15. CLÁUSULA DÉCIMA QUINTA – DOS CASOS OMISSOS (art. 92, III)**

15.1. Os casos omissos serão decididos pelo contratante, segundo as disposições contidas na Lei nº 14.133, de 2021, e demais normas federais aplicáveis e, subsidiariamente, segundo as disposições contidas na **Lei nº 8.078, de 1990 – Código de Defesa do Consumidor** – e normas e princípios gerais dos contratos.

## **16. CLÁUSULA DÉCIMA SEXTA – ALTERAÇÕES**

16.1. Eventuais alterações contratuais reger-se-ão pela disciplina dos **arts. 124 e seguintes da Lei nº 14.133, de 2021.**

16.2. O contratado é obrigado a aceitar, nas mesmas condições contratuais, os acréscimos ou supressões que se fizerem necessários, até o limite de 25% (vinte e cinco por cento) do valor inicial atualizado do contrato.

16.3. As alterações contratuais deverão ser promovidas mediante celebração de termo aditivo, submetido à prévia aprovação da consultoria jurídica do contratante, salvo nos casos de justificada necessidade de antecipação de seus efeitos, hipótese em que a formalização do aditivo deverá ocorrer no prazo máximo de 1 (um) mês (**art. 132 da Lei nº 14.133, de 2021.**)

16.4. Registros que não caracterizam alteração do contrato podem ser realizados por simples apostila, dispensada a celebração de termo aditivo, na forma do **art. 136 da Lei nº 14.133, de 2021.**

## **17. CLÁUSULA DÉCIMA SÉTIMA – PUBLICAÇÃO**

17.1. Incumbirá ao contratante divulgar o presente instrumento no Portal Nacional de Contratações Públicas (PNCP), na forma prevista no **art. 94 da Lei 14.133, de 2021,** em atenção ao **art. 91, caput, da Lei n.º 14.133, de 2021.**



PREFEITURA MUNICIPAL

# PENTECOSTE

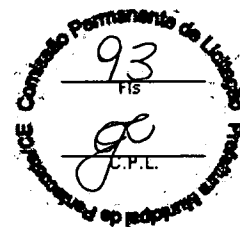

## 18. CLÁUSULA DÉCIMA OITAVA- FORO (art. 92, §1º)

18.1. Fica eleito o Foro da Comarca de Pentecoste para dirimir os litígios que decorrerem da execução deste Termo de Contrato que não puderem ser compostos pela conciliação, conforme art. 92, §1º, da Lei nº 14.133/21.

[Local], [dia] de [mês] de [ano].

\_\_\_\_\_  
Representante legal do CONTRATANTE

\_\_\_\_\_  
Representante legal do CONTRATADO

TESTEMUNHAS:

1-

2-