

01/COBERTA - QUIOSQUE SIMPLES
esc. 1/75

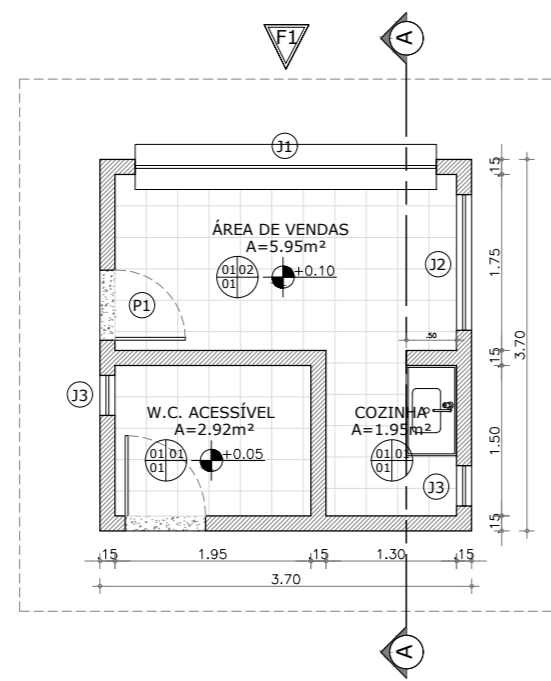

02/PLANTA - QUIOSQUE SIMPLES
esc. 1/75

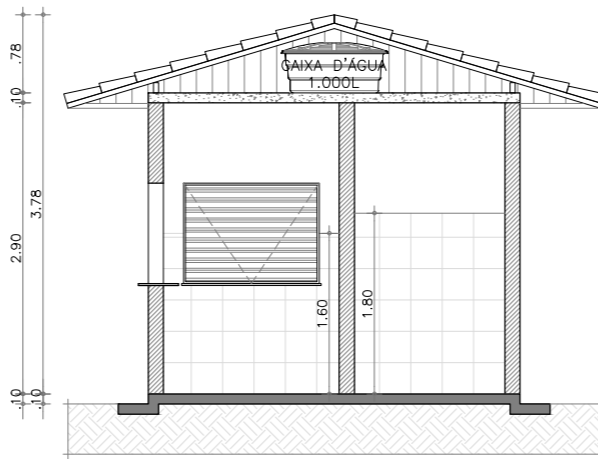

AA/CORTE AA
esc. 1/75

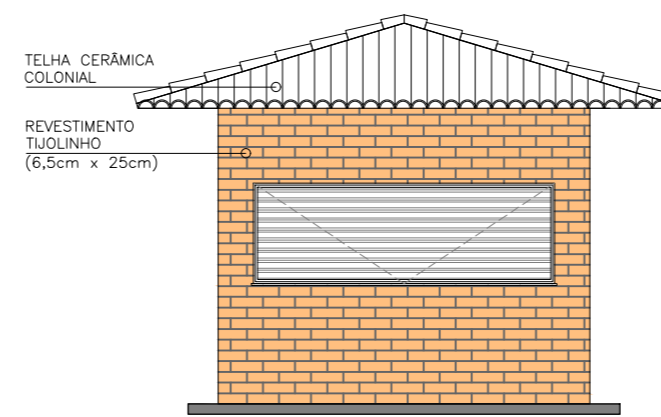

V1/VISTA 01
esc. 1/75

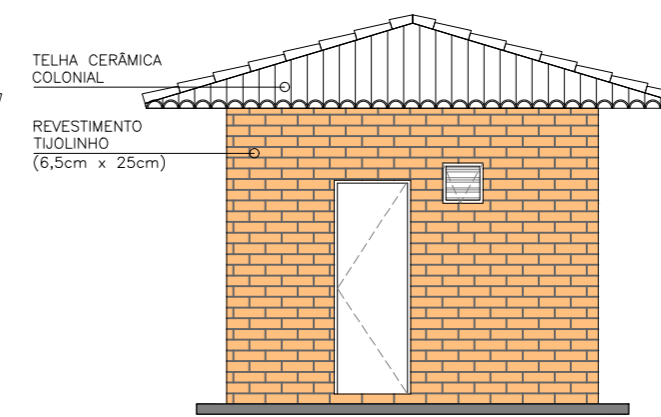

V2/VISTA 02
esc. 1/75

QUADRO DE ESQUADRIAS					
Indicação	Tipo	Altura	Largura	Peitoril	Observação
P1	PORTA DE MADEIRA MACIÇA	2,10	0,70	-	-
P2	PORTA DE MADEIRA MACIÇA	2,10	0,80	-	-
JANELA					
J1	GRADIL DE FERRO TUBULAR	1,00	3,00	1,10	-
J2	GRADIL DE FERRO TUBULAR	1,00	1,35	1,10	-
J3	JANELA DE ALUMÍNIO E VIDRO JAT. + GRADIL DE FERRO TUBULAR	0,40	0,40	2,00	MAXIM AR
QUADRO DE REVESTIMENTOS					
Revestimento	Área	Ambiente			
PISO					
01	PISO CERÂMICO ESMALTADO 60X60 - COR BRANCO	131,43m²	TODOS AMBIENTES*		
PAREDE					
01	PISO CERÂMICO ESMALTADO 60X60 - COR BRANCO // H = 1,60M e H=1,80M	-	W.C. E COZINHA		
02	TINTA PVA LATEX COR BRANCO NEVE	-	ÁREA DE VENDAS		
03	REVESTIMENTO EXTERNO - TIJOLINHO (6,5cm x 25cm)	-	FACHADAS		
TETO					
01	LAJE APARENTE COM ACABAMENTO NA COR BRANCO NEVE	35,51m²	TODOS AMBIENTES*		

* EM TODOS AMBIENTES, EXCETOS OS DEMAS INDICADOS

Indicação de materiais:
Indicação geral do ambiente
PISO PAREDE TETO

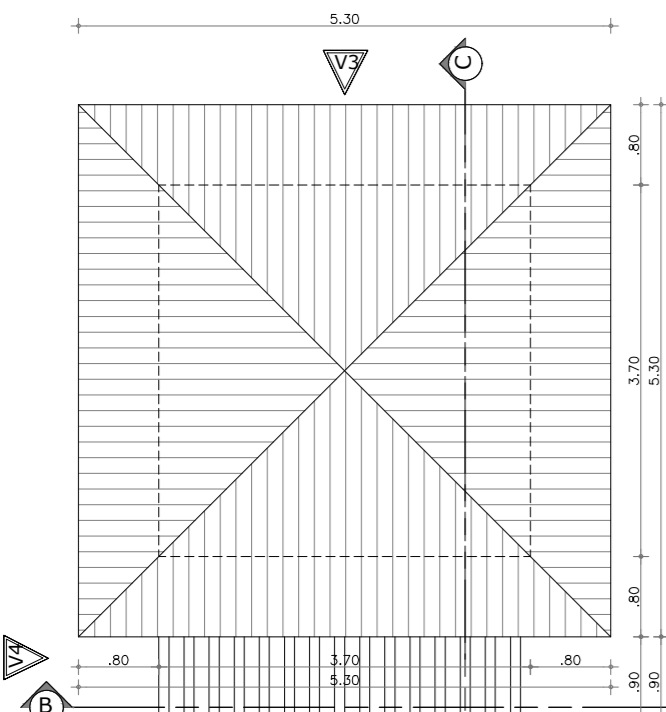

03/COBERTA - QUIOSQUE DUPLO
esc. 1/75

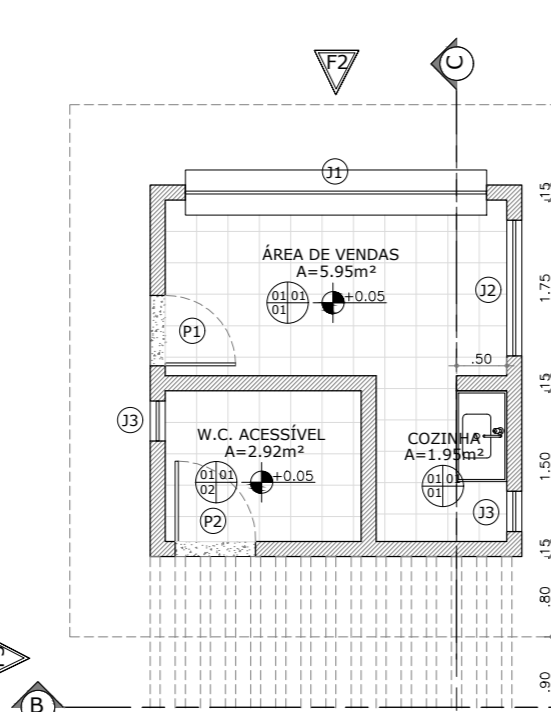

04/PLANTA - QUIOSQUE DUPLO
esc. 1/75

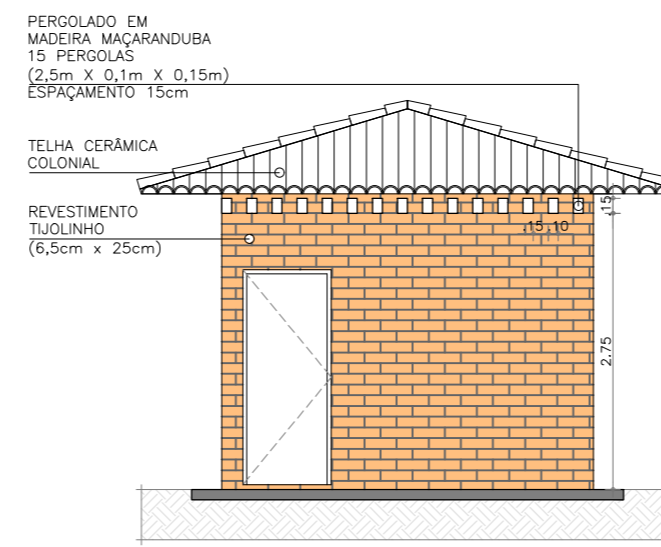

BB/CORTE BB
esc. 1/75

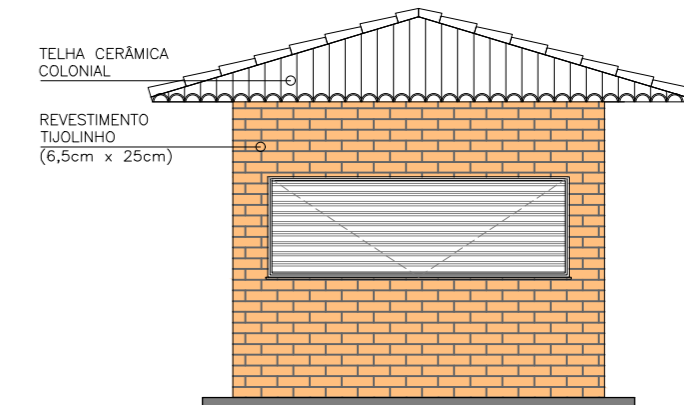

V3/VISTA 03
esc. 1/75

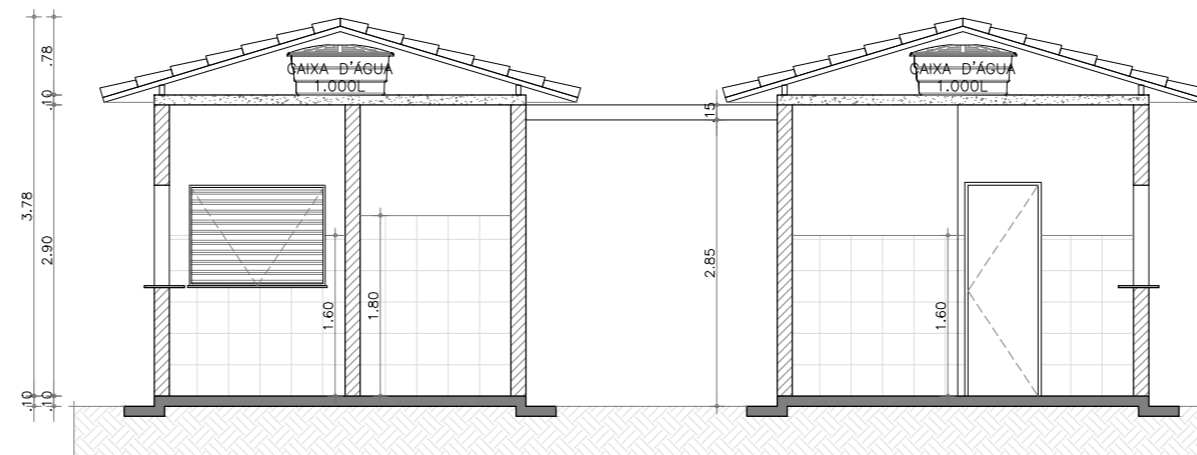

CC/CORTE CC
esc. 1/75

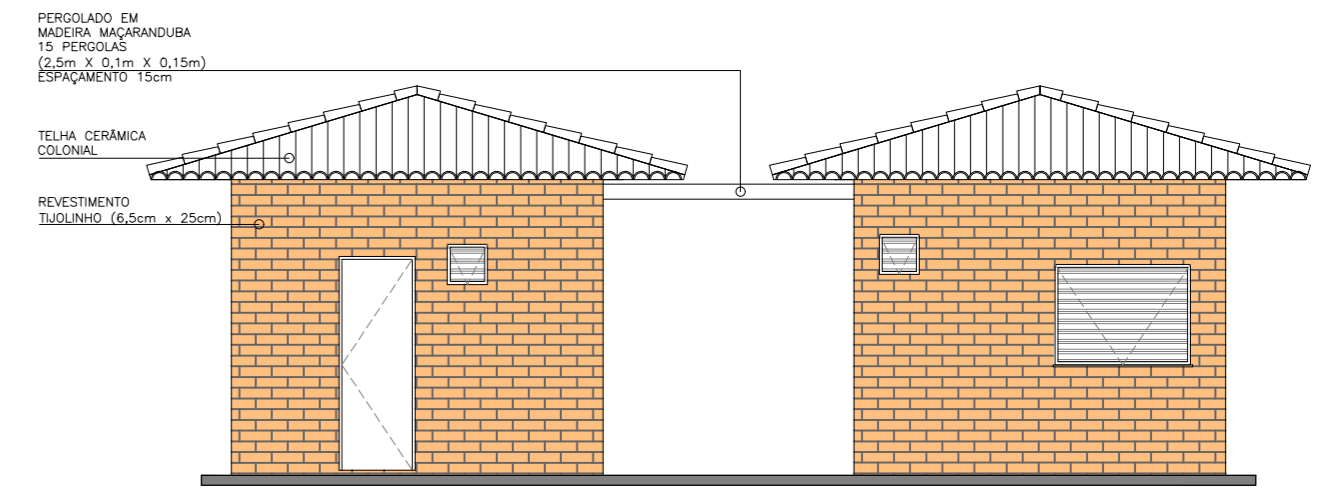

V4/VISTA 04
esc. 1/75

PROJETO ESTRUTURAL

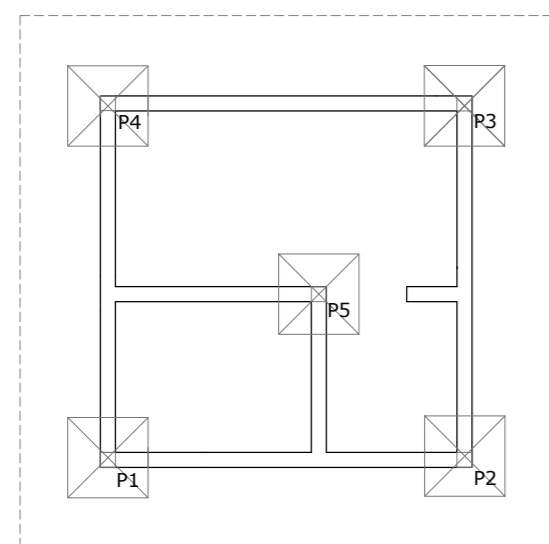

05/FUNDAÇÃO E VIGAS INFERIORES
esc. 1/75

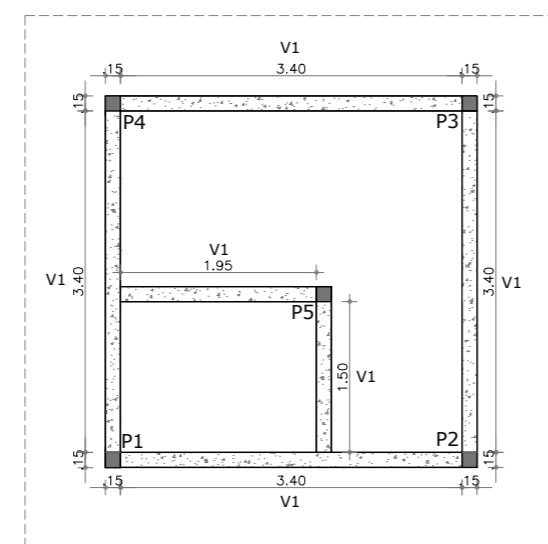

06/FORMAS E VIGAS SUPERIORES
esc. 1/75

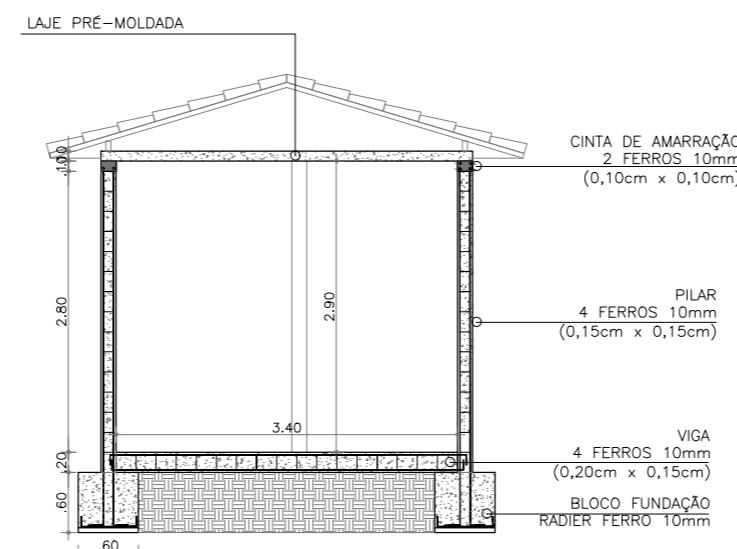

06/CORTE ESTRUTURAL
esc. 1/75

OBRA: CONSTRUÇÃO - PRAÇA DA COHAB (SEGUNDO LOTE)		 Pentecoste SEC. DE INFRAESTRUTURA E DESENVOLVIMENTO URBANO	
LOCAL: CONJUNTO COHAB, PENTECOSTE-CE		RESPONSÁVEL TÉCNICO: EDINALDO AZEVEDO	
PROJETO: ARQUITETURA		PRANCHA: 02	
CONTEÚDO: - QUIOSQUE SIMPLES (DETALHAMENTO) - QUIOSQUE DUPLO (DETALHAMENTO) - QUIOSQUES - PROJETO ESTRUTURAL		06	
REVISÃO: R-02	ESCALA: INDICADA	DATA: JANEIRO/2020	DESENHO: ELTON SALES