

  
**Edinaldo da Silva Azevedo**  
**ENGENHEIRO CIVIL**  
**CREA-CE 44465-D**

<b>TITULO</b> CONJUNTO SANITÁRIO - VISTA DE TOPO	<b>DATA</b> ABRIL/2018	<b>ESCALA</b> 1:25	<b>ARQUIVO</b>
	<b>PRANCHA 01/15</b>		
<b>PROJETO</b> MELHORIAS SANITÁRIAS DOMICILIARES	<b>AUTORES</b>		
<b>LOCALIDADE</b>	NOME: CREA:		
	NOME: CREA:		
<b>FUNASA</b> MINISTERIO DA SAUDE FUNDAÇÃO NACIONAL DE SAUDE	<b>DESENV.</b>	<b>DESENHO</b>	<b>VISTO</b>

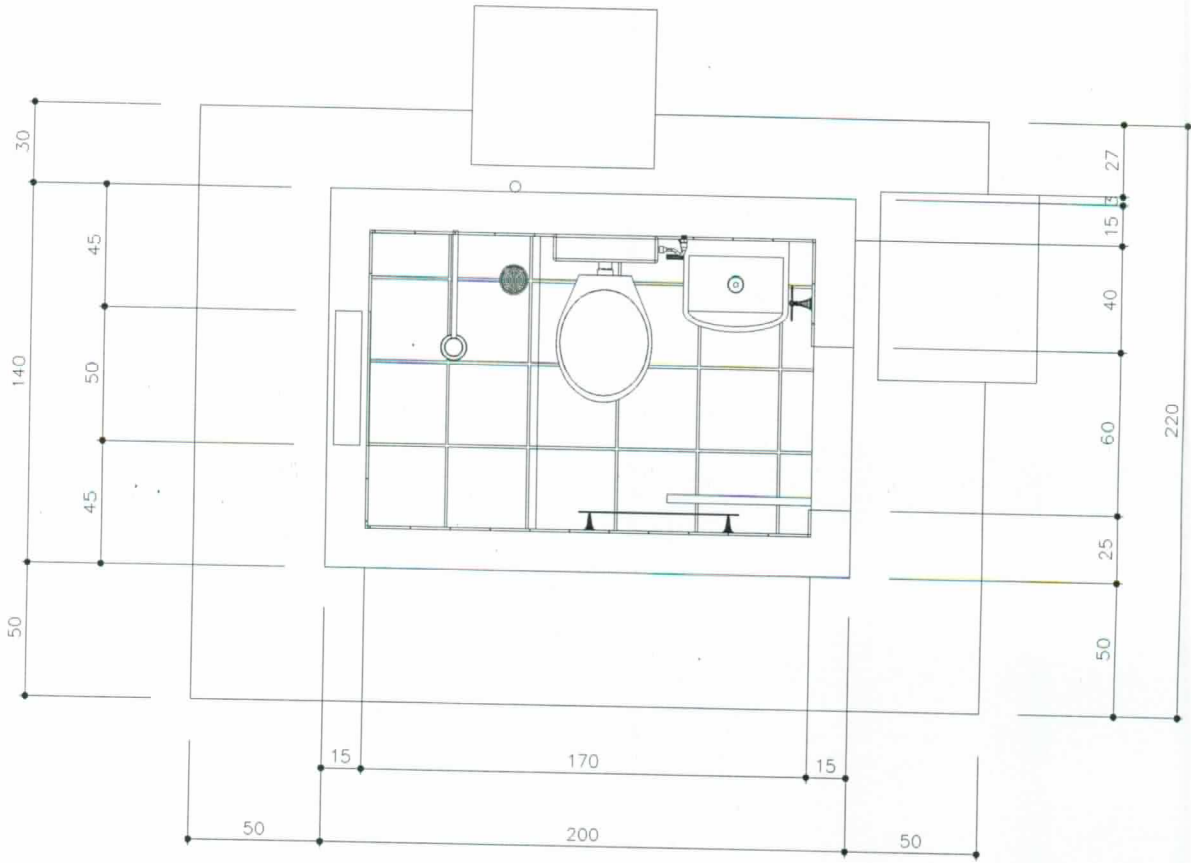

*Edinaldo da Silva Azevedo*  
**Edinaldo da Silva Azevedo**  
**ENGENHEIRO CIVIL**  
**CREA-CE 44465-D**

TITULO		DATA	ESCALA	ARQUIVO
CONJUNTO SANITÁRIO - PLANTA BAIXA		ABRIL/2018	1:25	
PRANCHA 02/15				
PROJETO		AUTORES		
MELHORIAS SANITÁRIAS DOMICILIARES		NOME:		
LOCALIDADE		CREA:		
FUNASA		NOME:		
MINISTERIO DA SAUDE		CREA:		
FUNDAÇÃO NACIONAL DE SAUDE		DESENV.	DESENHO	VISTO

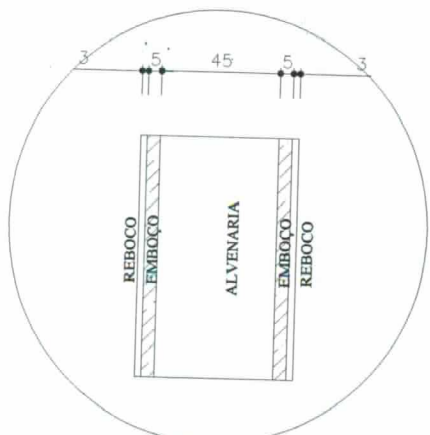
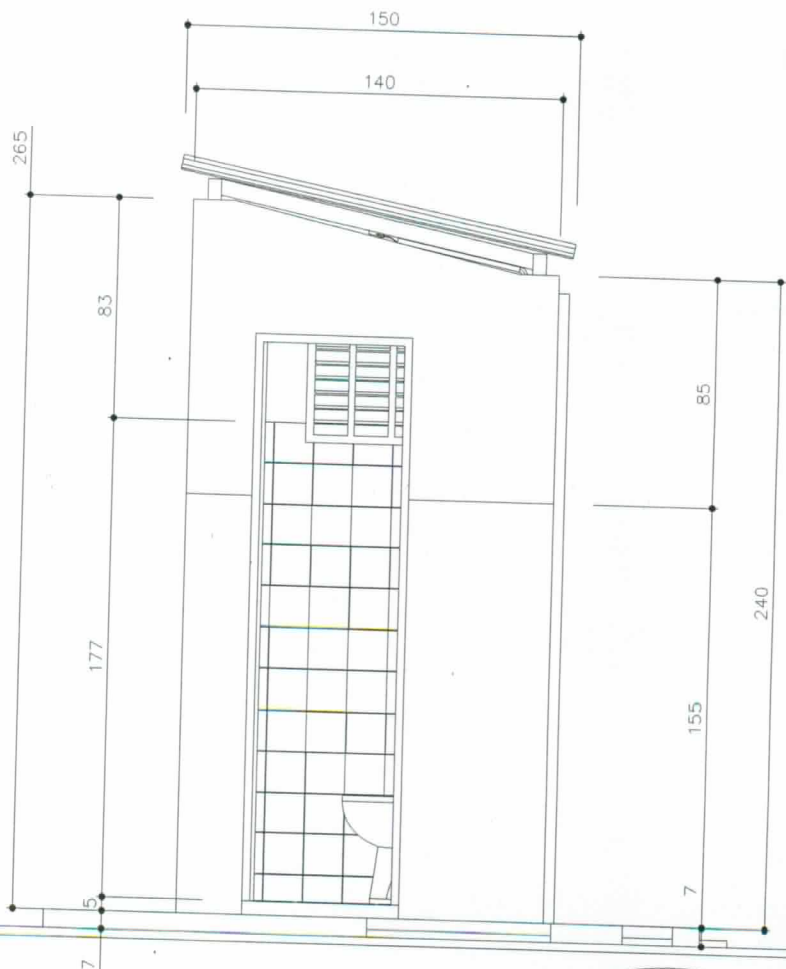

DETALHE DO REVESTIMENTO DA PAREDES  
ESC. : 1:5

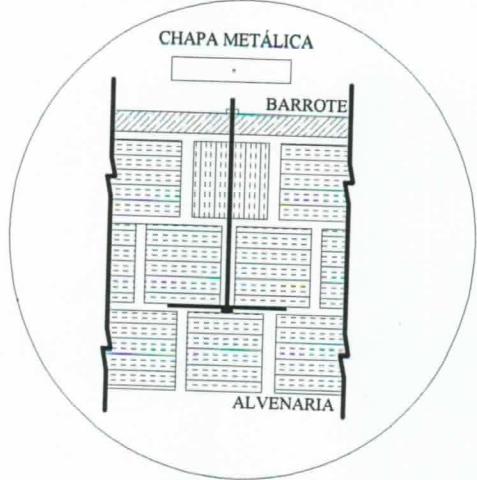

DETALHE DE AMARRAÇÃO DO BARROTE

*Edinaldo da Silva Azevedo*  
**Edinaldo da Silva Azevedo**  
**ENGENHEIRO CIVIL**  
**CREA-CE 44465-D**

TITULO <b>CONJUNTO SANITÁRIO - LATERAL DIREITA</b>		DATA ABRIL/2018	ESCALA 1:25	ARQUIVO
PROJETO MELHORIAS SANITÁRIAS DOMICILIARES		PRANCHA 03/15		
LOCALIDADE		AUTORES		
FUNASA		NOME: CREA :		
MINISTERIO DA SAUDE FUNDAÇÃO NACIONAL DE SAUDE		NOME: CREA :		
DESENV.	DESENHO	VISTO		

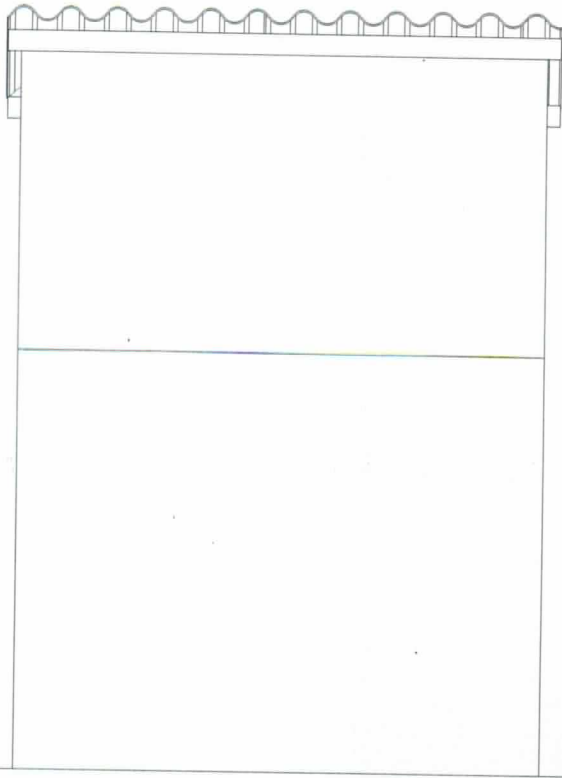

*Edinaldo da Silva Azevedo*  
**Edinaldo da Silva Azevedo**  
**ENGENHEIRO CIVIL**  
**CREA-CE 44465-D**

TITULO CONJUNTO SANITÁRIO - VISTA NORTE	DATA ABRIL/2018	ESCALA 1:25	ARQUIVO
PROJETO MELHORIAS SANITÁRIAS DOMICILIARES	PRANCHA 04/15		
LOCALIDADE	AUTORES		
	NOME: CREA :		
	NOME: CREA :		
<b>FUNASA</b>	DESENV.	DESENHO	VISTO
MINISTERIO DA SAUDE FUNDAÇÃO NACIONAL DE SAUDE			

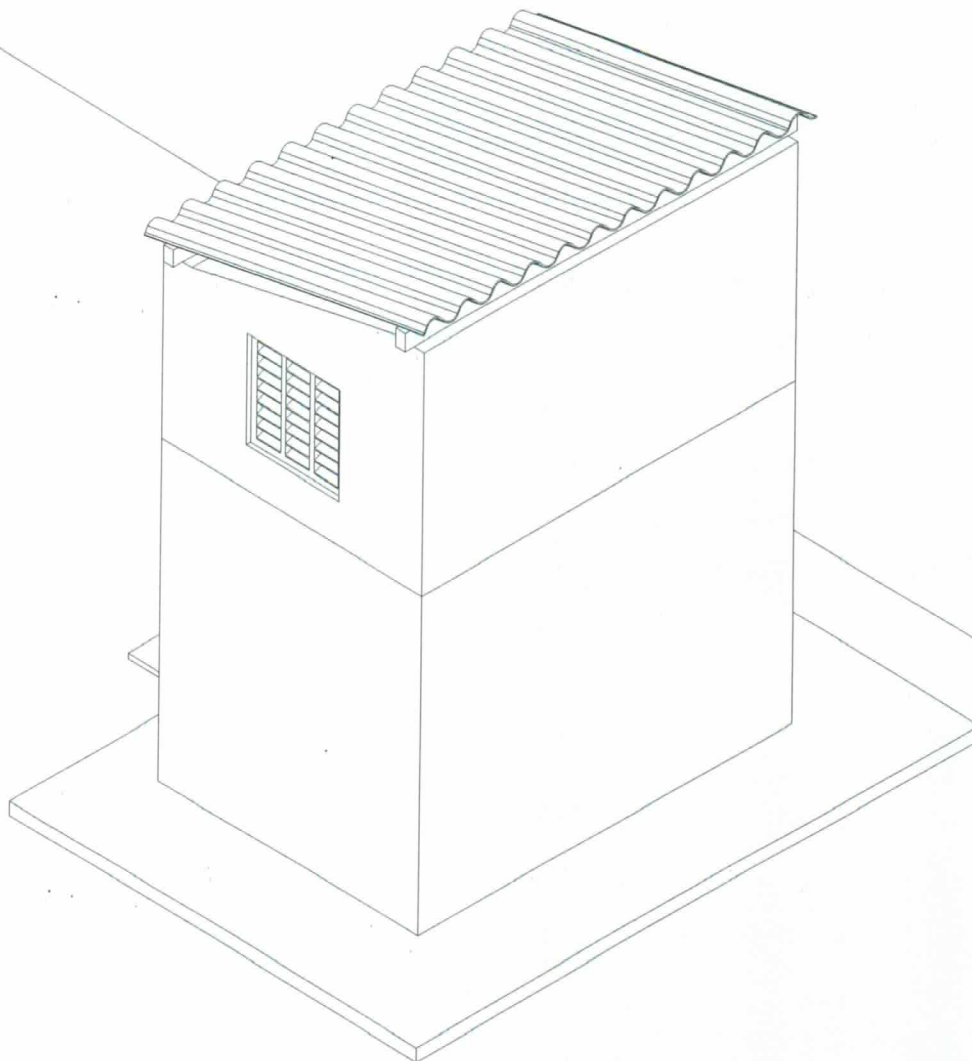

  
**Edinaldo da Silva Azevedo**  
**ENGENHEIRO CIVIL**  
**CREA-CE 44465-D**

<b>TITULO</b> CONJUNTO SANITÁRIO - ISOMÉTRICO 30	<b>DATA</b> ABRIL/2018	<b>ESCALA</b> 1:25	<b>ARQUIVO</b>
	<b>PRANCHA 05/15</b>		
<b>PROJETO</b> MELHORIAS SANITÁRIAS DOMICILIARES	<b>AUTORES</b>		
<b>LOCALIDADE</b>	<b>NOME:</b>		
	<b>CREA:</b>		
<b>FUNASA</b>	<b>MINISTERIO DA SAUDE</b> <b>FUNDAÇÃO NACIONAL DE SAUDE</b>		
	<b>DESENV.</b>	<b>DESENHO</b>	<b>VISTO</b>

TELHAS DE FIBRÓCIMENTO (SEM AMIANTO) OU TELHAS DE BARRO

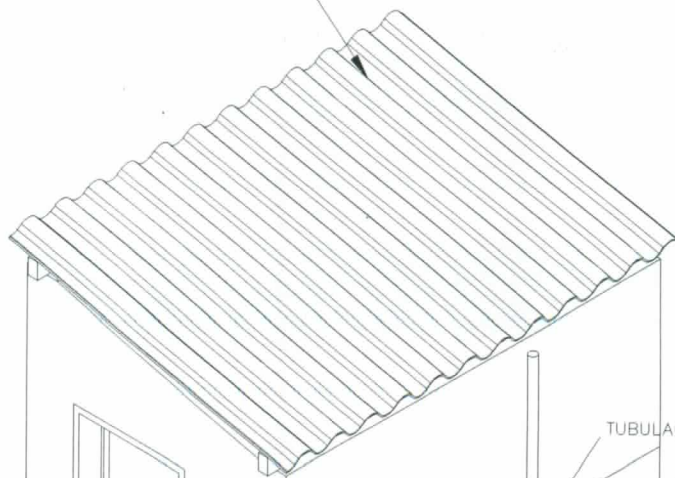

TUBULAÇÃO DE VENTILAÇÃO

CAIXA DE INSPEÇÃO ELÉTRICA

CAIXA DE PASSAGEM

CAIXA DE INSPEÇÃO DE ATERRAMENTO

*Edinaldo da Silva Azevedo*  
**Edinaldo da Silva Azevedo**  
**ENGENHEIRO CIVIL**  
**CREA-CE 44465-D**

TÍTULO CONJUNTO SANITÁRIO - ISOMÉTRICO 60	DATA ABRIL/2018	ESCALA 1:25	ARQUIVO
PRANCHA 06/15			
PROJETO MELHORIAS SANITÁRIAS DOMICILIARES	AUTORES		
LOCALIDADE	NOME: CREA:		
	NOME: CREA:		
<b>FUNASA</b>	DESENV.	DESENHO	VISTO
MINISTERIO DA SAUDE FUNDAÇÃO NACIONAL DE SAUDE			

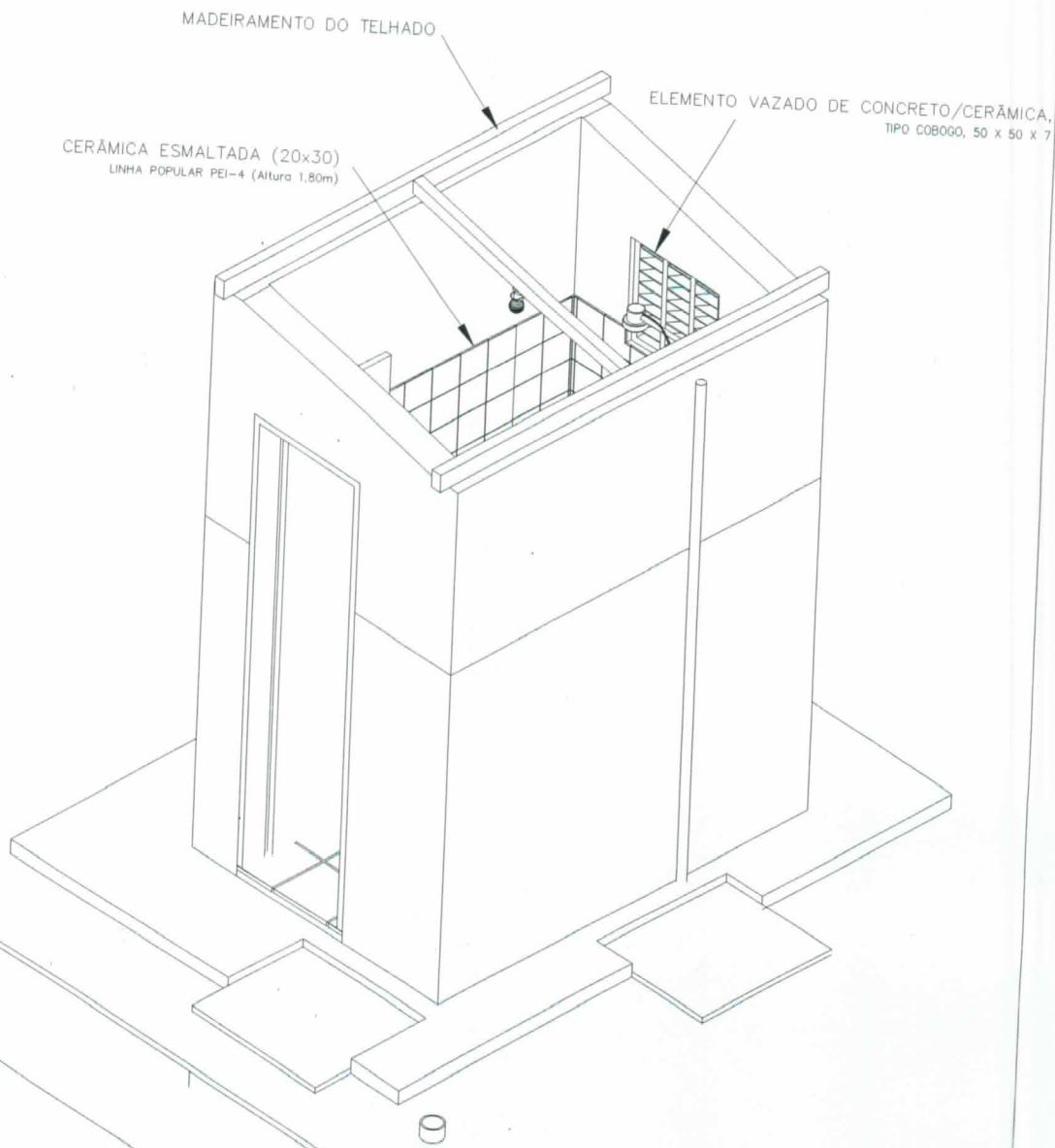

*Edinaldo da Silva Azevedo*  
**Edinaldo da Silva Azevedo**  
**ENGENHEIRO CIVIL**  
**CREA-CE 44465-D**

TITULO		DATA	ESCALA	ARQUIVO
CONJUNTO SANITÁRIO - DETALHE 1		ABRIL/2018	1:25	
PRANCHA 07/15				
PROJETO		AUTORES		
MELHORIAS SANITÁRIAS DOMICILIARES		NOME:		
LOCALIDADE		CREA:		
NOME:		CREA:		
FUNASA		DESENV.	DESENHO	VISTO
MINISTERIO DA SAUDE FUNDACAO NACIONAL DE SAUDE				

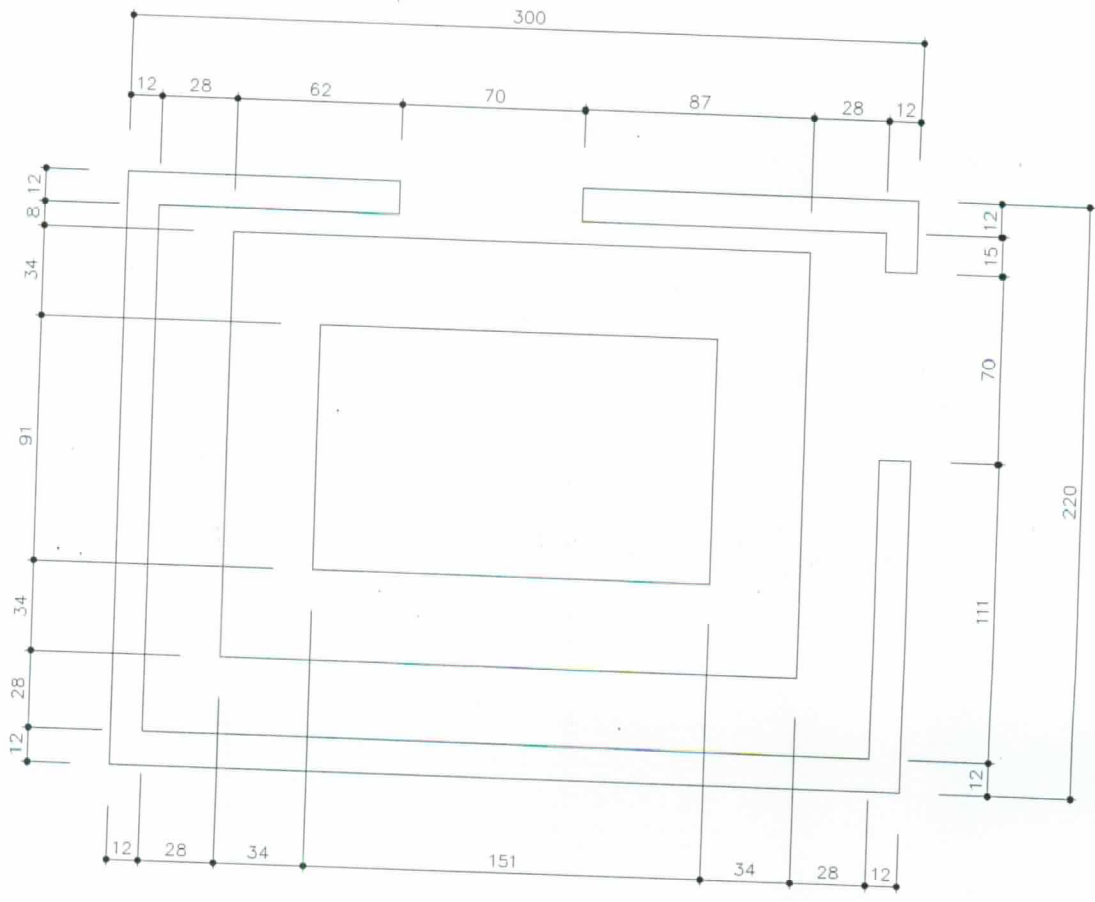

*Guilherme da Silva Azevedo*  
**Guilherme da Silva Azevedo**  
**ENGENHEIRO CIVIL**  
**CREA-CE 44465-D**

<b>TITULO</b> CONJUNTO SANITÁRIO - FUNDAÇÃO		<b>DATA</b> ABRIL/2018	<b>ESCALA</b> 1:25	<b>ARQUIVO</b>
<b>PRANCHA 08/15</b>				
<b>PROJETO</b> MELHORIAS SANITÁRIAS DOMICILIARES		<b>AUTORES</b>		
<b>LOCALIDADE</b>		<b>NOME:</b> CREA :		
<b>FUNASA</b>		<b>NOME:</b> CREA :		
MINISTERIO DA SAUDE FUNDAÇÃO NACIONAL DE SAUDE		<b>DESENV.</b>	<b>DESENHO</b>	<b>VISTO</b>



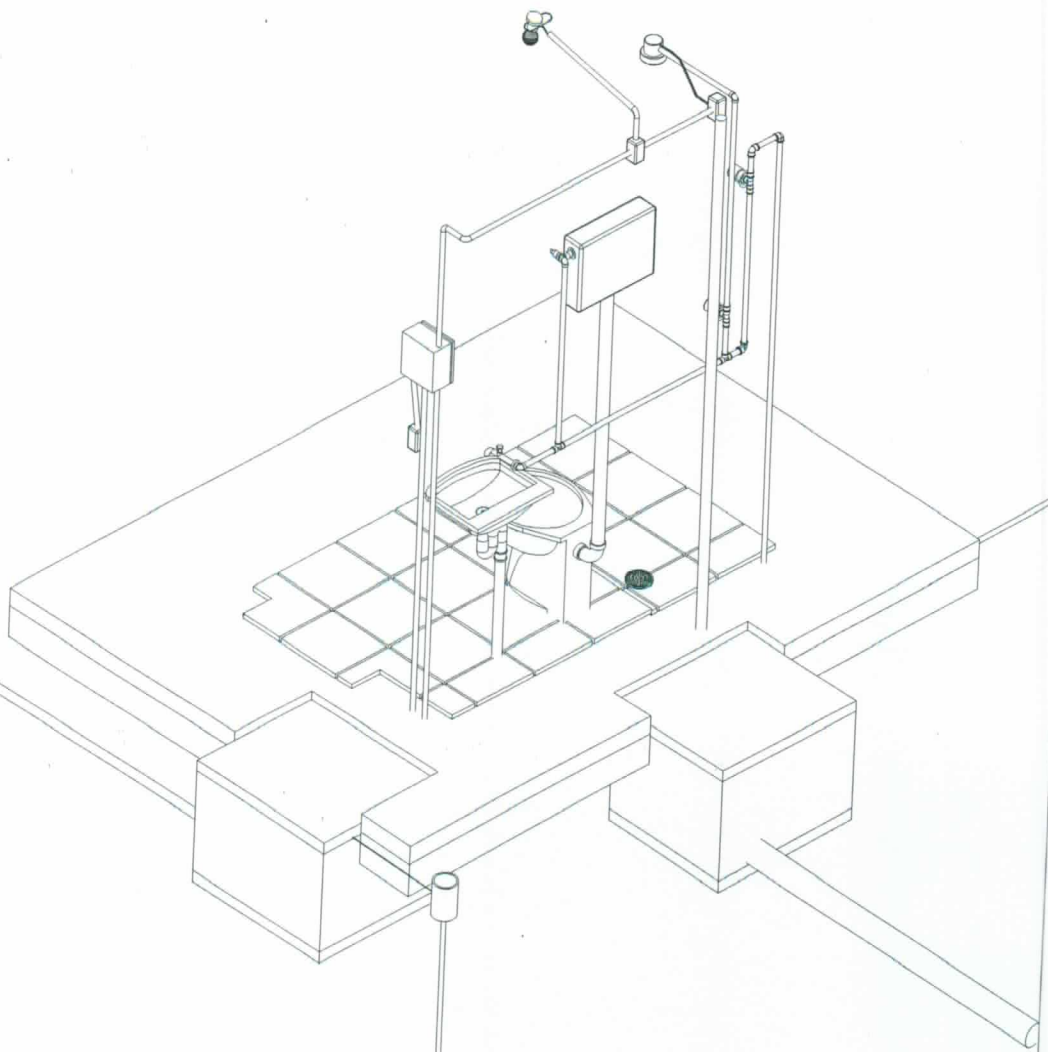

*Edinaldo da Silva Azevedo*  
**Edinaldo da Silva Azevedo**  
**ENGENHEIRO CIVIL**  
**CREA-CE 44465-D**

TITULO  
**CONJUNTO SANITÁRIO - DETALHE 2**

PROJETO  
**MELHORIAS SANITÁRIAS DOMICILIARES**

LOCALIDADE

**FUNASA**      MINISTERIO DA SAUDE  
 FUNDAÇÃO NACIONAL DE SAUDE

DATA	ESCALA	ARQUIVO
ABRIL/2018	1:25	

**PRANCHA 09/15**

AUTORES

NOME:  
 CREA :

NOME:  
 CREA :

DESENV.	DESENHO	VISTO

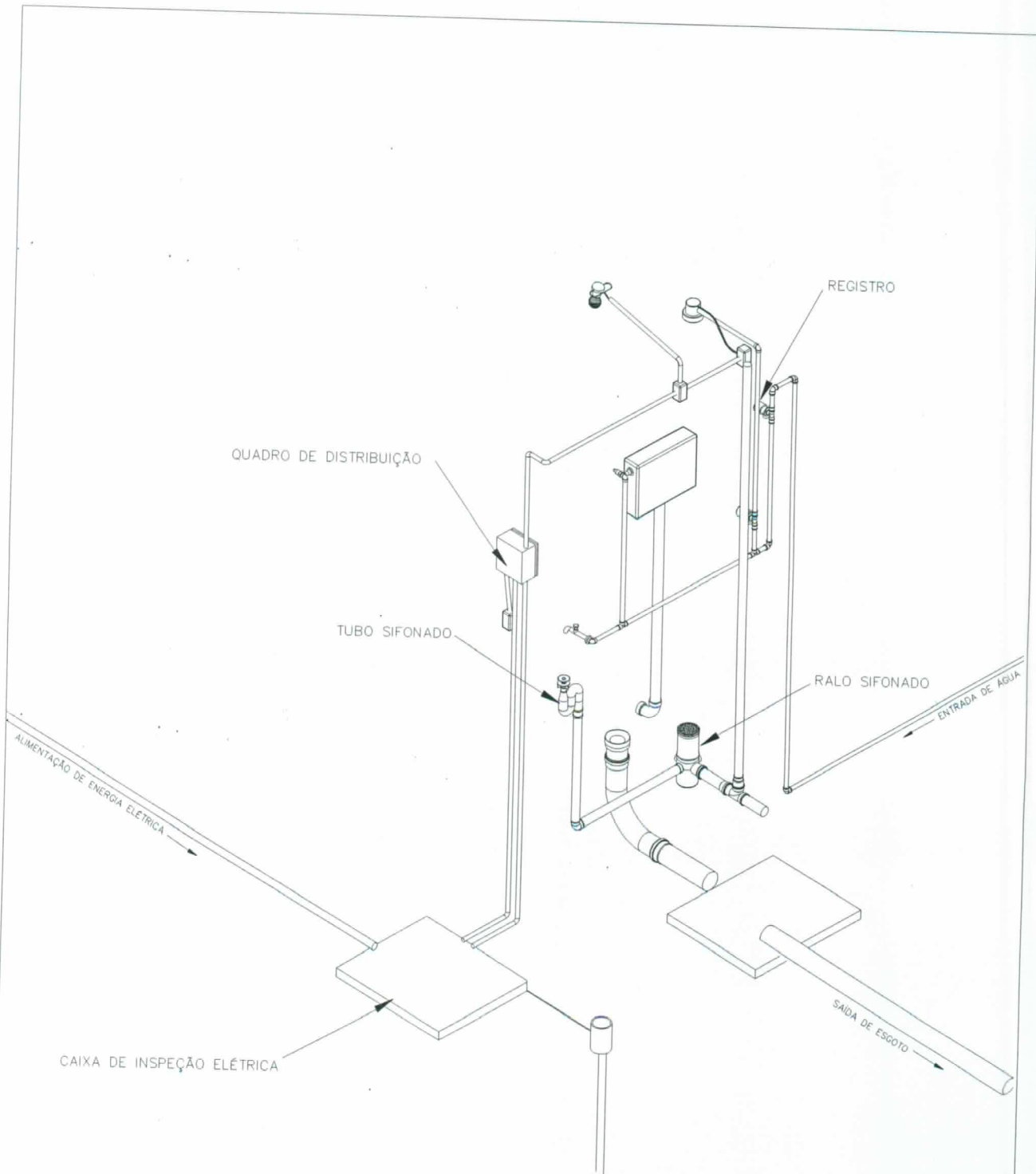

*Edinaldo da Silva Azevedo*  
**Edinaldo da Silva Azevedo**  
**ENGENHEIRO CIVIL**  
**CREA-CE 44465-D**

TÍTULO CONJUNTO SANITÁRIO - DETALHE 3	DATA ABRIL/2018	ESCALA 1:25	ARQUIVO PRANCHA 10/15
PROJETO MELHORIAS SANITÁRIAS DOMICILIARES	AUTORES		
LOCALIDADE	NOME: CREA:		
FUNASA	NOME: CREA:		
MINISTERIO DA SAUDE FUNDAÇÃO NACIONAL DE SAUDE	DESENV.	DESENHO	VISTO

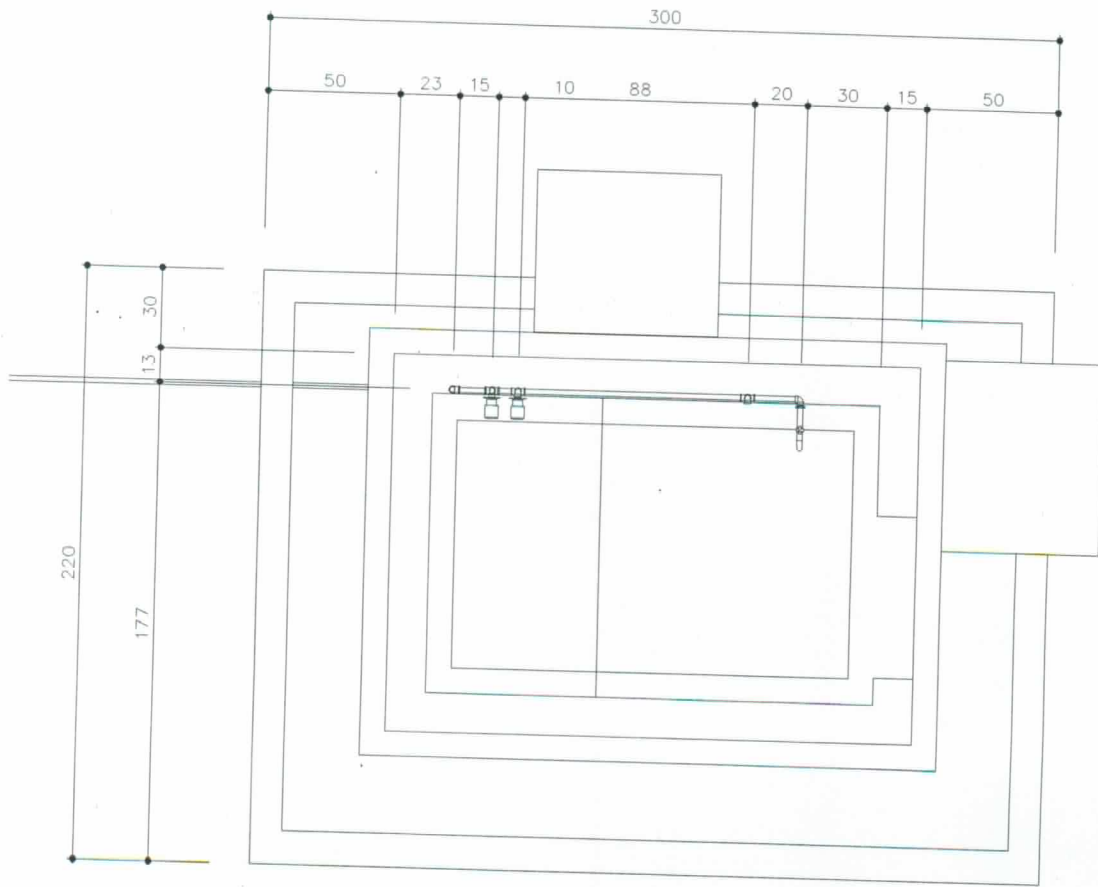

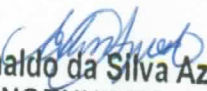
  
**Edinaldo da Silva Azevedo**  
**ENGENHEIRO CIVIL**  
**CREA-CE 44465-D**

TITULO CONJUNTO SANITÁRIO - HIDRÁULICO PLANTA	DATA ABRIL/2018	ESCALA 1:25	ARQUIVO
	PRANCHA 11/15		
PROJETO MELHORIAS SANITÁRIAS DOMICILIARES	AUTORES		
LOCALIDADE	NOME: CREA :		
FUNASA MINISTERIO DA SAUDE FUNDAÇÃO NACIONAL DE SAUDE	NOME: CREA :		
	DESENV.	DESENHO	VISTO

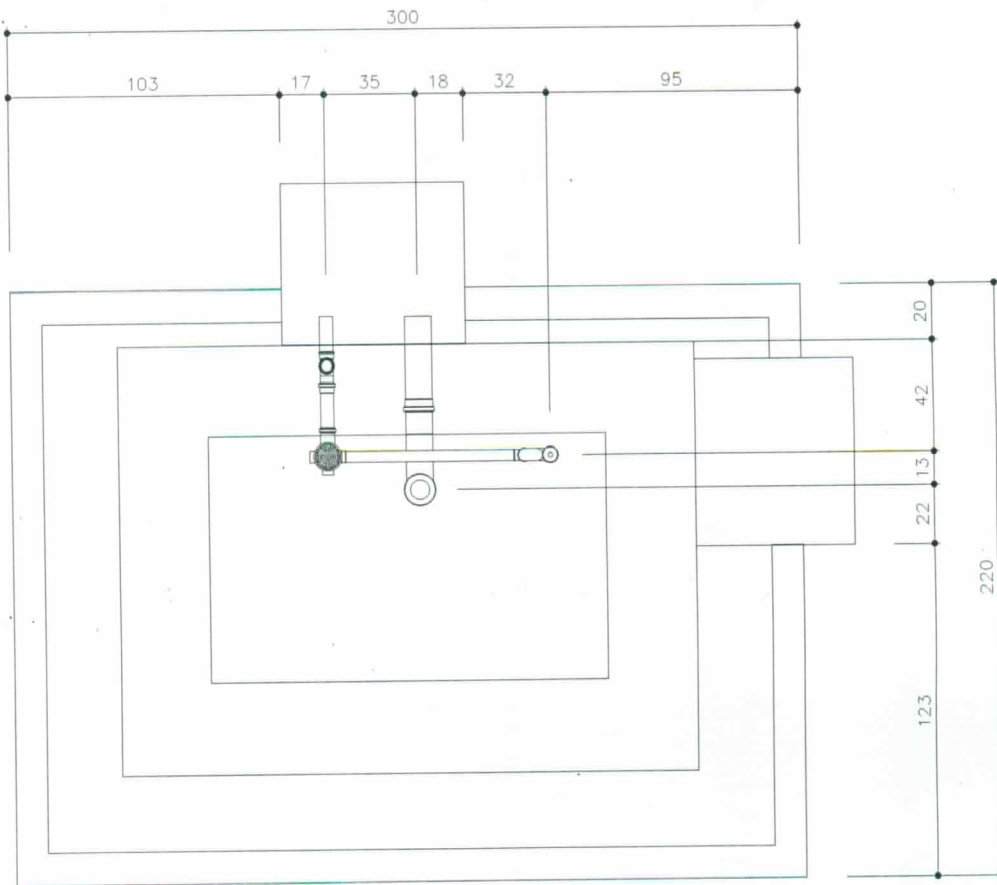

  
**Edinaldo da Silva Azevedo**  
**ENGENHEIRO CIVIL**  
**CREA-CE 44465-D**

<b>TITULO</b> CONJUNTO SANITÁRIO - ESGOTO PLANTA	<b>DATA</b> ABRIL/2018	<b>ESCALA</b> 1:25	<b>ARQUIVO</b>
	<b>PRANCHA 12/15</b>		
<b>PROJETO</b> MELHORIAS SANITÁRIAS DOMICILIARES	<b>AUTORES</b>		
<b>LOCALIDADE</b>	NOME: CREA :		
	NOME: CREA :		
<b>FUNASA</b>	MINISTERIO DA SAUDE FUNDAÇÃO NACIONAL DE SAUDE	<b>DESENV.</b>	<b>DESENHO</b>
		<b>VISTO</b>	

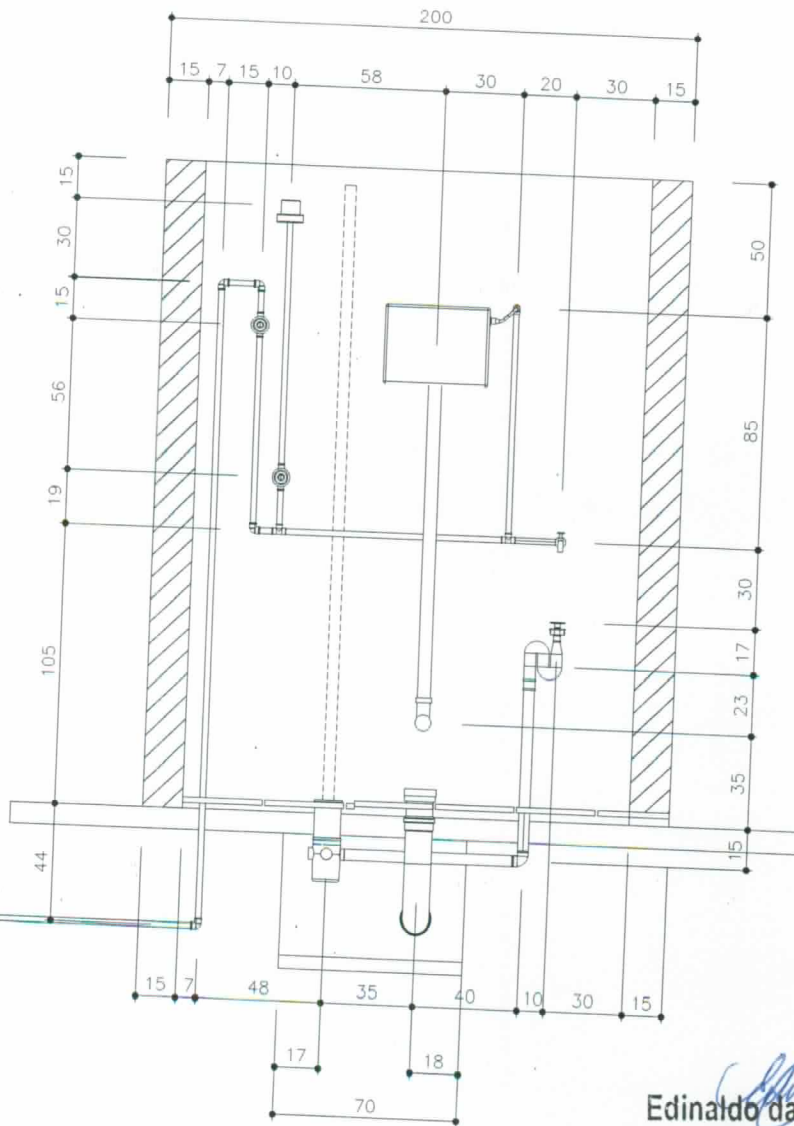

*Edinaldo da Silva Azevedo*  
**Edinaldo da Silva Azevedo**  
**ENGENHEIRO CIVIL**  
**CREA-CE 44465-D**

TITULO <b>CONJUNTO SANITÁRIO - INST. HIDRÁULICA</b>		DATA ABRIL/2018	ESCALA 1:25	ARQUIVO
PROJETO MELHORIAS SANITÁRIAS DOMICILIARES		PRANCHA 13/15		
LOCALIDADE		AUTORES		
FUNASA		NOME: CREA:		
MINISTERIO DA SAUDE FUNDACAO NACIONAL DE SAUDE		NOME: CREA:		
DESENV.	DESENHO	VISTO		

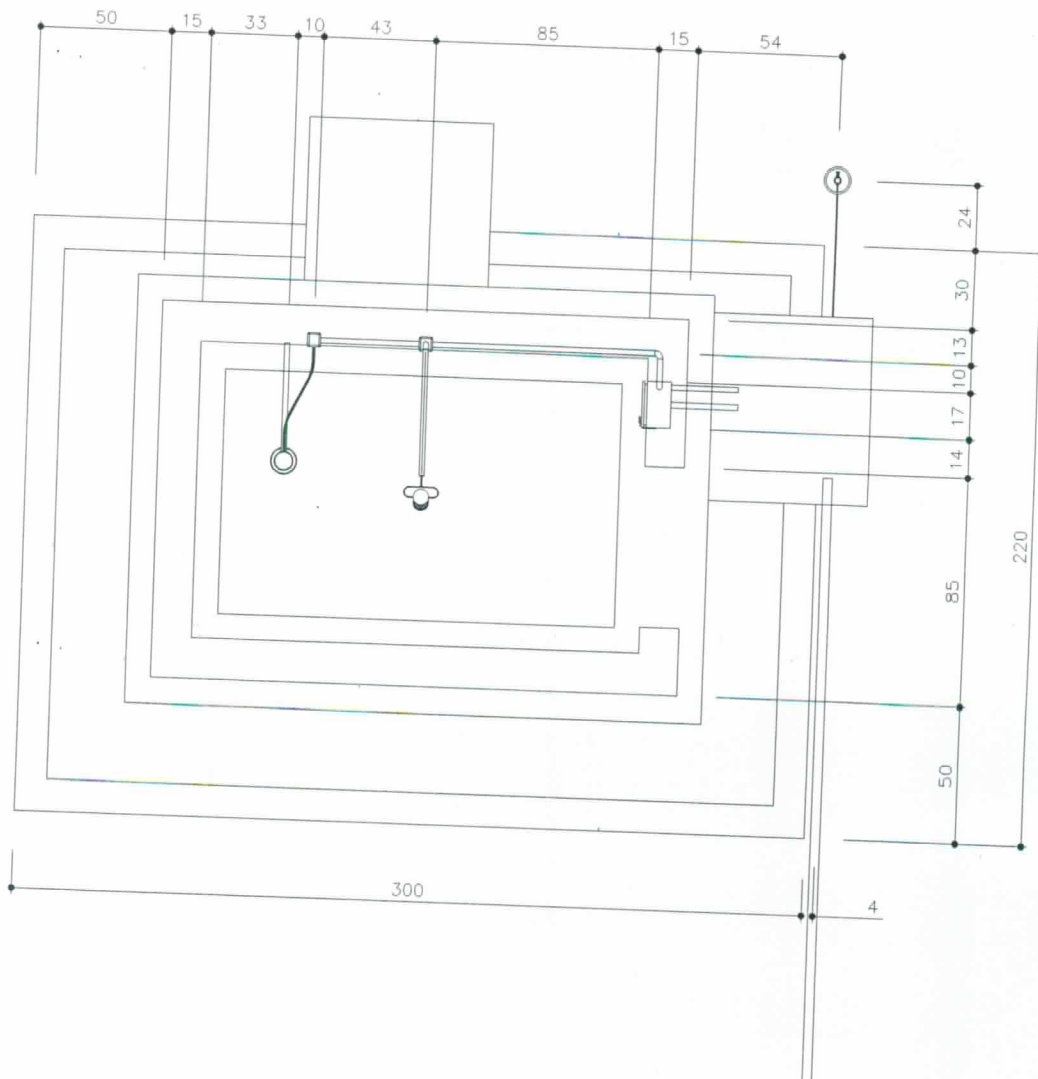

*Edinaldo da Silva Azevedo*  
**Edinaldo da Silva Azevedo**  
**ENGENHEIRO CIVIL**  
**CREA-CE 44465-D**

TITULO		DATA	ESCALA	ARQUIVO
CONJUNTO SANITÁRIO - ELÉTRICO PLANTA		ABRIL/2018	1:25	
PRANCHA 14/15				
PROJETO				
MELHORIAS SANITÁRIAS DOMICILIARES				
LOCALIDADE				
AUTORES				
NOME:				
CREA:				
NOME:				
CREA:				
FUNASA		MINISTERIO DA SAUDE FUNDACAO NACIONAL DE SAUDE		
DESENV.	DESENHO	VISTO		

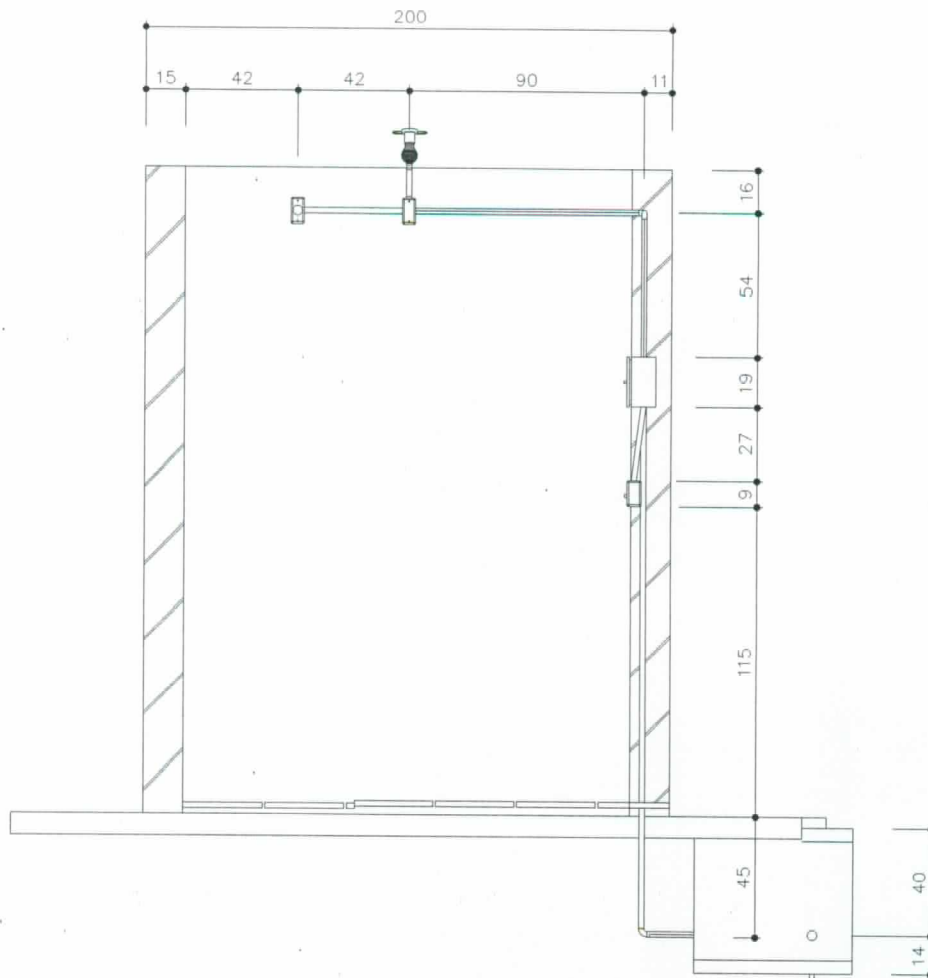

  
**Edinaldo da Silva Azevedo**  
**ENGENHEIRO CIVIL**  
**CREA-CE 44465-D**

TITULO			DATA	ESCALA	ARQUIVO
CONJUNTO SANITÁRIO - INST. ELÉTRICAS			ABRIL/2018	1:25	
PRANCHA 15/15					
PROJETO			AUTORES		
MELHORIAS SANITÁRIAS DOMICILIARES			NOME:		
LOCALIDADE			CREA:		
FUNASA			NOME:		
MINISTERIO DA SAUDE			CREA:		
FUNDAÇÃO NACIONAL DE SAUDE			DESENV.	DESENHO	VISTO